



HENDI

Tools for Chefs

TRAY SEALER COMPACT

330005

| | |
|-----------------------------------|----|
| GB: User manual | 06 |
| DE: Benutzerhandbuch | 09 |
| NL: Gebruikershandleiding | 12 |
| PL: Instrukcja obsługi | 15 |
| FR: Manuel de l'utilisateur | 18 |
| IT: Manuale utente | 22 |
| RO: Manual de utilizare | 25 |
| GR: Εγχειρίδιο χρήστη | 28 |
| HR: Korisnički priručnik | 31 |
| CZ: Uživatelská příručka | 34 |
| HU: Felhasználói kézikönyv | 37 |
| UA: Посібник користувача | 40 |
| EE: Kasutusjuhend | 43 |

| | |
|--------------------------------------|----|
| LV: Lietotāja rokasgrāmata | 46 |
| LT: Naudojimo instrukcija | 49 |
| PT: Manual do utilizador | 52 |
| ES: Manual del usuario | 55 |
| SK: Používateľská príručka | 59 |
| DK: Brugervejledning | 62 |
| FI: Käyttöopas | 65 |
| NO: Brukerhåndbok | 67 |
| SI: Navodila za uporabo | 70 |
| SE: Användarhandbok | 73 |
| BG: Ръководство за потребителя | 76 |
| RU: Руководство пользователя | 79 |

| | |
|-------------------------------|----|
| TRAY SEALER | GB |
| SIEBVERSIEGELUNG | DE |
| TRAYSEALER | NL |
| ZGRZEWARKA DO TACEK | PL |
| SCELLEUSE DE BARQUETTES | FR |
| TERMOSALDATRICE PER VASCHETTE | IT |
| DISPOZITIV DE SIGILARE TAVĂ | RO |
| ΣΥΣΚΕΥΗ ΣΤΕΓΑΝΟΠΟΙΗΣΗΣ ΔΙΣΚΟΥ | GR |
| STROJ ZA PAKIRANJE HRANE | HR |
| SVÁŘEČKA MISEK | CZ |
| TÁLCAZÁRÓ | HU |
| УЩІЛЬНЮВАЧ ЛОТКІВ | UA |
| TOIDUKONTEINERI KILETAJA | EE |
| PAPLĀTES BLĪVĒTĀJS | LV |
| UŽLYDYMŲ APARATAS | LT |
| SELADOR DE BANDEJA | PT |
| SELLADOR DE BANDEJAS | ES |
| ZVÁRAČKA TÁČOK | SK |
| BAKKEFORSEGLER | DK |
| LOKERON TIIVISTYSAINE | FI |
| SKUFFFORSEGLER | NO |
| TESNILO ZA PLADNJE | SI |
| BRICKFÖRSLUTARE | SE |
| УПЛЪТНИТЕЛ ЗА ТАВИ | BG |
| ЗАПАЙЩИК ЛОТКОВ | RU |



GB: Read user manual and keep this with the appliance.
DE: Lesen Sie das Benutzerhandbuch und bewahren Sie es zusammen mit dem Gerät auf.
NL: Lees de gebruikershandleiding en bewaar deze bij het apparaat.
PL: Należy przeczytać instrukcję obsługi i zachować ją wraz z urządzeniem.
FR: Lisez le manuel d'utilisation et conservez-le avec l'appareil.
IT: Leggere il manuale dell'utente e conservarlo con l'apparecchiatura.
RO: Citiți manualul de utilizare și păstrați-l împreună cu aparatul.
GR: Διαβάστε το εγχειρίδιο χρήστη και φυλάξτε το μαζί με το σκεύος.
HR: Pročitajte upute za uporabu i sačuvajte ovo uz uređaj.
CZ: Přečtěte si uživatelskou příručku a uschovte ji u spotřebiče.
HU: Olvassa el a használati útmutatót, és tartsa azt a készülék közelében.
UA: Прочитайте посібник користувача та тримайте його разом із приладом.

EE: Lugege kasutusjuhendit ja hoidke seda koos seadmega.
LV: Izlasiet lietošanas pamācību un saglabājiet to kopā ar ierīci.
LT: Perskaitykite naudojimo instrukciją ir palikite ją su prietaisu.
PT: Leia o manual do utilizador e guarde-o juntamente com o aparelho.
ES: Lea el manual del usuario y consérvelo con el aparato.
SK: Prečítajte si návod na použitie a uschovajte ho spolu so spotrebičom.
DK: Læs brugervejledningen, og opbevar den sammen med apparatet.
FI: Lue käyttöohje ja säilytä se laitteen mukana.
NO: Les bruksanvisningen og ta vare på den.
SI: Preberite navodila za uporabo in jih shranite skupaj z napravo.
SE: Läs bruksanvisningen och förvara den tillsammans med produkten.
BG: Прочетете ръководството за потребителя и го запазете заедно с уреда.
RU: Прочтите руководство пользователя и сохраните его вместе с прибором.



GB: For indoor use only.
DE: Nur zur Verwendung im Innenbereich.
NL: Alleen voor gebruik binnenshuis.
PL: Do użytku wewnątrz pomieszczeń.
FR: Pour l'usage à l'intérieur seulement.
IT: Destinato solo all'uso domestico.
RO: Doar pentru uz la interior.
GR: Για χρήση μόνο σε εσωτερικό χώρο.
HR: Samo za unutarnji upotrebu.
CZ: Pouze pro vnitřní použití.
HU: Csak beltéri használatra.
UA: Використовувати тільки всередині приміщень.
EE: Ainult sisetingimustes kasutamiseks.

LV: Tikai lietošanai telpās.
LT: Naudoti tik patalpoje.
PT: Apenas para uso interno.
ES: Sólo para uso en interiores.
SK: Iba na vnútorné použitie.
DK: Kun til indendørs brug.
FI: Vain sisäkäyttöön.
NO: Kun til innendørs bruk.
SI: Samo za uporabo v zaprtih prostorih.
SE: Endast för inomhusbruk.
BG: Да се използва само на закрито.
RU: Использовать только в помещениях.

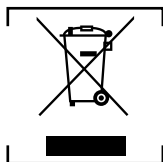

GB: NOTE: This manual is translated from original English manual using AI and machine translations.
DE: HINWEIS: Dieses Handbuch wurde aus dem englischen Originalhandbuch mit KI und maschinellen Übersetzungen übersetzt.
NL: OPMERKING: Deze handleiding is vertaald vanuit de originele Engelse handleiding met behulp van AI en machinevertalingen.
PL: UWAGA: Niniejszy podręcznik został przetłumaczony z oryginalnego podręcznika w języku angielskim przy użyciu AI i tłumaczeń maszynowych.
FR: REMARQUE : Ce manuel est traduit à partir du manuel original en anglais à l'aide de l'IA et de traductions automatiques.
IT: NOTE: Questo manuale è tradotto dal manuale originale in inglese utilizzando l'intelligenza artificiale e le traduzioni automatiche.
RO: NOTĂ: Acest manual este tradus din manualul original în limba engleză folosind AI și traduceri automate.
GR: ΣΗΜΕΙΩΣΗ: Αυτό το εγχειρίδιο μεταφράζεται από το πρωτότυπο αγγλικό εγχειρίδιο χρησιμοποιώντας AI και αυτόματες μεταφράσεις.
HR: NAPOMENA: Ovaj priručnik je preveden iz izvornog engleskog priručnika s AI i strojnim prijevodom.
CZ: POZNÁMKA: Tato příručka je přeložena z původní anglické příručky pomocí umělé inteligence a strojových překladů.
HU: MEGJEGYZÉS: Ez a kézikönyv az eredeti angol kézikönyvből származik, mesterséges intelligenciával és gépi fordítások segítségével.
UA: ПРИМІТКА: Цей посібник перекладається з оригінального англійського посібника з використанням штучного інтелекту та машинного перекладу.
EE: MÄRKUS: Käesolev kasutusjuhend on tõlgitud originaal inglise keeles, kasutades AI ja masinate tõlkeid.
LV: PIEZĪME: Šī rokasgrāmata tiek tulkota no oriģinālās angļu valodas rokasgrāmatas, izmantojot mākslīgā intelekta un veļas mašīnas tulkojumus.
LT: PASTABA: Šis vadovas išverstas iš originalaus angly kalbos vadovo naudojant dirbtinį intelektą ir mašininį vertimą.
PT: NOTA: Este manual é traduzido do manual original em inglês utilizando IA e traduções de máquinas.
ES: NOTA: Este manual está traducido del manual original en inglés utilizando IA y traducciones automáticas.
SK: POZNÁMKA: Táto príručka je preložená z pôvodnej anglickej príručky pomocou umelej inteligencie a strojového prekladu.
DK: BEMÆRK: Denne vejledning er oversat fra den originale engelske vejledning ved hjælp af AI og maskinoversættelser.
FI: HUOMAUTUS: Tämä opas on käännetty alkuperäisestä englanninkielisestä oppaasta käyttäen tekoälyä ja konekäännöksiä.
NO: MERK: Denne håndboken oversettes fra den originale engelske håndboken ved hjelp av AI og maskinoversettelser.
SI: OPOMBA: Ta priručnik je preveden iz izvirnega angleškega priručnika z uporabo umetne inteligence in strojnih prevodov.
SE: NOTERA: Denna handbok är översatt från den engelska originalmanualen med AI och maskinöversättning.
BG: ЗАБЕЛЕЖКА: Това ръководство е преведено от оригиналното английско ръководство с помощта на AI и машинни преводи.



1

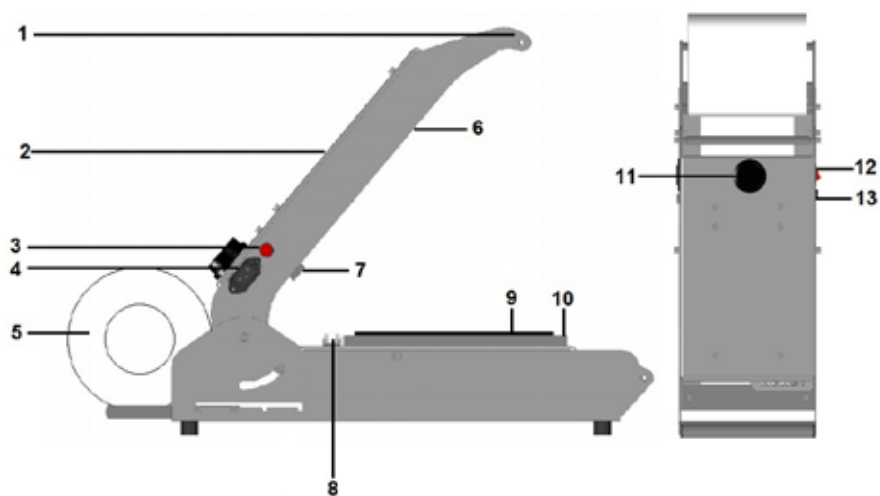

2



3

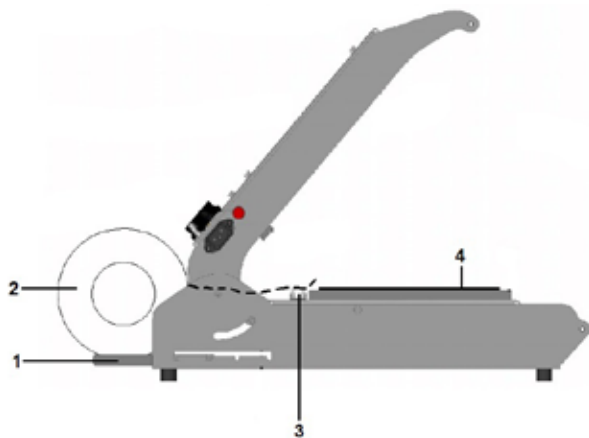

GB: Technical specifications / DE: Technische Angaben / NL: Technische gegevens / PL: Dane techniczne / FR: Données techniques / IT: Parametri di base / RO: Parametrii de bază / GR: Βασικές παράμετροι / HR: Tehnički podaci / CZ: Technická specifikace / HU: Műszaki adatok / UA: Технічні характеристики / EE: Tehnilised andmed / LV: Tehniskās specifikācijas / LT: Techninės specifikacijos / PT: Especificações técnicas / ES: Especificaciones técnicas / SK: Technické špecifikácie / DK: Technical specifications / FI: Tekniset tiedot / NO: Tekniske spesifikasjoner / SI: Tehnične specifikacije / SE: Tekniska specifikationer / BG: Технически спецификации / RU: Технические данные

| | |
|---|--------------------|
| A | 330005 |
| B | 230V- 50Hz |
| C | 700W |
| D | I |
| E | 610x214x(H)190mm |
| F | max 235x190x(H)155 |
| G | Ø170x(max)187 mm |
| H | 227x178mm / Ø170mm |
| I | 7kg |

A: GB:Item no. / DE:Art.-Nr. / NL:Artikelnr. / PL:Nr pozycji / FR:N° d'article / IT:N. articolo / RO:Nr. articolului / GR:Αρ. είδους / HR:Broj stavke / CZ:Položka č. / HU:Cikkszám / UA:Номер элемента / EE:Artikli nr / LV:Vienums Nr. / LT:Prekės Nr. / PT:Item n.o / ES:N.o de artículo / SK:Č. položky / DK:Varenr. / FI:Kohteen nro / NO:Varenr. / SI:Št. izdelka / SE:Art.nr / BG: Номер на элемент / RU:Номер позиции

B: GB:Rated voltage and frequency / DE:Nennspannung und Frequenz / NL:Nominale spanning en frequentie / PL:Znamionowe napięcie i częstotliwość / FR:Tension et fréquence nominales / IT:Tensione e frequenza nominali / RO:Tensiune nominală și frecvență / GR:Όνομαστική τάση και συχνότητα / HR:Nazivni napon i frekvencija / CZ:Jmenovitě napětí a frekvence / HU:Névleges feszültség és frekvencia / UA:Номинальна напруга та частота / EE:Nimipinge ja -sagedus / LV:Nominālais spriegums un frekvence / LT:Vardinė įtampa ir dažnis / PT:Tensão e frequência nominais / ES:Tensión y frecuencia nominales / SK:Menovitě napätie a frekvencia / DK:Nominel spænding og frekvens / FI:Nimellisjännite ja -taajuus / NO:Nominell spenning og frekvens / SI:Nazivna napetost in frekvenca / SE:Märkspänning och frekvens / BG: Номинално напрежение и честота / RU:Номинальное напряжение и частота

C: GB:Rated input power / DE:Nenningangsleistung / NL:Nominaal ingangsvermogen / PL:Znamionowa moc wejściowa / FR:Puis-sance d'entrée nominale / IT:Potenza nominale in ingresso / RO:Putere nominală de intrare / GR:Όνομαστική ισχύς εισόδου / HR:Nazivna ulazna snaga / CZ:Jmenovitý vstupní výkon / HU:Névleges bemeneti teljesítmény / UA:Номинальна вхідна потужність / EE:Nimisendvõimsus / LV:Nominālā ieejas jauda / LT:Vardinė įėjimo galia / PT:Potência de entrada nominal / ES: Potencia de entrada nominal / SK:Menovitý vstupný výkon / DK:Nominel indgangseffekt / FI:Nimellistuloteho / NO:Nominell inngangseffekt / SI:Nazivna vhodna moč / SE:Märkinneffekt / BG: Номинална входяща мощност / RU: Номинальная входная мощность

D: GB:Protection class (Class) / DE:Schutzklasse (Klasse) / NL:Bescheringsklasse (klasse) / PL:Klasa ochrony (klasa) / FR:-Classe de protection (classe) / IT:Classe di protezione (classe) / RO:Clasă de protecție (clasă) / GR:Κλάση προστασίας (κατηγορία) / HR:Klasa zaštite (klasa) / CZ:Třída ochrany (třída) / HU:Védelmi osztály (osztály) / UA:Клас захисту (клас) / EE:Kaitseklass (klass) / LV:Aizsardzības klase (klase) / LT:Apsaugos klasė (klasė) / PT:Classe de proteção (classe) / ES:Clase de protección (clase) / SK:Trieda ochrany (trieda) / DK:Beskyttelsesklasse (klasse) / FI:Suojausluokka (luokka) / NO:Beskyttelsesklasse (klasse) / SI:Razred zaščite (razred) / SE:Skyddsklass (klass) / BG:Клас на защита (Клас) / RU:Класс защиты (класс)

E: GB:Dimensions / DE:Abmessungen / NL:Afmetingen / PL:Wymiary / FR:Dimensions / IT:Dimensioni / RO:Dimensiuni / GR:Διαστάσεις / HR:Dimenzije / CZ:Rozměry / HU:Méretek / UA:Розміри / EE:Mõõdmed / LV:Izmēri / LT:Matmenys / PT:Dimensões / ES:Dimensiones / SK:Rozmery / DK:Mål / FI:Mitat / NO:Mål / SI: Mere / SE:Mått / BG: Размери / RU:Размеры

F: EN:Tray dimensions / DE: Tablettabmessungen / NL: Afmetingen lade / PL: Wymiary tacy / FR: Dimensions du plateau / IT: Dimensioni vassoio / RO: Dimensiunile tavii / GR: Διαστάσεις δίσκου / HR: Dimenzije ladice / CZ: Rozměry zásobníku / HU: Tábla méretei / UA: Розміри лотка / EE: Salve mõõdmed / LV: Paplātes izmēri / LT: Padėklų matmenys / PT: Dimensões da bandeja / ES: Dimensiones de la bandeja / SK: Rozmery zásobníka / DK: Bakke dimensioner / FI: Alustan mitat / NO: Brettdimensioner / SL: Dimenzije pladnja / SE: Brickmått / BG: Размери на тавата / RU: Размеры лотка

G: EN:Film roll dimension / DE: Abmessungen der Filmmrolle / NL: Afmetingen filmrol / PL: Wymiar rolki folii / FR: Dimension du rouleau de film / IT: Dimensione del rotolo di pellicola / RO: Dimensiunea rolului de film / GR: Διάσταση ρολού φιλμ / HR: Dimenzija role filma / CZ: Rozměr filmové role / HU: Filmtekercs mérete / UA: Розмір рулону плівки / EE: Kilerulli mõõde / LV: Plēves ruļļa izmērs / LT: Plėvelės ritinio matmenys / PT: Dimensão do rolo de filme / ES: Dimensión del rollo de película / SK: Rozmer filmového kotúča / DK: Filmrulle dimension / FI: Filmirullan mitat / NO: Filmrulldimensjon / SL: Dimenzija zvitka filma / SE: Filmrullens dimension / BG: Размер на филмовата ролка / RU: Размер рулона пленки



H: EN:Maximum dimensions of the package / DE: Maximale Abmessungen des Pakets / NL: Maximale afmetingen van het pakket / PL: Maksymalne wymiary opakowania / FR: Dimensions maximales du colis / IT: Dimensioni massime della confezione / RO: Dimensiunile maxime ale pachetului / RU: Максимальные размеры упаковки / GR: Μέγιστες διαστάσεις συσκευασίας / HR: Maksimalne dimenzije paketa / CZ: Maximální rozměry balení / HU: A csomag maximális méretei / UA: Максимальні розміри упаковки / EE: Pakendi maksimaalsed mõõtmed / LV: Maksimālie iepakojuma izmēri / LT: Maksimalūs pakuotės matmenys / PT: Dimensões máximas do pacote / ES: Dimensiones máximas del paquete / SK: Maximálne rozmery balenia / DK: Pakkens maksimale dimensioner / FI: Pakkauksen enimmäismitat / NO: Maks. dimensjoner på pakken / SL: Največje dimenzije paketa / SE: Maximala mått på förpackningen / BG: Максимални размери на опаковката

I: GB:Net weight / DE:Nettogewicht / NL:Nettogewicht / PL:Waga netto / FR:Poids net / IT:Peso netto / RO:Greutate netă / GR:Καθαρό Βάρος / HR:Neto težina / CZ:Čistá hmotnost / HU:Nettó tömeg / UA:Бара нетто / EE:Netokaal / LV:Neto svars / LT:Grynasis svoris / PT:Peso líquido / ES:Peso neto / SK:Čistá hmotnosť / DK:Nettovægt / FI: Nettopaino / NO:Nettovekt / SI:Neto teža / SE:Nettovikt / BG: Нетно тегло / RU:Вес нетто

GB: Remark: Technical specification is subjected to change without prior notification.

DE: Anmerkung: Die technische Spezifikation kann ohne vorherige Ankündigung geändert werden.

NL: Opmerking: De technische specificatie zijn onderworpen aan wijzigingen zonder voorafgaande kennisgeving.

PL: Uwaga: Specyfikacja techniczna może zostać zmieniona bez powiadomienia.

FR: Remarque: La spécification technique peut être modifiée sans notification préalable.

IT: Osservazione: Le specifiche tecniche sono soggette a modifiche senza preavviso.

RO: Observație: Specificația tehnică se poate modifica fără notificare prealabilă.

GR: Σημείωση: Οι τεχνικές προδιαγραφές μπορούν να αλλάξουν χωρίς προειδοποίηση.

HR: Napomena: Tehničke specifikacije podložne su promjenama bez prethodne obavijesti.

CZ: Poznámka: Technická specifikace se může změnit bez předchozího upozornění.

HU: Megjegyzés: A műszaki adatok előzetes értesítés nélkül változhatnak.

UA: Зауваження: Технічні характеристики можуть змінюватися без попереднього повідомлення.

EE: Märkus: Tehnilisi andmeid võidakse muuta ilma eelneva teavitamiseta.

LV: Piezīme: Tehniskās specifikācijas var tikt mainītas bez iepriekšēja brīdinājuma.

LT: Pastaba: Techninė specifikacija gali būti keičiama be išankstinio įspėjimo.

PT: Observação: As especificações técnicas estão sujeitas a alterações sem notificação prévia.

ES: Observación: Las especificaciones técnicas están sujetas a cambios sin previo aviso.

SK: Poznámka: Technické špecifikácie podliehajú zmenám bez predchádzajúceho oznámenia.

DK: Bemærkning: Tekniske specifikationer kan ændres uden forudgående varsel.

FI: Huomautus: Teknisiä tietoja voidaan muuttaa ilman ennakkoilmoitusta.

NO: Merknad: Teknisk spesifikasjon kan endres uten forhåndsvarsel.

SI: Opomba: Tehnične specifikacije se lahko spremenijo brez predhodnega obvestila.

SE: Anmärkning: Tekniska specifikationer kan ändras utan föregående meddelande.

BG: Забележка: Техническите спецификации подлежат на промяна без предварително уведомление.

RU: Примечание. Технические характеристики могут быть изменены без предварительного уведомления.



Dear Customer,

Thank you for purchasing this Hendi appliance. Read this user manual carefully, paying particular attention to the safety regulations outlined below, before installing and using this appliance for the first time.



Safety instructions

- This appliance is intended for commercial and professional use only.
- Only use the appliance for the intended purpose it was designed for as described in this manual.
- The manufacturer is not liable for any damage caused by incorrect operation and improper use.
- Keep the appliance and electrical plug/connections away from water and other liquids. In the event the appliance falls into water, immediately remove the connections from the mains. Do not use the appliance until it has been checked by a certified technician. Failure to follow these instructions will cause life threatening risks.
- Never attempt to open the housing of the appliance by yourself.
- Do not insert objects into the housing of the appliance.
- Do not touch the plug/electrical connections with wet or damp hands.
-  **DANGER! RISK OF ELECTRIC SHOCK!** Do not attempt to repair the appliance by yourself. Do not immerse the electrical parts of the appliance in water or other liquids. Never hold the appliance under running water.
- **Never use a damaged appliance!** When it's damaged, disconnect the appliance from the socket and contact the retailer.
- Regularly check the electrical connections and cord for any damage. When damaged it must be replaced by a service agent or similarly qualified person in order to avoid danger or injury.
- Make sure the cord does not come in contact with sharp or hot objects and keep it away from open fire. Never pull the power cord to unplug it from the socket, always pull the plug instead.
- **WARNING!** When positioning the appliance, ensure the supply cord is not trapped or damaged.
- **CAUTION!** Securely route the power cord if necessary in order to prevent unintentional pulling, contact with the heating surface or cause a trip hazard.
- Never leave the appliance unattended during use.
- **WARNING!** As long as the plug is in the socket the appliance is connected to the power source.
- Turn off the appliance before disconnecting from the mains.
- Connect the power plug to an easily accessible electrical socket so that in case of emergency the appliance can be unplugged immediately.
- Never carry the appliance by the cord.
- Do not use any extra devices that are not supplied together with the appliance.
- Only connect the appliance to an electrical outlet with the voltage and frequency mentioned on the appliance label.
- Never use accessories other than those recommended by the manufacturer. Failure to do so could pose a safety risk to the user and could damage the appliance. Only use original parts and accessories.
- This appliance should not be operated by persons with

duced physical, sensory or mental capabilities, or persons that have a lack of experience and knowledge.

- This appliance should, under any circumstances, not be used by children.
- Keep the appliance and its electrical connections out of reach of children.
- **WARNING!** ALWAYS switch off the appliance before cleaning, maintenance or storage.
- This appliance should be operated by trained personnel in kitchen of the restaurant, canteens or bar staff, etc.
- Do not place the appliance on a heating object (gasoline, electric, charcoal cooker, etc.).
- Do not cover the appliance in operation and keep the appliance away from any hot surfaces and open flames. Always operate the appliance on a horizontal, stable, clean, heat-resistant and dry surface.
- Allow at least 20 cm spacing around the appliance for ventilation purpose during use.
- Any repairs shall be carried out only by persons trained or recommended by the manufacturer.

Special safety instructions

- This appliance is intended for airtight packaging of food products intended for direct consumption, on polypropylene (PP) trays or made of ecological materials.
- Use the appliance only as described in this manual.
-  **DANGER OF BURNS! NEVER TOUCH THE SEALING PLATE!** It is very hot even after use. There is a danger of burns. Wait until the appliance has cooled down. Also, do not touch the appliance while in use.
- The appliance must be cleaned and food residues must be removed regularly. If the appliance is not maintained in a clean condition, this will lead to a detrimental effect on the service life of the appliance and can result in a dangerous condition during use.
- Do not place the appliance on a heating object (gasoline, electric, charcoal cooker, etc.) Keep the appliance away from any hot surfaces and open flames. Always operate the appliance on a level, stable, clean, heat-resistant and dry surface.
- Do not use the appliance to pack flammable articles.
-  **DANGER OF CRUSHING HANDS!** Do not put your hands under the cover of the appliance during use/closing.
- Do not install the appliance in dusty places.
- This appliance is intended for use in commercial facilities and meet the requirements of class A for electromagnetic interference emissions in accordance with EN 61000-6-3:2001. A class product used in a residential environment may cause electromagnetic interference. In this case, the user should provide additional protection against interference.

Intended use

- This appliance is intended for professional use.
- This appliance is intended for airtight packaging of food products intended for direct consumption, sold loose by weight, etc., on polypropylene (PP) trays or made of ecological materials. Any other use may lead to damage of the appliance or personal injury.
- Operating the appliance for any other purpose shall be deemed a misuse of the device. The user shall be solely liable for improper use of the device.



Grounding installation

This appliance is classified as **protection class I** and must be connected to a protective ground. Grounding reduces the risk of electric shock by providing an escape wire for the electric current.

This appliance is fitted with a power cord with grounding plug or electrical connections with grounding wire. The connections must be properly installed and grounded.

Main parts of the product

(Fig.1 on page 3)

1. **Cover handle, pressure system** - provides convenient opening and closing of the appliance and the correct pressure to weld the tray. The applied system does not require the use strength more than it is necessary.
2. **Cover** – protect heating plate.
3. **Heating plate heating indicator light**
4. **Socket to connect power cable**
5. **Roll with foil** – foil is not included with appliance.
6. **Heating plate.**
7. **Foil cutter knife** - ensures that the foil is safely cut after the cover is completely closed.
8. **Cutter** - ensures that the foil is held and safely cut after the cover is completely closed.
9. **Silicone gasket of container** - presses the edge of the container to the foil at the point of sealing.
10. **Container's matrix** - ensures product tray support (The top view of the matrix is adapted to the shape of the container).
11. **Temperature controller** - allows you to adjust the temperature according to the type of foil and containers. Maintains the temperature of the heating plate constant as set.
12. **Power switch (Button)** - allows you to switch the appliance on / off by pressing the button (the switch-on status is indicated by the backlight of the button).
13. **Fuse** - 5x20 delayed 3,15 A

Preparation before use

- Remove all protective packaging and wrapping.
- Check to make sure the appliance is undamaged and with all accessories. In case of incomplete delivery and damages. Please contact supplier immediately. Do not use the appliance.
- Clean the appliance before use (See == > Cleaning & Maintenance).
- Make sure the appliance is completely dry.
- Place the appliance on a horizontal, stable and heat resistant surface that is safe against water splashes.
- Keep the packaging if you intend to store your appliance in the future.

Operating instructions

Preliminaries

The spacing of the bush (red marking) should be adjusted to the width of the roll with foil, ensuring the correct position of the foil in relation to the container (Fig.2 on page 3).

Foil application

NOTE: When applying the foil, make sure that the side to be welded is facing down.

IMPORTANT:

- Do not put the foil so that it faces the heating plate with the

layer intended for sealing! It may stick the foil to the heating plate and contaminate its surface!

- Use only rolls in which the winding of the film is wound with a weldable layer inside the roll.

Attaching the roll of foil (Fig.3 onp page 3):

- Pull the roll support out of slot 1.
- Place the roll with foil 2 on the roll support 1 at the back of the appliance.
- Slide the support with the roller back into the slot.
- Place the foil on the surface of the frame 4.

Turning ON

- To turn on the appliance please follow the steps below:
- Ensure that the appliance is placed in a stable place.
- Connect the power cable to socket 4 on the appliance, and then to the ~ 230V mains socket, equipped with an efficient circuit of the protective installation (grounded pin).
- Turn on the appliance by pressing the power switch 13.
- Turning on the appliance is indicated by the backlight of switch.
- Set the temperature of the heating plate with the sealing temperature controller.

IMPORTANT:

- Before use, preheating is requiring. (6 to 10 minutes).
- Thanks to the use of a programmable temperature regulator, the temperature of the heating plate after heating will be automatically maintained at the set level, which will ensure stable conditions for the sealing process.
- The appliance is equipped with a built-in safety foil cutting system. The construction of the sealer protects the operator from burns or cuts.

Temperature control

The temperature is regulated by a knob with an imprinted temperature scale. Possible temperature setting in the range from 50 to 210°C. As soon as the heating plate heats up to the set temperature, the light on the side of the housing will go off.

Sealing process

Ensure that you are familiar with the safety requirements of use. Start the sealing process, according to the following description:

1. Place the filled container in the frame hole.
2. Pull the foil over the container so that it is completely covered with the foil.
3. Grasp the cover handle and close the cover.
4. Wait 1-3 seconds. Foil welded along the edges of the tray.
5. After finishing the sealing process - open the cover and take out the closed container.

The efficiency of the sealing process is 8-10 cycles/minute.

Cleaning & maintenance

ATTENTION! Always disconnect the appliance from the electrical mains and cool down before storage, cleaning & maintenance.

Do not use water jet or steam cleaner for cleaning and do not push the appliance under the water as the parts will get wet and electric shock might be resulted.



Cleaning

- After the appliance has cooled down, remove the remains of the packed products with a soft brush.
- If necessary, wash off the dirt with a soft sponge, lightly moistened with water and detergent. Do not use products not intended for this type non-stick coating (see the product sheet of the cleaner). Remove any impurities from the hob with a soft sponge when the machine is cool.

Maintenance

- Check the operation of the appliance regularly to prevent problems that can cause serious accidents.
- As soon as you feel the appliance isn't working correctly or there is a problem, stop using the appliance, shut it off. Check the answers to frequently asked questions in Chapter "FAQ" and see the descriptions of possible solutions in Chapter "Troubleshooting". If the problem persists, contact your distributor.

FAQ

a. Can I replace the matrix to use a different type of container?

Yes. Replacing the matrix is easy. Remove the existing matrix and insert a new one.

Attention! Be careful not to burn yourself on the surface of the hot heating plate.

b. Can I use the same matrix for different shapes of containers?

Yes, however, this is only possible if the container has one compartment and the length and width of the different containers are exactly the same. If there are any divisions in this area, they will not be welded.

c. Where can I order new matrix?

Contact your distributor

d. Can I order custom designs containers?

Yes, but the quantity ordered must be very large. The cost of making a matrix and a frame for an atypical container must be economically justified.

e. Is it possible to use larger capacity containers?

Yes, please contact your distributor.

Troubleshooting

If the appliance does not function properly, please check the below table for the solution. If you are still unable to solve the problem, please contact the supplier/service provider.

| Problems | Possible cause | Possible solution |
|---|---|---|
| The appliance does not seal the foil to the edge of the container or the seal is too weak | Lid foil roll is not positioned correctly. | Invert the roll. Foil must be faces to the container. |
| | The roll of foil is not matched to the material from which the container is made. | Change the sealing film roll or container. |
| | Too low temperature | Increase the temperature |
| | Too short welding time | Leave the cover closed longer. |

| | | |
|---|---|--|
| The appliance does not seal the foil to the edge of the container or the seal is too weak | The matrix is inverted (with silicone stripes faces down) | Invert the matrix. |
| | Lack of silicone stripes on matrix | Fill gaps and insert new silicone strips |
| | There is a gap in the pressure line of the silicone strip. | Adjust the position of the strip. |
| The appliance does not start | The power cord is not connected to the power supply, or the machine is not turned on. | Connect the device to the power supply and turn it on. |
| | Blown fuse. | Contact with authorised service. |
| Sealing foil is not cut off. | The knife is missing or damaged. | Contact with authorised service for knife replacement. |

Warranty

Any defect affecting the functionality of the appliance which becomes apparent within one year after purchase will be repaired by free repair or replacement provided the appliance has been used and maintained in accordance with the instructions and has not been abused or misused in any way. Your statutory rights are not affected. If the appliance is claimed under warranty, state where and when it was purchased and include proof of purchase (e.g. receipt).

In line with our policy of continuous product development we reserve the right to change the product, packaging and documentation specifications without notice.

Discarding & Environment



When decommissioning the appliance, the product must not be disposed of with other household waste. Instead, it is your responsibility to dispose to your waste equipment by handing it over to a designated collection point. Failure to follow this rule may be penalized in accordance with applicable regulations on waste disposal. The separate collection and recycling of your waste equipment at the time of disposal will help conserve natural resources and ensure that it is recycled in a manner that protects human health and the environment.

For more information about where you can drop off your waste for recycling, please contact your local waste collection company. The manufacturers and importers do not take responsibility for recycling, treatment and ecological disposal, either directly or through a public system.

DEUTSCH

Sehr geehrter Kunde,

Vielen Dank, dass Sie dieses HENDI Gerät gekauft haben. Lesen Sie dieses Benutzerhandbuch sorgfältig durch und achten Sie dabei besonders auf die unten aufgeführten Sicherheitsvorschriften, bevor Sie dieses Gerät zum ersten Mal installieren und verwenden.

Sicherheitshinweise

- Dieses Gerät ist nur für den gewerblichen und professionel-





len Gebrauch bestimmt.

- Verwenden Sie das Gerät nur für den vorgesehenen Zweck, wie in diesem Handbuch beschrieben.
- Der Hersteller haftet nicht für Schäden, die durch unsachgemäßen Betrieb und unsachgemäßen Gebrauch verursacht werden.
- Halten Sie das Gerät und die elektrischen Stecker/Anschlüsse von Wasser und anderen Flüssigkeiten fern. Falls das Gerät ins Wasser fällt, entfernen Sie sofort die Anschlüsse vom Netz. Verwenden Sie das Gerät erst, wenn es von einem zertifizierten Techniker überprüft wurde. Die Nichtbeachtung dieser Anweisungen führt zu lebensbedrohlichen Risiken.
- Versuchen Sie niemals, das Gehäuse des Geräts selbst zu öffnen.
- Führen Sie keine Gegenstände in das Gehäuse des Geräts ein.
- Berühren Sie den Stecker/die elektrischen Anschlüsse nicht mit nassen oder feuchten Händen.
-  **GEFAHR! STROMSCHLAGGEFAHR!** Versuchen Sie nicht, das Gerät selbst zu reparieren. Tauchen Sie die elektrischen Teile des Geräts nicht in Wasser oder andere Flüssigkeiten. Halten Sie das Gerät niemals unter fließendes Wasser.
- **Verwenden Sie niemals ein beschädigtes Gerät!** Wenn das Gerät beschädigt ist, trennen Sie es von der Steckdose und wenden Sie sich an den Händler.
- Überprüfen Sie regelmäßig die elektrischen Anschlüsse und das Kabel auf Schäden. Wenn sie beschädigt ist, muss sie durch einen Kundendienstmitarbeiter oder eine ähnlich qualifizierte Person ersetzt werden, um Gefahren oder Verletzungen zu vermeiden.
- Stellen Sie sicher, dass das Kabel nicht mit scharfen oder heißen Gegenständen in Berührung kommt und halten Sie es von offenen Bränden fern. Ziehen Sie niemals das Netzkabel, um es aus der Steckdose zu ziehen, sondern ziehen Sie immer den Stecker.
- **WARNUNG!** Stellen Sie beim Positionieren des Geräts sicher, dass das Netzkabel nicht eingeklemmt oder beschädigt ist.
- **VORSICHT!** Verlegen Sie das Netzkabel bei Bedarf sicher, um unbeabsichtigtes Ziehen, Kontakt mit der Heizfläche oder Stolpergefahr zu vermeiden.
- Lassen Sie das Gerät während des Gebrauchs niemals unbeaufsichtigt.
- **WARNUNG!** Solange sich der Stecker in der Steckdose befindet, ist das Gerät an die Stromquelle angeschlossen.
- Schalten Sie das Gerät aus, bevor Sie es vom Stromnetz trennen.
- Schließen Sie den Netzstecker an eine leicht zugängliche Steckdose an, damit das Gerät im Notfall sofort ausgesteckt werden kann.
- Tragen Sie das Gerät niemals am Kabel.
- Verwenden Sie keine zusätzlichen Geräte, die nicht mit dem Gerät geliefert werden.
- Schließen Sie das Gerät nur mit der auf dem Geräteetikett angegebenen Spannung und Frequenz an eine Steckdose an.
- Verwenden Sie niemals anderes als das vom Hersteller empfohlene Zubehör. Andernfalls kann ein Sicherheitsrisiko für den Benutzer bestehen und das Gerät beschädigt werden. Nur Originalteile und Zubehör verwenden.
- Dieses Gerät darf nicht von Personen mit eingeschränkten physischen, sensorischen oder geistigen Fähigkeiten oder Personen mit mangelnder Erfahrung und mangelndem Wis-

sen betrieben werden.

- Dieses Gerät darf unter keinen Umständen von Kindern benutzt werden.
- Bewahren Sie das Gerät und seine elektrischen Anschlüsse für Kinder unzugänglich auf.
- **WARNUNG!** Schalten Sie das Gerät STETS vor der Reinigung, Wartung oder Lagerung aus.
- Dieses Gerät sollte von geschultem Personal in der Küche des Restaurants, Kantinen oder Barpersonal usw. bedient werden.
- Stellen Sie das Gerät nicht auf ein Heizobjekt (Benzin, Elektro, Holzkohle usw.).
- Decken Sie das Gerät nicht im Betrieb ab und halten Sie es von heißen Oberflächen und offenen Flammen fern. Betreiben Sie das Gerät immer auf einer horizontalen, stabilen, sauberen, hitzebeständigen und trockenen Oberfläche.
- Lassen Sie während des Gebrauchs mindestens 20 cm Abstand um das Gerät herum, um es zu belüften.
- Reparaturen dürfen nur von Personen durchgeführt werden, die vom Hersteller geschult oder empfohlen wurden.

Spezielle Sicherheitshinweise

- Dieses Gerät ist für die luftdichte Verpackung von Lebensmitteln vorgesehen, die für den direkten Verzehr bestimmt sind, auf Polypropylen (PP)-Schalen oder aus ökologischen Materialien.
- Verwenden Sie das Gerät nur wie in diesem Handbuch beschrieben.
-  **VERBRENNUNGS GEFAHR! BERÜHREN SIE NIEMALS DIE DICHTUNGSPLATTE!** Es ist auch nach Gebrauch sehr heiß. Es besteht Verbrennungsgefahr. Warten Sie, bis das Gerät abgekühlt ist. Berühren Sie das Gerät auch während des Betriebs nicht.
- Das Gerät muss gereinigt und Lebensmittelreste regelmäßig entfernt werden. Wenn das Gerät nicht in einem sauberen Zustand gehalten wird, kann dies die Lebensdauer des Geräts beeinträchtigen und zu einem gefährlichen Zustand während des Gebrauchs führen.
- Stellen Sie das Gerät nicht auf ein Heizobjekt (Benzin, Elektro, Holzkohle usw.) Halten Sie das Gerät von heißen Oberflächen und offenen Flammen fern. Betreiben Sie das Gerät immer auf einer ebenen, stabilen, sauberen, hitzebeständigen und trockenen Oberfläche.
- Verwenden Sie das Gerät nicht zum Verpacken von brennbaren Gegenständen.
-  **GEFAHR, DIE HÄNDE ZU ZERQUETSCHEN!** Legen Sie Ihre Hände während des Gebrauchs/Schließens nicht unter die Abdeckung des Geräts.
- Installieren Sie das Gerät nicht an staubigen Orten.
- Dieses Gerät ist für den Gebrauch in gewerblichen Einrichtungen bestimmt und erfüllt die Anforderungen der Klasse A für elektromagnetische Störemissionen gemäß EN 61000-6-3:2001. Ein Klasseprodukt, das in einer Wohnumgebung verwendet wird, kann elektromagnetische Störungen verursachen. In diesem Fall sollte der Benutzer zusätzlichen Schutz vor Störungen bieten.

Verwendungszweck

- Dieses Gerät ist für den professionellen Gebrauch bestimmt.
- Dieses Gerät ist für die luftdichte Verpackung von Lebensmitteln vorgesehen, die für den direkten Verzehr bestimmt



sind, lose nach Gewicht verkauft werden usw., auf Polypropylen (PP)-Trays oder aus ökologischen Materialien hergestellt sind. Jede andere Verwendung kann zu Schäden am Gerät oder Verletzungen führen.

- Der Betrieb des Geräts für andere Zwecke gilt als Missbrauch des Geräts. Der Benutzer haftet allein für die unsachgemäße Verwendung des Geräts.

Installation der Erdung

Dieses Gerät ist als **Schutzklasse I** eingestuft und muss an eine Schutzerde angeschlossen werden. Die Erdung reduziert das Risiko eines Stromschlags, indem ein Escape-Wire für den elektrischen Strom bereitgestellt wird.

Dieses Gerät ist mit einem Netzkabel mit Erdungsstecker oder elektrischen Anschlüssen mit Erdungsdraht ausgestattet. Die Anschlüsse müssen ordnungsgemäß installiert und geerdet sein.

Hauptteile des Produkts

(Abb.1 auf Seite 3)

1. **Deckelgriff, Drucksystem** – ermöglicht das bequeme Öffnen und Schließen des Geräts und den richtigen Druck zum Schweißen des Tablets. Das angewandte System benötigt nicht mehr Einsatzstärke als nötig.
2. **Abdeckung** – Heizplatte schützen.
3. **Heizplatten-Heizungskontrolleuchte**
4. **Steckdose zum Anschluss des Netzkabels**
5. **Rolle mit Folie** – Folie ist nicht im Lieferumfang des Geräts enthalten.
6. **Heizplatte.**
7. **Folienschneider** - stellt sicher, dass die Folie sicher geschnitten wird, nachdem die Abdeckung vollständig geschlossen ist.
8. **Schneider** - stellt sicher, dass die Folie gehalten und sicher geschnitten wird, nachdem die Abdeckung vollständig geschlossen ist.
9. **Silikondichtung des Behälters** – drückt den Rand des Behälters an der Versiegelungsstelle auf die Folie.
10. **Containermatrix** - sorgt für die Unterstützung des Produkttablets (Die Draufsicht der Matrix wird an die Form des Containers angepasst).
11. **Temperaturregler** – ermöglicht Ihnen, die Temperatur je nach Folien- und Behältertyp anzupassen. Hält die eingestellte Temperatur der Heizplatte konstant.
12. **Netzschalter (Taste)** – ermöglicht das Ein-/Ausstellen des Geräts durch Drücken der Taste (der Einschaltstatus wird durch die Hintergrundbeleuchtung der Taste angezeigt).
13. **Sicherung** - 5x20 verzögert 3,15 A

Vorbereitung vor Verwendung

- Entfernen Sie alle Schutzverpackungen und Verpackungen.
- Vergewissern Sie sich, dass das Gerät unbeschädigt ist und alle Zubehörteile enthält. Bei unvollständiger Lieferung und Schäden. Bitte wenden Sie sich sofort an den Lieferanten. Verwenden Sie das Gerät nicht.
- Reinigen Sie das Gerät vor dem Gebrauch (siehe == > Reinigung und Wartung).
- Stellen Sie sicher, dass das Gerät vollständig trocken ist.
- Stellen Sie das Gerät auf eine horizontale, stabile und hitzebeständige Oberfläche, die gegen Wasserspritzer sicher ist.
- Bewahren Sie die Verpackung auf, wenn Sie Ihr Gerät in Zukunft lagern möchten.

Bedienungsanleitung

Vorläufige

Der Abstand der Buchse (rote Markierung) sollte mit Folie auf die Breite der Rolle eingestellt werden, um die korrekte Position der Folie in Bezug auf den Behälter sicherzustellen (Abb. 2 auf Seite 3).

Auftragen von Folien

HINWEIS: Achten Sie beim Auftragen der Folie darauf, dass die zu schweißende Seite nach unten zeigt.

WICHTIG:

- Legen Sie die Folie nicht so auf, dass sie der Heizplatte mit der zum Versiegeln vorgesehenen Schicht zugewandt ist! Es kann die Folie auf die Heizplatte kleben und ihre Oberfläche verunreinigen!
- Verwenden Sie nur Rollen, bei denen die Wicklung der Folie mit einer schweißbaren Schicht innerhalb der Rolle gewickelt wird.

Anbringen der Folienrolle (Abb. 3 auf Seite 3):

- Ziehen Sie die Rollhalterung aus Schlitz 1.
- Legen Sie die Rolle mit Folie 2 auf die Rollhalterung 1 auf der Rückseite des Geräts.
- Schieben Sie die Halterung mit der Rolle zurück in den Schlitz.
- Legen Sie die Folie auf die Oberfläche des Rahmens 4.

Einschalten

- Um das Gerät einzuschalten, befolgen Sie bitte die folgenden Schritte:
- Stellen Sie sicher, dass das Gerät an einem stabilen Ort aufgestellt ist.
- Schließen Sie das Netzkabel an die Steckdose 4 am Gerät und dann an die ~ 230V-Steckdose an, die mit einem effizienten Stromkreis der Schutzinstallation (geerdeter Stift) ausgestattet ist.
- Schalten Sie das Gerät ein, indem Sie den Netzschalter 13 drücken.
- Das Einschalten des Geräts wird durch die Hintergrundbeleuchtung des Schalters angezeigt.
- Stellen Sie die Temperatur der Heizplatte mit dem Dichtungs temperaturregler ein.

WICHTIG:

- Vor dem Gebrauch ist ein Vorheizen erforderlich. (6 bis 10 Minuten).
- Durch die Verwendung eines programmierbaren Temperaturreglers wird die Temperatur der Heizplatte nach dem Erhitzen automatisch auf dem eingestellten Niveau gehalten, was stabile Bedingungen für den Abdichtungsprozess gewährleistet.
- Das Gerät ist mit einem eingebauten Sicherheitsfolien-schneidsystem ausgestattet. Die Konstruktion des Versiegelungsgeräts schützt den Bediener vor Verbrennungen oder Schnitten.

Temperaturregelung

Die Temperatur wird über einen Knopf mit geprägter Temperaturskala geregelt. Mögliche Temperatureinstellung im Bereich von 50 bis 210 °C. Sobald sich die Heizplatte auf die eingestellte Temperatur erwärmt, erlischt die Leuchte an der Seite des Gehäuses.



Prozess der Versiegelung

Stellen Sie sicher, dass Sie mit den Sicherheitsanforderungen vertraut sind. Starte den Versiegelungsprozess gemäß folgender Beschreibung:

1. Den gefüllten Behälter in das Rahmenloch stellen.
2. Ziehen Sie die Folie über den Behälter, so dass sie vollständig mit der Folie bedeckt ist.
3. Greifen Sie den Griff der Abdeckung und schließen Sie die Abdeckung.
4. Warten Sie 1-3 Sekunden. Folie an den Kanten des Tablettts angeschweißelt.
5. Nach Abschluss des Versiegelungsprozesses - Deckel öffnen und geschlossenen Behälter herausnehmen.

Die Effizienz des Versiegelungsprozesses beträgt 8-10 Zyklen/Minute.

Reinigung und Wartung

AUFMERKSAMKEIT! Trennen Sie das Gerät immer vom Stromnetz und kühlen Sie es vor Lagerung, Reinigung und Wartung ab.

Verwenden Sie zum Reinigen keinen Wasserstrahl oder Dampfreiniger und schieben Sie das Gerät nicht unter das Wasser, da die Teile nass werden und ein Stromschlag entstehen kann.

Reinigung

- Nachdem das Gerät abgekühlt ist, entfernen Sie die Reste der verpackten Produkte mit einer weichen Bürste.
- Bei Bedarf den Schmutz mit einem weichen, leicht mit Wasser und Waschmittel befeuchteten Schwamm abwaschen. Verwenden Sie keine Produkte, die nicht für diese Antihafbeschichtung vorgesehen sind (siehe Produktblatt des Reinigers). Entfernen Sie alle Verunreinigungen aus dem Kochfeld mit einem weichen Schwamm, wenn die Maschine abgekühlt ist.

Wartung

- Überprüfen Sie regelmäßig den Betrieb des Geräts, um Probleme zu vermeiden, die zu schweren Anfällen führen können.
- Sobald Sie das Gefühl haben, dass das Gerät nicht richtig funktioniert oder ein Problem auftritt, stellen Sie die Verwendung des Geräts ein und schalten Sie es aus. Überprüfen Sie die Antworten auf häufig gestellte Fragen im Kapitel „FAQ“ und lesen Sie die Beschreibungen möglicher Lösungen im Kapitel „Fehlerbehebung“. Wenn das Problem weiterhin besteht, wenden Sie sich an Ihren Händler.

FAQ

a. Kann ich die Matrix ersetzen, um einen anderen Behältertyp zu verwenden?

Ja. Der Austausch der Matrix ist einfach. Entfernen Sie die vorhandene Matrix und fügen Sie eine neue ein.

Achtung! Achten Sie darauf, sich nicht auf der Oberfläche der heißen Heizplatte zu verbrennen.

b. Kann ich dieselbe Matrix für verschiedene Formen von Behältern verwenden?

Ja, dies ist jedoch nur möglich, wenn der Behälter über ein Fach verfügt und die Länge und Breite der verschiedenen Behälter genau gleich sind. Wenn es in diesem Bereich Bereiche gibt, werden diese nicht geschweißelt.

c. Wo kann ich eine neue Matrix bestellen?

Wenden Sie sich an Ihren Händler

d. Kann ich kundenspezifische Konstruktionsbehälter bestellen?

Ja, aber die bestellte Menge muss sehr groß sein. Die Kosten für die Herstellung einer Matrix und eines Rahmens für einen atypischen Behälter sind wirtschaftlich zu begründen.

e. Ist es möglich, Behälter mit größerer Kapazität zu verwenden?

Ja, bitte wenden Sie sich an Ihren Händler.

Fehlerbehebung

Wenn das Gerät nicht richtig funktioniert, überprüfen Sie bitte die untenstehende Tabelle auf die Lösung. Wenn Sie das Problem immer noch nicht lösen können, wenden Sie sich bitte an den Lieferanten/Dienstleister.

| Probleme | Mögliche Ursache | Mögliche Lösung |
|---|--|---|
| Das Gerät dicht die Folie nicht am Rand des Behälters ab oder die Dichtung ist zu schwach | Deckelfolienrolle ist nicht korrekt positioniert. | Die Rolle umdrehen. Folie muss zu den Flächen Behälter. |
| | Die Folienrolle ist nicht auf das Material abgestimmt, aus dem der Behälter hergestellt wird. | Wechseln Sie die Siegelrollenrolle oder den Behälter. |
| | Zu niedrige Temperatur | Temperatur erhöhen |
| | Zu kurze Schweisszeit | Lassen Sie die Abdeckung länger geschlossen. |
| | Die Matrix wird umgekehrt (mit Silikonstreifen nach unten) | Die Matrix umkehren. |
| Fehlende Silikonstreifen auf Matrix | | Lücken füllen und neue Silikonstreifen einsetzen |
| | In der Druckleitung des Silikonstreifens ist ein Spalt vorhanden. | Passen Sie die Position des Streifens an. |
| Das Gerät startet nicht | Das Netzkabel ist nicht an das Netzteil angeschlossen oder die Maschine ist nicht eingeschaltet. | Schließen Sie das Gerät an die Stromversorgung an und schalten Sie es ein. |
| | Sicherung durchgebrannt. | Wenden Sie sich an einen autorisierten Kundendienst. |
| Siegelfolie wird nicht abgeschnitten. | Das Messer fehlt oder ist beschädigt. | Wenden Sie sich an einen autorisierten Kundendienst, um das Messer auszutauschen. |

Garantie

Defekte, die die Funktionsfähigkeit des Geräts beeinträchtigen und innerhalb eines Jahres nach dem Kauf sichtbar werden, werden durch kostenlose Reparatur oder Ersatz repariert, sofern das Gerät gemäß den Anweisungen verwendet und gewar-



tet wurde und in keiner Weise missbraucht oder missbraucht wurde. Ihre gesetzlichen Rechte bleiben unberührt. Wenn das Gerät im Rahmen der Garantie beansprucht wird, geben Sie an, wo und wann es gekauft wurde, und legen Sie einen Kaufbeleg (z. B. Beleg) bei.

Im Einklang mit unserer Richtlinie der kontinuierlichen Produktentwicklung behalten wir uns das Recht vor, die Produkt-, Verpackungs- und Dokumentationspezifikationen ohne Vorkündigung zu ändern.

Entsorgung und Umwelt



Bei der Außerbetriebnahme des Geräts darf das Produkt nicht mit anderem Hausmüll entsorgt werden. Stattdessen liegt es in Ihrer Verantwortung, Ihre Abfallausrüstung zu entsorgen, indem Sie sie an eine dafür vorgesehene Sammelstelle übergeben. Die Nichteinhaltung dieser Regel kann gemäß den geltenden Vorschriften zur Abfallentsorgung bestraft werden. Die separate Sammlung und Wiederverwertung Ihrer Abfallausrüstung zum Zeitpunkt der Entsorgung trägt zum Schutz natürlicher Ressourcen bei und stellt sicher, dass sie auf eine Weise recycelt wird, die die menschliche Gesundheit und die Umwelt schützt.

Für weitere Informationen darüber, wo Sie Ihren Abfall zum Recycling abgeben können, wenden Sie sich bitte an Ihr örtliches Abfallsammelunternehmen. Die Hersteller und Importeure übernehmen weder direkt noch über ein öffentliches System die Verantwortung für Recycling, Aufbereitung und ökologische Entsorgung.

NEDERLANDS

Geachte klant,

Bedankt voor de aankoop van dit Hendi-apparaat. Lees deze gebruikershandleiding zorgvuldig door en let vooral op de hieronder beschreven veiligheidsvoorschriften voordat u dit apparaat voor het eerst installeert en gebruikt.

Veiligheidsinstructies

- Dit apparaat is uitsluitend bedoeld voor commercieel en professioneel gebruik.
- Gebruik het apparaat alleen voor het beoogde doel waarvoor het is ontworpen, zoals beschreven in deze handleiding.
- De fabrikant is niet aansprakelijk voor schade veroorzaakt door onjuiste bediening en onjuist gebruik.
- Houd het apparaat en de elektrische stekker/aansluitingen uit de buurt van water en andere vloeistoffen. Als het apparaat in water valt, verwijder dan onmiddellijk de aansluitingen uit het stopcontact. Gebruik het apparaat niet voordat het is gecontroleerd door een gecertificeerde technicus. Het niet opvolgen van deze instructies leidt tot levensbedreigende risico's.
- Probeer nooit de behuizing van het apparaat zelf te openen.
- Steek geen voorwerpen in de behuizing van het apparaat.
- Raak de stekker/elektrische aansluitingen niet aan met natte of vochtige handen.
-  **GEVAAR! RISICO OP ELEKTRISCHE SCHOKKEN!** Probeer het apparaat niet zelf te repareren. Dompel de elektrische onderdelen van het apparaat niet onder in water of andere vloeistoffen. Houd het apparaat nooit onder stro-

mend water.

- **Gebruik nooit een beschadigd apparaat!** Als het apparaat beschadigd is, haalt u de stekker uit het stopcontact en neemt u contact op met de dealer.
- Controleer de elektrische aansluitingen en het snoer regelmatig op schade. Als het beschadigd is, moet het worden vervangen door een servicemonteur of een gelijkwaardig gekwalificeerd persoon om gevaar of letsel te voorkomen.
- Zorg ervoor dat het snoer niet in contact komt met scherpe of hete voorwerpen en houd het uit de buurt van open vuur. Trek nooit aan het netsnoer om het uit het stopcontact te halen, trek altijd aan de stekker.
- **WAARSCHUWING!** Zorg er bij het plaatsen van het apparaat voor dat het netsnoer niet klem zit of beschadigd is.
- **VOORZICHTIGHEID!** Leid het netsnoer indien nodig stevig om onbedoeld trekken, contact met het verwarmingsoppervlak of struikelgevaar te voorkomen.
- Laat het apparaat nooit onbeheerd achter tijdens gebruik.
- **WAARSCHUWING!** Zorg dat de stekker in het stopcontact zit, is het apparaat aangesloten op de stroombron.
- Schakel het apparaat uit voordat u de stekker uit het stopcontact haalt.
- Sluit de stekker aan op een gemakkelijk toegankelijk stopcontact, zodat het apparaat in geval van nood onmiddellijk kan worden losgekoppeld.
- Draag het apparaat nooit aan het snoer.
- Gebruik geen extra apparaten die niet bij het apparaat worden geleverd.
- Sluit het apparaat alleen aan op een stopcontact met de spanning en frequentie die op het label van het apparaat staan vermeld.
- Gebruik nooit andere accessoires dan de accessoires die door de fabrikant worden aanbevolen. Als u dit niet doet, kan dit een veiligheidsrisico vormen voor de gebruiker en het apparaat beschadigen. Gebruik alleen originele onderdelen en accessoires.
- Dit apparaat mag niet worden gebruikt door personen met beperkte fysieke, zintuiglijke of mentale capaciteiten of personen met een gebrek aan ervaring en kennis.
- Dit apparaat mag in geen geval door kinderen worden gebruikt.
- Houd het apparaat en de elektrische aansluitingen buiten het bereik van kinderen.
- **WAARSCHUWING!** Schakel het apparaat ALTIJD uit voordat u het reinigt, onderhoudt of opslaat.
- Dit apparaat moet worden bediend door getraind personeel in de keuken van het restaurant, kantines of barpersoneel, enz.
- Plaats het apparaat niet op een verwarmingsobject (benzine, elektrisch, houtskoolfornuis, enz.).
- Dek het apparaat niet af en houd het uit de buurt van hete oppervlakken en open vuur. Gebruik het apparaat altijd op een horizontaal, stabiel, schoon, hittebestendig en droog oppervlak.
- Houd tijdens gebruik een afstand van ten minste 20 cm rondom het apparaat aan voor ventilatiedoelinden.
- Reparaties mogen alleen worden uitgevoerd door personen die zijn opgeleid of aanbevolen door de fabrikant.

Speciale veiligheidsinstructies

- Dit apparaat is bedoeld voor luchtdichte verpakking van voedingsmiddelen die bedoeld zijn voor directe consumptie, op



polypropyleen (PP) schalen of gemaakt van ecologische materialen.

- Gebruik het apparaat alleen zoals beschreven in deze handleiding.

-  **GEVAAR VOOR BRANDWONDEN! RAAK NOOIT DE AFDICHTPLAAT AAN!** Het is zelfs na gebruik erg heet. Er bestaat gevaar voor brandwonden. Wacht tot het apparaat is afgekoeld. Raak het apparaat ook niet aan terwijl het in gebruik is.

- Het apparaat moet worden gereinigd en voedselresten moeten regelmatig worden verwijderd. Als het apparaat niet in een schone staat wordt gehouden, zal dit een nadelig effect hebben op de levensduur van het apparaat en kan dit leiden tot een gevaarlijke toestand tijdens het gebruik.

- Plaats het apparaat niet op een verwarmingsobject (benzine, elektrisch, houtskoolfornuis, enz.) Houd het apparaat uit de buurt van hete oppervlakken en open vuur. Gebruik het apparaat altijd op een vlakke, stabiele, schone, hittebestendige en droge ondergrond.

- Gebruik het apparaat niet om ontvlambare voorwerpen in te pakken.

-  **GEVAAR VOOR HET VERPLETTEREN VAN HANDEN!** Plaats uw handen niet onder het deksel van het apparaat tijdens gebruik/sluiting.

- Installeer het apparaat niet op stoffige plaatsen.
- Dit apparaat is bedoeld voor gebruik in commerciële faciliteiten en voldoet aan de vereisten van klasse A voor elektromagnetische interferentie-emissies in overeenstemming met EN 61000-6-3:2001. Een product van klasse dat in een woonomgeving wordt gebruikt, kan elektromagnetische interferentie veroorzaken. In dit geval moet de gebruiker extra bescherming bieden tegen interferentie.

Beoogd gebruik

- Dit apparaat is bedoeld voor professioneel gebruik.
- Dit apparaat is bedoeld voor luchtdichte verpakking van voedingsmiddelen die bedoeld zijn voor directe consumptie, los verkocht worden op polypropyleen (PP) trays of gemaakt zijn van ecologische materialen. Elk ander gebruik kan leiden tot schade aan het apparaat of persoonlijk letsel.
- Gebruik van het apparaat voor enig ander doel wordt beschouwd als misbruik van het apparaat. De gebruiker is als enige aansprakelijk voor onjuist gebruik van het apparaat.

Aarding installatie

Dit apparaat is geclassificeerd als **beschermingsklasse I** en moet worden aangesloten op een beschermende aarding. Aarding vermindert het risico op elektrische schokken door een ontsnapingsdraad voor de elektrische stroom te leveren. Dit apparaat is uitgerust met een netsnoer met aardingsstekker of elektrische aansluitingen met aardingsdraad. De aansluitingen moeten correct worden geïnstalleerd en geaard.

Hoofddonderdelen van het product

(Afb. 1 op pagina 3)

1. **Deksel, druksysteem** - zorgt voor het gemakkelijk openen en sluiten van het apparaat en de juiste druk om de bak te lassen. Het toegepaste systeem vereist niet meer gebruiksterkte dan nodig is.
2. **Afdekking** - bescherm de verwarmingsplaat.

3. Indicatielampje verwarmingsplaat

4. Contactdoos voor het aansluiten van de voedingskabel

5. **Rol met folie** - folie wordt niet meegeleverd met het apparaat.

6. Verwarmingsplaat.

7. **Folietmes** - zorgt ervoor dat de folie veilig wordt gesneden nadat de afdekking volledig is gesloten.

8. **Snijder** - zorgt ervoor dat de folie wordt vastgehouden en veilig wordt gesneden nadat de afdekking volledig is gesloten.

9. **Siliconenpakking van container** - drukt de rand van de container op de folie op het punt van afdichting.

10. **Containermatrix** - zorgt voor ondersteuning van de product-tray (het bovenaanzicht van de matrix is aangepast aan de vorm van de container).

11. **Temperatuurregelaar** - hiermee kunt u de temperatuur aanpassen aan het type folie en containers. Houdt de temperatuur van de verwarmingsplaat constant zoals ingesteld.

12. **Aan/uit-schakelaar (toets)** - hiermee kunt u het apparaat in-/uitschakelen door op de toets te drukken (de inschakel-status wordt aangegeven door de achtergrondverlichting van de toets).

13. **Zekering** - 5x20 vertraagd 3,15 A

Vorbereiding voor gebruik

- Verwijder alle beschermende verpakkingen en wikkels.
- Controleer of het apparaat onbeschadigd is en alle accessoires bevat. In geval van onvolledige levering en schade. Neem onmiddellijk contact op met de leverancier. Gebruik het apparaat niet.
- Reinig het apparaat voor gebruik (zie == > Reiniging en onderhoud).
- Zorg ervoor dat het apparaat volledig droog is.
- Plaats het apparaat op een horizontaal, stabiel en hittebestendig oppervlak dat veilig is tegen waterspatten.
- Bewaar de verpakking als u van plan bent uw apparaat in de toekomst op te bergen.

Bedieningsinstructies

Voorlopig

De afstand van de bus (rode markering) moet met folie worden aangepast aan de breedte van de rol, waarbij de folie op de juiste positie ten opzichte van de container moet worden geplaatst (afb. 2 op pagina 3).

Folie aanbrengen

OPMERKING: Zorg er bij het aanbrengen van de folie voor dat de te lassen zijde naar beneden is gericht.

BELANGRIJK:

- Plaats de folie niet zodanig dat deze naar de verwarmingsplaat is gericht met de laag die bedoeld is voor afdichting! Het kan de folie aan de verwarmingsplaat plakken en het oppervlak ervan verontreinigen!
- Gebruik alleen rollen waarin de wikkeling van de film is gewikkeld met een lasbare laag in de rol.

De rol folie bevestigen (afb. 3 op pagina 3):

- Trek de rolsteun uit sleuf 1.
- Plaats de rol met folie 2 op de rolsteun 1 aan de achterkant van het apparaat.
- Schuif de steun met de roller terug in de sleuf.
- Plaats de folie op het oppervlak van het frame 4.



Inschakelen

- Volg de onderstaande stappen om het apparaat in te schakelen:
- Zorg ervoor dat het apparaat op een stabiele plaats wordt geplaatst.
- Sluit het netsnoer aan op aansluiting 4 op het apparaat en vervolgens op het ~ 230V-stopcontact, uitgerust met een efficiënt circuit van de beveiligingsinstallatie (geaarde pen).
- Zet het apparaat aan door op de aan/uit-schakelaar 13 te drukken.
- Het inschakelen van het apparaat wordt aangegeven door de achtergrondverlichting van de schakelaar.
- Stel de temperatuur van de verwarmingsplaat in met de temperatuurregelaar voor afdichting.

BELANGRIJK:

- Voor gebruik is voorverwarmen vereist. (6 tot 10 minuten).
- Dankzij het gebruik van een programmeerbare temperatuurregelaar wordt de temperatuur van de verwarmingsplaat na het verwarmen automatisch op het ingestelde niveau gehouden, wat zorgt voor stabiele omstandigheden voor het afdichtingsproces.
- Het apparaat is uitgerust met een ingebouwd snijsysteem met veiligheidsfolie. De constructie van de sealer beschermt de operator tegen brandwonden of snijwonden.

Temperatuurregeling

De temperatuur wordt geregeld door een knop met een opgedrukte temperatuurschaal. Mogelijke temperatuurinstelling in het bereik van 50 tot 210 °C. Zodra de verwarmingsplaat opwarmt tot de ingestelde temperatuur, gaat het lampje aan de zijkant van de behuizing uit.

Afdichtingsproces

Zorg ervoor dat u bekend bent met de veiligheidseisen voor gebruik. Start het sealproces volgens onderstaande beschrijving:

1. Plaats de gevulde container in het framegat.
2. Trek de folie over de container zodat deze volledig bedekt is met de folie.
3. Pak de hendel van de afdekking vast en sluit de afdekking.
4. Wacht 1-3 seconden. Folie langs de randen van de tray gelast.
5. Na afloop van het afdichtingsproces opent u het deksel en haalt u de gesloten container eruit.

De efficiëntie van het afdichtingsproces is 8-10 cycli/ minuut.

Reiniging en onderhoud

AANDACHT! Koppel het apparaat altijd los van het elektriciteitsnet en koel het af voordat u het opbergt, reinigt en onderhoudt. Gebruik geen waterstraal of stoomreiniger voor het reinigen en duw het apparaat niet onder water, omdat de onderdelen nat worden en er een elektrische schok kan ontstaan.

Reiniging

- Nadat het apparaat is afgekoeld, verwijdert u de resten van de verpakte producten met een zachte borstel.
- Was het vuil indien nodig af met een zachte spons, licht bevochtigd met water en wasmiddel. Gebruik geen producten die niet bedoeld zijn voor dit type anti-aanbaklaag [zie het productblad van het reinigingsmiddel]. Verwijder onzuiverheden van de kookplaat met een zachte spons als de machine is afgekoeld.

Onderhoud

- Controleer regelmatig de werking van het apparaat om problemen te voorkomen die ernstige ongevallen kunnen veroorzaken.
- Zodra u denkt dat het apparaat niet goed werkt of als er een probleem is, stop dan met het gebruik van het apparaat en schakel het uit. Controleer de antwoorden op veelgestelde vragen in hoofdstuk "Veelgestelde vragen" en bekijk de beschrijvingen van mogelijke oplossingen in hoofdstuk "Probleemoplossing". Neem contact op met uw distributeur als het probleem aanhoudt.

FAQ

a. Kan ik de matrix vervangen om een ander type container te gebruiken?

Ja. Het vervangen van de matrix is eenvoudig. Verwijder de bestaande matrix en voeg een nieuwe in.

Aandacht! Zorg ervoor dat u zich niet verbrandt op het oppervlak van de hete verwarmingsplaat.

b. Kan ik dezelfde matrix gebruiken voor verschillende vormen van containers?

Ja, dit is echter alleen mogelijk als de container één compartiment heeft en de lengte en breedte van de verschillende containers precies hetzelfde zijn. Als er divisies in dit gebied zijn, worden ze niet gelast.

c. Waar kan ik een nieuwe matrix bestellen?

Neem contact op met uw distributeur

d. Kan ik containers voor aangepaste ontwerpen bestellen?

Ja, maar de bestelde hoeveelheid moet heel groot zijn. De kosten van het maken van een matrix en een kader voor een atypische container moeten economisch verantwoord zijn.

e. Is het mogelijk om containers met een grotere capaciteit te gebruiken?

Ja, neem contact op met uw distributeur.

Problemen oplossen

Als het apparaat niet goed werkt, controleer dan de onderstaande tabel voor de oplossing. Als u het probleem nog steeds niet kunt oplossen, neem dan contact op met de leverancier/dienstverlener.

| Problemen | Mogelijke oorzaak | Mogelijke oplossing |
|--|---|---|
| Het apparaat sluit de folie niet af aan de rand van de container of de afdichting is te zwak | De folierol van het deksel is niet correct geplaatst. | Keer de rol om. De folie moet gericht zijn op de container. |
| | De rol folie komt niet overeen met het materiaal waaruit de container is gemaakt. | Vervang de afdichtingsfilmrol of -container. |
| | Te lage temperatuur | De temperatuur verhogen |
| | Te korte lastijd | Laat het deksel langer gesloten. |
| De matrix is omgekeerd (met siliconen strepen naar beneden gericht) | | Keer de matrix om. |



| | | |
|--|--|--|
| Het apparaat sluit de folie niet af aan de rand van de container of de afdichting is te zwak | Gebrek aan siliconen strepen op matrix | Vul de openingen en breng nieuwe siliconenstrips aan |
| | Er zit een opening in de drukleiding van de siliconenstrip. | Pas de positie van de strip aan. |
| Het apparaat start niet | Het netsnoer is niet aangesloten op de voeding of de machine is niet ingeschakeld. | Sluit het apparaat aan op de voeding en schakel het in. |
| | Doorgebrande zekering. | Neem contact op met de erkende service. |
| Afdichtingsfolie wordt niet afgesneden. | Het mes ontbreekt of is beschadigd. | Neem contact op met een erkende servicemonteur voor het vervangen van een mes. |

Instrukcje dotyczące bezpieczeństwa

- Urządzenie jest przeznaczony wyłącznie do użytku komercyjnego i profesjonalnego.
- Urządzenie używaj wyłącznie zgodnie z jego przeznaczeniem, zgodnie z opisem w niniejszej instrukcji.
- Producent nie ponosi odpowiedzialności za jakiegokolwiek uszkodzenia spowodowane nieprawidłową eksploatacją i niewłaściwym użytkowaniem.
- Urządzenie oraz wtyczkę/połączenia elektryczne przechowuj z dala od wody i innych płynów. Jeśli urządzenie wpadnie do wody, natychmiast odłącz je od zasilania. Nie używaj urządzenia, dopóki nie zostanie sprawdzone przez certyfikowanego technika. Niezastosowanie się do tych instrukcji stanowi zagrożenie dla życia.
- Nigdy samodzielnie nie otwieraj obudowy urządzenia.
- Nie wkładaj żadnych przedmiotów do obudowy urządzenia.
- Nie dotykaj wtyczki/połączeń elektrycznych mokrymi lub wilgotnymi rękami.



NIEBEZPIECZEŃSTWO! RYZYKO PORAŻENIA PRĄDEM!

- Nie podejmuj samodzielnych prób naprawy urządzenia. Nie zanurzaj elektrycznych części urządzenia w wodzie ani innych płynach. Nigdy nie trzymaj urządzenia pod bieżącą wodą.
- **Nigdy nie używaj uszkodzonego urządzenia!** Jeśli urządzenie jest uszkodzone, odłącz je od gniazdka i skontaktuj się ze sprzedawcą.
- Regularnie sprawdzaj połączenia elektryczne i przewód pod kątem uszkodzeń. W przypadku uszkodzenia musi zostać wymieniony przez serwisanta lub osobę o podobnych kwalifikacjach, aby uniknąć niebezpieczeństwa lub obrażeń ciała.
- Upewnij się, że przewód nie styka się z ostrymi lub gorącymi przedmiotami i trzymaj go z dala od otwartego ognia. Nigdy nie ciągnij za przewód zasilający, aby odłączyć go od gniazdka. Zamiast tego zawsze wyciągaj przewód za wtyczkę.
- **OSTRZEŻENIE!** Podczas ustawiania urządzenia upewnij się, że przewód zasilający nie jest zablokowany ani uszkodzony.
- **UWAGA!** W razie potrzeby bezpiecznie poprowadź przewód zasilający, aby zapobiec przypadkowemu pociągnięciu, kontaktowi z powierzchnią grzewczą lub zagrożeniu potknięciem.
- Nigdy nie pozostawiaj urządzenia bez nadzoru podczas pracy.
- **OSTRZEŻENIE!** Dopóki wtyczka jest podłączona do gniazda, urządzenie jest podłączone do źródła zasilania.
- Przed odłączeniem urządzenia od zasilania wyłącz je.
- Podłącz wtyczkę zasilania do łatwo dostępnego gniazdka elektrycznego, aby w sytuacji awaryjnej można było natychmiast odłączyć urządzenie od zasilania.
- Nigdy nie przenoś urządzenia za przewód.
- Nie używaj żadnych dodatkowych urządzeń, które nie są dostarczane wraz z urządzeniem.
- Urządzenie podłączaj wyłącznie do gniazdka elektrycznego o napięciu i częstotliwości podanej na etykiecie urządzenia.
- Nigdy nie używaj akcesoriów innych niż zalecane przez producenta. W przeciwnym razie może dojść do zagrożenia bezpieczeństwa użytkownika i uszkodzenia urządzenia. Używaj wyłącznie oryginalnych części i akcesoriów.
- Urządzenie nie powinno być obsługiwane przez osoby o ograniczonych zdolnościach fizycznych, sensorycznych lub umysłowych, a także przez osoby nieposiadające odpowiedniego doświadczenia i wiedzy.
- Urządzenie nie powinno być w żadnym wypadku używane przez dzieci.

Garantie

Elk defect dat de functionaliteit van het apparaat beïnvloedt en dat binnen een jaar na aankoop aan het licht komt, wordt gerepareerd door gratis reparatie of vervanging, mits het apparaat is gebruikt en onderhouden volgens de instructies en op geen enkele manier is misbruikt of verkeerd gebruikt. Uw wettelijke rechten worden niet aangetast. Als het apparaat onder garantie wordt geclaimd, vermeld dan waar en wanneer het is gekocht en voeg een aankoopbewijs (bijv. ontvangstbewijs) toe.

In overeenstemming met ons beleid van continue productontwikkeling behouden we ons het recht voor om de product-, verpakkings- en documentatiespecificaties zonder voorafgaande kennisgeving te wijzigen.

Afvoeren en milieu



Bij het buiten gebruik stellen van het apparaat mag het product niet worden afgevoerd met ander huishoudelijk afval. In plaats daarvan is het uw verantwoordelijkheid om uw afvalapparatuur weg te gooien door het over te dragen aan een aangeeznen inzamelpunt. Het niet naleven van deze regel kan worden bestraft in overeenstemming met de toepasselijke regelgeving inzake afvalverwijdering. Het gescheiden inzamelen en recyclen van uw afvalapparatuur op het moment van verwijdering helpt natuurlijke hulpbronnen te behouden en ervoor te zorgen dat het wordt gerecycled op een manier die de menselijke gezondheid en het milieu beschermt.

Neem voor meer informatie over waar u uw afval kunt afgeven voor recycling contact op met uw lokale afvalinzamelingsbedrijf. De fabrikanten en importeurs nemen geen verantwoordelijkheid voor recycling, behandeling en ecologische verwijdering, hetzij rechtstreeks, hetzij via een openbaar systeem.

POLSKI

Szanowny Kliencie,

Dziękujemy za zakup tego urządzenia Hendi. Przed zainstalowaniem i pierwszym użyciem urządzenia należy uważnie przeczytać niniejszą instrukcję obsługi, zwracając szczególną uwagę na opisane poniżej przepisy bezpieczeństwa.



- Urządzenie i jego połączenia elektryczne przechowuj w miejscu niedostępnym dla dzieci.
- **OSTRZEŻENIE! ZAWSZE** wyłączaj urządzenie przed czyszczeniem, konserwacją lub przechowywaniem.

Specjalne instrukcje dotyczące bezpieczeństwa

- Urządzenie jest przeznaczone do hermetycznego pakowania na tackach polipropylenowych (PP), bądź wykonanych z materiałów ekologicznych, artykułów spożywczych przeznaczonych do bezpośredniego spożycia.

- Korzystaj z urządzenia wyłącznie zgodnie z instrukcją.



RYZYKO POPARZENIA! NIE DOTYKAJ PŁYTY ZGRZEWAJĄCEJ! Po użyciu urządzenia jest ona bardzo gorąca. Istnieje ryzyko poparzenia. Odczekaj, aż urządzenie ostygnie. Nie dotykaj urządzenia podczas jego pracy.

- Regularnie czyść urządzenie oraz usuwaj resztki jedzenia. Jeżeli urządzenie nie jest czyszczone regularnie, wpływa to negatywnie na jego trwałość oraz może prowadzić do niebezpiecznego stanu podczas użycia.
- Nie umieszczaj urządzenia na obiekcie emitującym ciepło (kuchenka gazowa, elektryczna, grill, itp.). Trzymaj urządzenie z dala od jakichkolwiek gorących powierzchni lub otwartego płomienia. Ustaw urządzenie na równej, stabilnej, czystej i suchej powierzchni, odpornej na działanie wysokich temperatur.

- Nie używaj urządzenia do pakowania artykułów łatwopalnych.



NIEBEZPIECZEŃSTWO ZMIAŻDZENIA RĄK! Nie wkładaj dłoni pod pokrywę urządzenia w czasie jej zamykania.

- Nie instaluj urządzenia w pomieszczeniach o dużym zapyleniu
- Urządzenie przeznaczone jest do użytkowania w obiektach handlowych i spełniają wymagania klasy A dla emisji zakłóceń elektromagnetycznych zgodnie z normą EN 61000-6-3:2001. Produkt klasy A, użytkowany w środowisku mieszkalnym, może być przyczyną zakłóceń elektromagnetycznych. W takim przypadku użytkownik powinien zastosować dodatkową ochronę przed zakłóceniami.

Przeznaczenie

- Urządzenie przeznaczone jest do zastosowania profesjonalnego.
- Urządzenie jest przeznaczone do hermetycznego pakowania na tackach polipropylenowych (PP), bądź wykonanych z materiałów ekologicznych, artykułów spożywczych przeznaczonych do bezpośredniego spożycia, sprzedawanych luzem na wagę, itp. Każde inne użycie może prowadzić do uszkodzenia urządzenia lub obrażeń ciała.
- Używanie urządzenia w jakimkolwiek innym celu będzie uznane za niezgodne z przeznaczeniem. Użytkownik ponosi wyłączną odpowiedzialność za nieprawidłowe korzystanie z urządzenia.

Instalacja uziemienia

To urządzenie jest sklasyfikowane jako urządzenie **klasy I** i musi być podłączone do uziemienia ochronnego. Uziemienie zmniejsza ryzyko porażenia prądem elektrycznym poprzez zapewnienie przewodu ewakuacyjnego do prądu elektrycznego. Urządzenie jest wyposażone w przewód zasilający z wtyczką uziemiającą lub w połączenia elektryczne z przewodem uziemiającym. Połączenia muszą być prawidłowo zainstalowane

i uziemione.

Główne części produktu

(Rys. 1 na stronie 3)

1. **Uchwyt pokrywy, system dociskowy** - zapewnia wygodne otwieranie i zamykanie urządzenia oraz właściwy docisk do zgrzania tacki. Zastosowany system ogranicza użycie siły mięśni osoby zgrzewającej.
2. **Pokrywa** - ostania płytę grzejną.
3. **Kontrolka nagrzewania płyty grzejnej**
4. **Gniazdo do kabla zasilającego urządzenie**
5. **Rolka z folią** – folia nie jest dołączona do urządzenia.
6. **Płyta grzejna**
7. **Nóż odcinający folię** - zapewnia bezpieczne obcięcie folii po całkowitym zamknięciu pokrywy.
8. **Odcinacz** - zapewnia przytrzymanie i bezpieczne obcięcie folii po całkowitym zamknięciu pokrywy.
9. **Uszczelka silikonowa pojemnika** - dociska krawędź pojemnika do folii w miejscu zgrzewania.
10. **Matryca pojemnika** - zapewnia podtrzymanie tacki z produktem (Widok z góry matrycy jest dostosowany do kształtu pojemnika).
11. **Regulator temperatury** - pozwala na regulację temperatury stosownie do rodzaju używanej folii oraz pojemników. Utrzymuje stałą temperaturę płyty grzejnej, zgodnie z wprowadzonym ustawieniem.
12. **Włącznik zasilania (Przycisk)** - pozwala na włączenie/wyłączenie urządzenia przez wciśnięcie przycisku (stan włączenia jest sygnalizowany przez podświetlenie przycisku).
13. **Gniazdo bezpiecznika** (bezpiecznik 5x20 zwłoczny 3,15A).

Przygotowanie przed użyciem

- Usuń wszystkie folie ochronne i opakowania.
- Sprawdź, czy urządzenie nie jest uszkodzone i czy zawiera wszystkie akcesoria. W przypadku niekompletnej dostawy i/ lub uszkodzeń, prosimy o natychmiastowy kontakt z dostawcą. Nie używaj urządzenia.
- Przed użyciem wyczyść urządzenie (patrz == > Czyszczenie i konserwacja).
- Upewnij się, że urządzenie jest całkowicie suche.
- Ustaw urządzenie na poziomej, stabilnej i odpornej na wysoką temperaturę powierzchni, która jest zabezpieczona przed rozpryskami wody.
- Jeśli urządzenie ma być przechowywane w przyszłości, zachowaj opakowanie.

Instrukcja obsługi

Przygotowanie

Rozstaw tulei (czerwone oznaczenie) dostosuj do szerokości rolki z folią, zapewniając odpowiednie położenie folii względem pojemnika (Rys.2 na stronie 3).

Zakładanie folii

UWAGA: W czasie zakładania folii zwrócić uwagę, aby strona przystosowana do zgrzewania była zwrócona ku dołowi.

WAŻNE:

- Nie wolno zakładać folii tak, aby była ona zwrócona warstwą przeznaczoną do zgrzewania w kierunku do płyty grzewczej! Grozi to przyklejeniem folii do płyty grzewczej oraz zanieczyszczeniem jej powierzchni!



- Należy stosować wyłącznie rolki w których nawój folii jest zwinięty warstwą zgrzewalną do wnętrza rolki.

Zakładanie rolki z folią (Rys.3 na stronie 3):

- Wyciągnij wspornik z gniazda 1.
- Umieść rolkę folii 2 na wsporniku rolki 1, znajdującego się z tyłu urządzenia.
- Wsuń wspornik wraz z rolką z powrotem do gniazda
- Ułóż folię na powierzchni ramki 4.

Włączanie urządzenia

- Sprawdź, czy urządzenie jest ustawione w miejscu eksploatacji w sposób stabilny.
- Podłącz kabel zasilający urządzenie do gniazda 4 w urządzeniu, a następnie do gniazda sieci zasilającej ~230V, wyposażonego w sprawny obwód instalacji ochronnej (bolec uziemiaczy).
- Włącz urządzenie przez wciśnięcie przycisku włącznika zasilania 13.
- Włączenie zasilania urządzenia jest sygnalizowane świeceniem podświetlenia przycisku włącznika.
- Ustaw temperaturę płyty grzewczej za pomocą regulatora temperatury zgrzewania.

WAŻNE:

- Przed rozpoczęciem pracy urządzenie wymaga wstępnego nagrzania, trwającego od 6 do 10 min.
- Dzięki zastosowaniu programowanego regulatora temperatury, temperatura płyty grzewczej po rozgrzaniu będzie automatycznie utrzymywana na zadanym poziomie, co zapewni stabilne warunki procesu zgrzewania.
- Urządzenie jest wyposażone we wbudowany system bezpiecznego obcinania folii. Konstrukcja urządzenia chroni operatora przed oparzeniem lub skaleczeniem.

Regulacja temperatury

Regulacja temperatury odbywa się za pomocą pokrętki z nanieśioną skalą temperatury. Możliwe ustawienie temperatury w zakresie od 50 do 210°C. W momencie nagrzania się płyty grzewczej do ustawionej temperatury kontrolka na boku obudowy zgaśnie.

Proces zgrzewania

Jeżeli zapoznałeś się z zaleceniami dotyczącymi bezpieczeństwa obsługi, rozpocznij proces pakowania, postępując zgodnie z poniższym opisem:

- Umieść napęczniony pojemnik w otworze ramki.
- Pociągnij folię nad pojemnik, tak aby został on nakryty folią w całości.
- Chwyć uchwyt pokrywy i zamknij pokrywę
- Odczekaj 1-3 sekund, aby nastąpiło zgrzanie folii wzdłuż linii krawędzi tacki.
- Po zakończeniu procesu zgrzewania - otwórz pokrywę i wyjmij zamknięty pojemnik.

Wydajność zgrzewania urządzenia wynosi 8-10 cykli/minuta.

Czyszczenie i konserwacja

UWAGA! Przed przechowywaniem, czyszczeniem i konserwacją zawsze odłącz urządzenie od zasilania i ostygnięcia.

Nie używaj strumienia wody ani myjki parowej do czyszczenia i nie wkładaj urządzenia pod wodę, ponieważ może to spowodować zamoczenie części i porażenie prądem.

Czyszczenie

- Po ostudzeniu urządzenia, usuń pozostałości pakowanych produktów miękką szmatką.
- Jeżeli to konieczne, zmyj zanieczyszczenia miękką gąbką, lekko zwilżoną wodą z dodatkiem detergentu. Do płyty z powoką nieprzywierającą nie stosuj produktów nieprzeznaczonych do tego typu powłok (patrz karta produktu środka czyszczącego). Zanieczyszczenia z płyty grzewczej usuń miękką gąbką gdy maszyna jest ostudzona.

Konserwacja

- Regularnie sprawdzaj działanie urządzenia, aby zapobiec problemom, które mogą spowodować poważne wypadki.
- Gdy tylko zauważysz, że urządzenie nie działa prawidłowo lub pojawi się problem, przerwij użytkowanie urządzenia i odłącz je od źródła zasilania. Sprawdź odpowiedzi na najczęściej zadawane pytania i zapoznaj się z opisami możliwych do zastosowania rozwiązań zawartymi w dziale „Rozwiązywanie problemów”. Jeżeli problem nie ustąpi, skontaktuj się z dostawcą.

FAQ - Najczęściej zadawane pytania

a. Czy mogę wymienić matrycę w celu użycia innego rodzaju pojemnika?

Tak. Wymiana matrycy jest łatwa. Wyjmij dotychczas używaną matrycę i włóż nową.

Uwaga! By nie oparzyć się o powierzchnię rozgrzanej płyty grzewczej.

b. Czy mogę używać tej samej matrycy do różnych kształtów pojemników?

Tak, jednak jest to możliwe tylko wtedy, gdy pojemnik ma jedną komorę, a długość i szerokość różnych pojemników są dokładnie takie same. Jeśli występują w tym obszarze podziały to nie zostaną one zgrzane.

c. Gdzie mogę zamówić nowe matryce?

W celu zamówienia nowych matryc należy skontaktować się dystrybutorem.

d. Czy mogę zamówić niestandardowe wzory pojemników?

Tak, ale zamówiona ilość musi być bardzo duża. Poniesienie kosztu wykonania matrycy i ramki dla nietypowego pojemnika musi być uzasadnione ekonomicznie.

e. Czy możliwe jest wykorzystanie pojemników o większej pojemności?

Tak, skontaktuj się z dystrybutorem.

Rozwiązywanie problemów

Jeśli urządzenie nie działa prawidłowo, należy zapoznać się z poniższą tabelą. Jeśli nadal nie możesz rozwiązać problemu, skontaktuj się z dostawcą/dostawcą usług.

| Problemy | Możliwa przyczyna | Możliwe rozwiązanie |
|---|--|--|
| Urządzenie nie zgrzewa folii do krawędzi pojemnika lub zgrzew jest zbyt słaby | Rolka folii wieczkowej jest nieprawidłowo umieszczona. | Odwróć rolkę folii uszczelniającej, tak aby warstwa zgrzewalna folii była zwrócona w kierunku pojemnika. |
| | Rolka folii wieczkowej nie jest dopasowana do materiału z którego wykonano pojemnik. | Zmień rolkę folii uszczelniającej lub pojemnik. |



| | | |
|---|---|---|
| Urządzenie nie zgrzewa folii do krawędzi pojemnika lub zgrzew jest zbyt słaby | Temperatura jest za niska. | Zwiększ temperaturę. |
| | Czas zgrzewania jest za krótki. | Pozostaw pokrywę w pozycji zamkniętej dłużej. |
| | Matryca jest odwrócona (Silikonowymi paskami w dół) | Odwróć matrycę. |
| | Brak silikonowego paska na matrycy. | Uzupełnij braki i włóż nowe paski silikonowe. |
| | W linii docisku silikonowego paska jest przerwa. | Wyreguluj położenie paska. |
| Urządzenie nie uruchamia się | Przewód zasilający nie jest podłączony do zasilania lub urządzenie nie jest włączone. | Podłącz urządzenie do zasilania i włącz je |
| | Przepalony bezpiecznik | Zgłoś się do serwisu |
| Folia uszczelniająca nie jest odcięta | Brakuje noża lub jest on uszkodzony. | Zgłoś do serwisu w celu wymiany noża. |

Gwarancja

Każda wada bądź usterka powodująca niewłaściwe funkcjonowanie urządzenia, która ujawni się w ciągu jednego roku od daty zakupu, zostanie bezpłatnie usunięta lub urządzenie zostanie wymienione na nowe, o ile było użytkowane i konserwowane zgodnie z instrukcją obsługi i nie było wykorzystywane w niewłaściwy sposób lub niezgodnie z przeznaczeniem. Postanowienie to w żadnej mierze nie narusza innych praw użytkownika wynikających z przepisów prawa. W przypadku zgłoszenia urządzenia do naprawy lub wymiany w ramach gwarancji należy podać miejsce i datę zakupu urządzenia i dołączyć dowód zakupu (np. paragon).

Zgodnie z naszą polityką ciągłego doskonalenia wyrobów zastrzegamy sobie prawo do wprowadzania bez uprzedzenia zmian w wyrobie, opakowaniu oraz danych technicznych podawanych w dokumentacji.

Wycofanie z użytkowania i ochrona środowiska

Pamiętaj!

Nie wyrzucaj zużytego sprzętu łącznie z innymi odpadami

Nie demontuj zużytych urządzeń zawierających niebezpieczne składniki na własną rękę!

Groź Ci za to kary grzywny!

Po zakończeniu eksploatacji produktu nie wolno gromadzić razem z odpadami komunalnymi, tylko należy odstawić do punktu odbioru odpadów elektrycznych i elektronicznych. Użytkownik ponosi odpowiedzialność za przekazanie wycofanego z użytkowania urządzenia do punktu gospodarowania odpadami. Nieprzestrzeganie tej zasady może być karane zgodnie z lokalnie obowiązującymi przepisami dotyczącymi gospodarowania odpadami. Jeśli urządzenie wycofane z użytkowania jest poprawnie odebrane jako osobny odpad, może zostać przetworzone i zutylizowane w sposób przyjazny dla środowiska, co zmniejsza negatywny wpływ na środowisko i zdrowie ludzi. Aby uzyskać więcej informacji dotyczących dostępnych usług w zakresie odbioru odpadów, należy skontaktować się z lokalną firmą od-

bierającą odpady.



Symbol przekreślonego kosza na śmieci oznacza, że tego produktu nie wolno wyrzucać do zwykłych pojemników na odpady.

Zużyte urządzenia elektryczne i elektronicznie mogą zawierać niebezpieczne składniki np. rtęć,

ołów, kadm lub freon. Jeśli tego typu substancje przedostaną się w sposób niekontrolowany do środowiska, spowodują skażenie wody i gleby, a także wpłyną niekorzystnie na zdrowie ludzi i zwierząt.

Właściwe postępowanie ze użytym sprzętem zapobiega potencjalnym negatywnym konsekwencjom dla środowiska naturalnego i ludzkiego zdrowia.

Jednocześnie oszczędzamy naturalne zasoby naszej Ziemi wykorzystując powtórnie surowce uzyskane z przetwarzania sprzętu.

FRANÇAIS

Cher client,

Merci d'avoir acheté cet appareil HENDI. Lisez attentivement ce manuel d'utilisation, en accordant une attention particulière aux réglementations de sécurité décrites ci-dessous, avant d'installer et d'utiliser cet appareil pour la première fois.

Consignes de sécurité

- Cet appareil est destiné à un usage commercial et professionnel uniquement.
- Utilisez l'appareil uniquement pour l'usage prévu pour lequel il a été conçu, comme décrit dans ce manuel.
- Le fabricant n'est pas responsable des dommages causés par un mauvais fonctionnement et une mauvaise utilisation.
- Tenir l'appareil et les prises/raccordements électriques à l'écart de l'eau et d'autres liquides. En cas de chute de l'appareil dans l'eau, retirez immédiatement les connexions du secteur. N'utilisez pas l'appareil tant qu'il n'a pas été vérifié par un technicien certifié. Le non-respect de ces instructions entraînera des risques mettant en jeu le pronostic vital.
- N'essayez jamais d'ouvrir vous-même le boîtier de l'appareil.
- N'insérez pas d'objets dans le boîtier de l'appareil.
- Ne touchez pas la prise/les connexions électriques avec des mains mouillées ou humides.
-  **DANGER! RISQUE DE CHOC ÉLECTRIQUE!** N'essayez pas de réparer l'appareil vous-même. N'immergez pas les composants électriques de l'appareil dans de l'eau ou d'autres liquides. Ne tenez jamais l'appareil sous l'eau courante.
- **N'utilisez jamais un appareil endommagé !** Lorsqu'il est endommagé, débranchez l'appareil de la prise et contactez le revendeur.
- Vérifiez régulièrement que les connexions électriques et le cordon ne sont pas endommagés. Lorsqu'il est endommagé, il doit être remplacé par un agent d'entretien ou une personne qualifiée de la même manière afin d'éviter tout danger ou blessure.
- Assurez-vous que le cordon n'entre pas en contact avec des objets tranchants ou chauds et tenez-le à l'écart du feu. Ne tirez jamais sur le cordon d'alimentation pour le débrancher de la prise. Tirez toujours sur la prise à la place.



- **AVERTISSEMENT!** Lors du positionnement de l'appareil, assurez-vous que le cordon d'alimentation n'est ni coincé ni endommagé.
- **LA PRUDENCE!** Acheminez solidement le cordon d'alimentation si nécessaire afin d'éviter toute traction involontaire, tout contact avec la surface chauffante ou tout risque de trébuchement.
- Ne laissez jamais l'appareil sans surveillance pendant l'utilisation.
- **AVERTISSEMENT!** Tant que la prise est branchée, l'appareil est branché à la source d'alimentation.
- Éteignez l'appareil avant de le débrancher du secteur.
- Branchez la fiche d'alimentation à une prise électrique facilement accessible afin qu'en cas d'urgence, l'appareil puisse être débranché immédiatement.
- Ne jamais porter l'appareil par le cordon.
- N'utilisez pas d'appareils supplémentaires qui ne sont pas fournis avec l'appareil.
- Raccordez l'appareil à une prise électrique uniquement avec la tension et la fréquence mentionnées sur l'étiquette de l'appareil.
- Ne jamais utiliser d'accessoires autres que ceux recommandés par le fabricant. Le non-respect de cette consigne peut présenter un risque pour la sécurité de l'utilisateur et endommager l'appareil. Utilisez uniquement des pièces et accessoires d'origine.
- Cet appareil ne doit pas être utilisé par des personnes ayant des capacités physiques, sensorielles ou mentales réduites, ou par des personnes qui manquent d'expérience et de connaissances.
- Cet appareil ne doit en aucun cas être utilisé par des enfants.
- Gardez l'appareil et ses connexions électriques hors de portée des enfants.
- **AVERTISSEMENT!** TOUJOURS éteindre l'appareil avant le nettoyage, l'entretien ou le stockage.
- Cet appareil doit être utilisé par du personnel qualifié dans la cuisine du restaurant, dans les cantines ou au bar, etc.
- Ne placez pas l'appareil sur un objet chauffant (essence, électrique, cuisinière à charbon, etc.).
- Ne couvrez pas l'appareil en cours de fonctionnement et tenez-le à l'écart de toute surface chaude ou flamme nue. Utilisez toujours l'appareil sur une surface horizontale, stable, propre, résistante à la chaleur et sèche.
- Laissez un espacement d'au moins 20 cm autour de l'appareil pour la ventilation pendant l'utilisation.
- Toute réparation doit être effectuée uniquement par des personnes formées ou recommandées par le fabricant.

Instructions de sécurité spéciales

- Cet appareil est destiné à l'emballage hermétique de produits alimentaires destinés à la consommation directe, sur des plateaux en polypropylène (PP) ou fabriqués à partir de matériaux écologiques.
- Utilisez l'appareil uniquement comme décrit dans ce manuel.
- **RISQUE DE BRÛLURE ! NE TOUCHEZ JAMAIS LA PLAQUE DE SCELLAGE !** Il est très chaud même après utilisation. Il existe un risque de brûlures. Attendez que l'appareil ait refroidi. De plus, ne touchez pas l'appareil pendant son utilisation.
- L'appareil doit être nettoyé et les résidus alimentaires doivent être éliminés régulièrement. Si l'appareil n'est pas maintenu



dans un état propre, cela aura un effet néfaste sur la durée de vie de l'appareil et peut entraîner une situation dangereuse pendant l'utilisation.

- Ne placez pas l'appareil sur un objet chauffant (essence, électrique, cuisinière à charbon, etc.) Tenez l'appareil à l'écart de toute surface chaude ou flamme nue. Faites toujours fonctionner l'appareil sur une surface plane, stable, propre, résistante à la chaleur et sèche.
- N'utilisez pas l'appareil pour emballer des articles inflammables.



- **RISQUE D'ÉCRASEMENT DES MAINS !** Ne placez pas vos mains sous le couvercle de l'appareil pendant l'utilisation/la fermeture.

- N'installez pas l'appareil dans des endroits poussiéreux.
- Cet appareil est destiné à être utilisé dans des installations commerciales et répond aux exigences de la classe A en matière d'émissions d'interférences électromagnétiques conformément à la norme EN 61000-6-3:2001. Un produit de classe utilisé dans un environnement résidentiel peut provoquer des interférences électromagnétiques. Dans ce cas, l'utilisateur doit fournir une protection supplémentaire contre les interférences.

Utilisation prévue

- Cet appareil est destiné à un usage professionnel.
- Cet appareil est destiné à l'emballage hermétique de produits alimentaires destinés à la consommation directe, vendus en vrac par poids, etc., sur des plateaux en polypropylène (PP) ou fabriqués à partir de matériaux écologiques. Toute autre utilisation peut endommager l'appareil ou causer des blessures corporelles.
- L'utilisation de l'appareil à toute autre fin sera considérée comme une mauvaise utilisation de l'appareil. L'utilisateur sera seul responsable de l'utilisation inappropriée de l'appareil.

Installation de mise à la terre

Cet appareil est classé en classe de **protection I** et doit être raccordé à une terre de protection. La mise à la terre réduit le risque de choc électrique en fournissant un fil de fuite pour le courant électrique.

Cet appareil est équipé d'un cordon d'alimentation avec fiche de mise à la terre ou de connexions électriques avec fil de mise à la terre. Les connexions doivent être correctement installées et mises à la terre.

Principales parties du produit

(Fig. 1 à la page 3)

1. **Poignée de couvercle, système** de pression - permet d'ouvrir et de fermer facilement l'appareil et de régler la pression pour souder le plateau. Le système appliqué ne nécessite pas la résistance à l'utilisation plus qu'elle n'est nécessaire.
2. **Couvercle** - protéger la plaque chauffante.
3. **Voyant de chauffage de la plaque chauffante**
4. **Prise pour connecter le câble d'alimentation**
5. **Rouleau avec feuille** - la feuille n'est pas incluse avec l'appareil.
6. **Plaque chauffante.**
7. **Couteau** à feuille - garantit que la feuille est coupée en toute sécurité une fois le couvercle complètement fermé.
8. **Coupe-feuille** - garantit que la feuille est maintenue et coupée



en toute sécurité une fois le couvercle complètement fermé.

9. **Joint en silicone du récipient** - pressez le bord du récipient sur la feuille au point de scellage.
10. **Matrice** du conteneur - assure le support du plateau de produits (la vue du dessus de la matrice est adaptée à la forme du conteneur).
11. **Contrôleur de température** - vous permet d'ajuster la température en fonction du type de feuille et des récipients. Maintient la température de la plaque chauffante constante telle que définie.
12. **Interrupteur d'alimentation (bouton)** - vous permet d'allumer/éteindre l'appareil en appuyant sur la touche (l'état de mise sous tension est indiqué par le rétroéclairage de la touche).
13. **Fusible** -5x20 retardé 3,15 A

Préparation avant utilisation

- Retirez tous les emballages et emballages de protection.
- Assurez-vous que l'appareil n'est pas endommagé et qu'il contient tous les accessoires. En cas de livraison incomplète et de dommages. Veuillez contacter le fournisseur immédiatement. N'utilisez pas l'appareil.
- Nettoyez l'appareil avant utilisation (voir == > Nettoyage et entretien).
- Assurez-vous que l'appareil est complètement sec.
- Placez l'appareil sur une surface horizontale, stable et résistante à la chaleur, sans risque d'éclaboussures d'eau.
- Conservez l'emballage si vous avez l'intention de ranger votre appareil à l'avenir.

Mode d'emploi

Préliminaires

L'espacement de la douille (marquage rouge) doit être ajusté à la largeur du rouleau avec la feuille, en s'assurant que la feuille est correctement positionnée par rapport au récipient (Fig. 2, page 3).

Application de feuille

REMARQUE : Lors de l'application de la feuille, assurez-vous que le côté à souder est orienté vers le bas.

IMPORTANT :

- Ne placez pas la feuille de manière à ce qu'elle soit face à la plaque chauffante avec la couche destinée à l'étanchéité ! Il peut coller la feuille sur la plaque chauffante et contaminer sa surface !
- Utilisez uniquement des rouleaux dans lesquels l'enroulement du film est enroulé avec une couche soudable à l'intérieur du rouleau.

Fixation du rouleau d'aluminium (Fig. 3 page 3) :

- Sortir le support du rouleau de la fente 1.
- Placez le rouleau avec la feuille 2 sur le support de rouleau 1 à l'arrière de l'appareil.
- Faites glisser le support avec le rouleau dans la fente.
- Placez la feuille sur la surface du cadre 4.

Activation

- Pour allumer l'appareil, procédez comme suit :
- Assurez-vous que l'appareil est placé dans un endroit stable.
- Branchez le câble d'alimentation à la prise 4 de l'appareil, puis à la prise secteur ~ 230V, équipée d'un circuit efficace de l'installation de protection (broche mise à la terre).

- Allumez l'appareil en appuyant sur l'interrupteur d'alimentation 13.
- La mise sous tension de l'appareil est indiquée par le rétroéclairage de l'interrupteur.
- Réglez la température de la plaque chauffante à l'aide du régulateur de température d'étanchéité.

IMPORTANT :

- Avant utilisation, un préchauffage est nécessaire (6 à 10 minutes).
- Grâce à l'utilisation d'un régulateur de température programmable, la température de la plaque chauffante après chauffage sera automatiquement maintenue au niveau défini, ce qui garantira des conditions stables pour le processus d'étanchéité.
- L'appareil est équipé d'un système de découpe de feuille de sécurité intégré. La construction du scellant protège l'opérateur contre les brûlures ou les coupures.

Contrôle de la température

La température est régulée par un bouton avec une échelle de température imprimée. Réglage possible de la température dans la plage de 50 à 210 °C. Dès que la plaque chauffante atteint la température réglée, le voyant sur le côté du boîtier s'éteint.

Processus d'étanchéité

Assurez-vous de bien connaître les exigences de sécurité d'utilisation. Démarrer le processus de scellage, selon la description suivante :

1. Placez le récipient rempli dans le trou du cadre.
2. Tirez la feuille d'aluminium sur le récipient de sorte qu'elle soit complètement recouverte de la feuille d'aluminium.
3. Saisissez la poignée du couvercle et fermez le couvercle.
4. Attendez 1 à 3 secondes. Feuille soudée le long des bords du plateau.
5. Après avoir terminé le processus de scellage, ouvrez le couvercle et sortez le récipient fermé.

L'efficacité du processus d'étanchéité est de 8 à 10 cycles/mi-nute.

Nettoyage et entretien

ATTENTION ! Débranchez toujours l'appareil du secteur et refroidissez-le avant de le ranger, de le nettoyer et de l'entretenir. N'utilisez pas de jet d'eau ou de nettoyeur à vapeur pour le nettoyage et ne poussez pas l'appareil sous l'eau, car les pièces risquent d'être mouillées et une décharge électrique pourrait en résulter.

Nettoyage

- Une fois l'appareil refroidi, retirez les restes des produits emballés à l'aide d'une brosse douce.
- Si nécessaire, nettoyez la saleté avec une éponge douce légèrement humidifiée avec de l'eau et du détergent. N'utilisez pas de produits non destinés à ce type de revêtement antiadhésif (voir la fiche produit du nettoyant). Retirez toutes les impuretés de la table de cuisson avec une éponge douce lorsque la machine est froide.

Maintenance

- Vérifiez régulièrement le fonctionnement de l'appareil afin d'éviter tout problème susceptible de provoquer des acci-



dents graves.

- Dès que vous sentez que l'appareil ne fonctionne pas correctement ou qu'il y a un problème, arrêtez de l'utiliser, éteignez-le. Consultez les réponses aux questions fréquemment posées dans le chapitre « FAQ » et consultez les descriptions des solutions possibles dans le chapitre « Dépannage ». Si le problème persiste, contactez votre distributeur.

FAQ

a. Puis-je remplacer la matrice pour utiliser un type de récipient différent ?

Oui. Le remplacement de la matrice est facile. Retirez la matrice existante et insérez-en une nouvelle.

Attention ! Veillez à ne pas vous brûler à la surface de la plaque chauffante.

b. Puis-je utiliser la même matrice pour différentes formes de conteneurs ?

Oui, cependant, cela n'est possible que si le conteneur a un compartiment et que la longueur et la largeur des différents conteneurs sont exactement les mêmes. S'il y a des divisions dans cette zone, elles ne seront pas soudées.

c. Où puis-je commander une nouvelle matrice ?

Contactez votre distributeur

d. Puis-je commander des conteneurs de designs personnalisés ?

Oui, mais la quantité commandée doit être très importante. Le coût de fabrication d'une matrice et d'un cadre pour un conteneur atypique doit être économiquement justifié.

e. Est-il possible d'utiliser des conteneurs de plus grande capacité ?

Oui, veuillez contacter votre distributeur.

Dépannage

Si l'appareil ne fonctionne pas correctement, consultez le tableau ci-dessous pour connaître la solution. Si vous ne parvenez toujours pas à résoudre le problème, veuillez contacter le fournisseur/prestataire de services.

| Problèmes | Cause possible | Solution possible |
|---|---|---|
| L'appareil ne colle pas la feuille au bord du récipient ou le joint est trop faible | Le rouleau de feuille du couvercle n'est pas positionné correctement. | Retournez le rouleau. La feuille doit être face au conteneur. |
| | Le rouleau de feuille n'est pas adapté au matériau à partir duquel le conteneur est fabriqué. | Changez le rouleau ou le récipient de film d'étanchéité. |
| | Température trop basse | Augmenter la température |
| | Temps de soudage trop court | Laissez le couvercle fermé plus longtemps. |
| | La matrice est inversée (les bandes de silicone étant tournées vers le bas) | Inverser la matrice. |

| | | |
|---|---|---|
| L'appareil ne colle pas la feuille au bord du récipient ou le joint est trop faible | Absence de bandes de silicone sur la matrice | Comblent les espaces et insérer de nouvelles bandes de silicone |
| | Il y a un écart dans la ligne de pression de la bande de silicone. | Régler la position de la bandelette. |
| L'appareil ne démarre pas | Le cordon d'alimentation n'est pas branché à l'alimentation ou la machine n'est pas sous tension. | Connectez l'appareil à l'alimentation et allumez-le. |
| | Fusible grillé. | Contactez le service autorisé. |
| La feuille d'étanchéité n'est pas coupée. | Le couteau est manquant ou endommagé. | Contactez le service après-vente agréé pour le remplacement des couteaux. |

FR

Garantie

Tout défaut affectant le fonctionnement de l'appareil qui devient apparent dans l'année suivant l'achat sera réparé ou remplacé gratuitement à condition que l'appareil ait été utilisé et entretenu conformément aux instructions et qu'il n'ait pas été utilisé de manière abusive ou incorrecte de quelque manière que ce soit. Vos droits statutaires ne sont pas affectés. Si l'appareil est revendiqué sous garantie, indiquez où et quand il a été acheté et incluez une preuve d'achat (par ex., reçu).

Conformément à notre politique de développement continu des produits, nous nous réservons le droit de modifier les spécifications du produit, de l'emballage et de la documentation sans préavis.

Mise au rebut et environnement

 Lors de la mise hors service de l'appareil, le produit ne doit pas être mis au rebut avec d'autres déchets ménagers. Au lieu de cela, il est de votre responsabilité de jeter vos déchets en les remettant à un point de collecte désigné. Le non-respect de cette règle peut être sanctionné conformément aux réglementations applicables en matière d'élimination des déchets. La collecte et le recyclage séparés de vos déchets au moment de leur élimination contribueront à préserver les ressources naturelles et à garantir qu'ils sont recyclés d'une manière qui protège la santé humaine et l'environnement.

Pour plus d'informations sur l'endroit où vous pouvez déposer vos déchets pour recyclage, veuillez contacter votre entreprise locale de collecte des déchets. Les fabricants et les importateurs ne sont pas responsables du recyclage, du traitement et de l'élimination écologique, que ce soit directement ou par le biais d'un système public.



Gentile cliente,



Grazie per aver acquistato questo elettrodomestico Hendi. Prima di installare e utilizzare questo apparecchio per la prima volta, leggere attentamente il presente manuale d'uso, prestando particolare attenzione alle norme di sicurezza descritte di seguito.

Istruzioni di sicurezza

- Questo apparecchio è destinato esclusivamente all'uso commerciale e professionale.
- Utilizzare l'apparecchiatura solo per lo scopo previsto per cui è stata progettata, come descritto nel presente manuale.
- Il produttore non è responsabile per eventuali danni causati da un funzionamento errato e da un uso improprio.
- Tenere l'apparecchiatura e la spina elettrica/le connessioni lontane dall'acqua e da altri liquidi. Nel caso in cui l'apparecchiatura cada in acqua, rimuovere immediatamente i collegamenti dalla rete elettrica. Non utilizzare l'apparecchiatura finché non è stata controllata da un tecnico certificato. La mancata osservanza di queste istruzioni causerà rischi potenzialmente letali.
- Non tentare mai di aprire autonomamente l'alloggiamento dell'apparecchiatura.
- Non inserire oggetti nell'alloggiamento dell'apparecchiatura.
- Non toccare la spina/i collegamenti elettrici con le mani bagnate o umide.
-  **PERICOLO! RISCHIO DI SCOSSE ELETTRICHE!** Non tentare di riparare l'apparecchiatura da soli. Non immergere le parti elettriche dell'apparecchiatura in acqua o altri liquidi. Non tenere mai l'apparecchiatura sotto l'acqua corrente.
- **Non utilizzare mai un apparecchio danneggiato!** Quando è danneggiato, scollegare l'apparecchiatura dalla presa e contattare il rivenditore.
- Controllare regolarmente che i collegamenti elettrici e il cavo non presentino danni. Se danneggiato, deve essere sostituito da un addetto all'assistenza o da personale ugualmente qualificato per evitare pericoli o lesioni.
- Assicurarsi che il cavo non entri in contatto con oggetti affilati o caldi e tenerlo lontano da fiamme libere. Non tirare mai il cavo di alimentazione per scollegarlo dalla presa, tirare sempre la spina.
- **AVVERTENZA!** Quando si posiziona l'apparecchiatura, assicurarsi che il cavo di alimentazione non sia intrappolato o danneggiato.
- **ATTENZIONE!** Se necessario, instradare saldamente il cavo di alimentazione al fine di evitare trazione involontaria, contatto con la superficie di riscaldamento o pericolo di inciampo.
- Non lasciare mai l'apparecchiatura incustodita durante l'uso.
- **AVVERTENZA!** Finché la spina è nella presa, l'apparecchiatura è collegata alla fonte di alimentazione.
- Spegnerne l'apparecchiatura prima di scollegarla dalla rete elettrica.
- Collegare la spina a una presa elettrica facilmente accessibile in modo che in caso di emergenza l'apparecchiatura possa essere scollegata immediatamente.
- Non trasportare mai l'apparecchiatura per cavo.
- Non utilizzare dispositivi aggiuntivi non forniti insieme all'apparecchiatura.

- Collegare l'apparecchiatura solo a una presa elettrica con la tensione e la frequenza indicate sull'etichetta dell'apparecchiatura.
- Non utilizzare mai accessori diversi da quelli raccomandati dal produttore. La mancata osservanza di questa indicazione potrebbe rappresentare un rischio per la sicurezza dell'utente e danneggiare l'apparecchiatura. Utilizzare solo parti e accessori originali.
- Questo apparecchio non deve essere utilizzato da persone con ridotte capacità fisiche, sensoriali o mentali o da persone che non hanno esperienza e conoscenza.
- Questo apparecchio non deve mai essere utilizzato dai bambini.
- Tenere l'apparecchiatura e i suoi collegamenti elettrici fuori dalla portata dei bambini.
- **AVVERTENZA!** Spegnerne SEMPRE l'apparecchiatura prima di pulirla, sottoporla a manutenzione o riportarla.
- Questo apparecchio deve essere utilizzato da personale qualificato in cucina del ristorante, mense o personale del bar, ecc.
- Non posizionare l'apparecchiatura su un oggetto riscaldante (benzina, elettrica, cucina a carbone, ecc.).
- Non coprire l'apparecchiatura in funzione e tenerla lontana da superfici calde e fiamme libere. Utilizzare sempre l'apparecchiatura su una superficie orizzontale, stabile, pulita, resistente al calore e asciutta.
- Lasciare una distanza di almeno 20 cm intorno all'apparecchiatura per la ventilazione durante l'uso.
- Eventuali riparazioni devono essere eseguite solo da personale addestrato o consigliato dal produttore.

Istruzioni di sicurezza speciali

- Questo apparecchio è destinato all'imballaggio ermetico di prodotti alimentari destinati al consumo diretto, su vassoi in polipropilene (PP) o realizzati con materiali ecologici.
- Utilizzare l'apparecchiatura solo come descritto nel presente manuale.
-  **PERICOLO DI USTIONI! NON TOCCARE MAI LA PIASTRA DI TENUTA!** È molto caldo anche dopo l'uso. Esiste il pericolo di ustioni. Attendere che l'apparecchiatura si sia raffreddata. Inoltre, non toccare l'apparecchiatura durante l'uso.
- L'apparecchiatura deve essere pulita e i residui di cibo devono essere rimossi regolarmente. Se l'apparecchiatura non viene mantenuta pulita, ciò causerà un effetto dannoso sulla durata dell'apparecchiatura e può causare una condizione pericolosa durante l'uso.
- Non posizionare l'apparecchiatura su oggetti riscaldanti (benzina, elettrica, cucina a carbone, ecc.) Tenere l'apparecchiatura lontano da superfici calde e fiamme libere. Utilizzare sempre l'apparecchiatura su una superficie piana, stabile, pulita, resistente al calore e asciutta.
- Non utilizzare l'apparecchiatura per imballare articoli infiammabili.
-  **PERICOLO DI SCHIACCIARE LE MANI!** Non mettere le mani sotto il coperchio dell'apparecchiatura durante l'uso/la chiusura.
- Non installare l'apparecchiatura in luoghi polverosi.
- Questo apparecchio è destinato all'uso in strutture commerciali e soddisfa i requisiti della classe A per le emissioni di interferenze elettromagnetiche in conformità con EN 61000-6-3:2001. Un prodotto di classe utilizzato in un ambiente



residenziale può causare interferenze elettromagnetiche. In questo caso, l'utente deve fornire una protezione aggiuntiva contro le interferenze.

Uso previsto

- Questo apparecchio è destinato all'uso professionale.
- Questo apparecchio è destinato all'imballaggio ermetico di prodotti alimentari destinati al consumo diretto, venduti sciolti per peso, ecc., su vassoi in polipropilene (PP) o realizzati con materiali ecologici. Qualsiasi altro utilizzo può causare danni all'apparecchiatura o lesioni personali.
- Il funzionamento dell'apparecchiatura per qualsiasi altro scopo deve essere considerato un uso improprio del dispositivo. L'utente sarà l'unico responsabile per l'uso improprio del dispositivo.

Installazione di messa a terra

Questa apparecchiatura è classificata come classe di **protezione I** e deve essere collegata a una messa a terra di protezione. La messa a terra riduce il rischio di scosse elettriche fornendo un filo di fuga per la corrente elettrica.

Questo apparecchio è dotato di un cavo di alimentazione con spina di messa a terra o di collegamenti elettrici con filo di messa a terra. I collegamenti devono essere installati e messi a terra correttamente.

Parti principali del prodotto

(Fig. 1 a pagina 3)

1. **Maniglia di copertura, sistema** di pressione: consente di aprire e chiudere l'apparecchiatura in modo pratico e la pressione corretta per saldare il vassoio. Il sistema applicato non richiede la forza d'uso più di quanto sia necessario.
2. **Coperchio** - proteggere la piastra riscaldante.
3. **Spia di riscaldamento della piastra riscaldante**
4. **Presca per collegare il cavo di alimentazione**
5. **Rotolare con una lamina:** la lamina non è inclusa nell'apparecchiatura.
6. **Piastra riscaldante.**
7. **Coltello** per tagliar la lamina - assicura che la lamina sia tagliata in modo sicuro dopo che il coperchio è completamente chiuso.
8. **Guarnizione in silicone del contenitore** - preme il bordo del contenitore verso la lamina nel punto di sigillatura.
9. **Matrice** del contenitore - garantisce il supporto del vassoio del prodotto (la vista dall'alto della matrice è adattata alla forma del contenitore).
10. **Controllore** della temperatura: consente di regolare la temperatura in base al tipo di lamina e ai contenitori. Mantiene costante la temperatura della piastra riscaldante come impostata.
11. **Interruttore di accensione (pulsante)** - consente di accendere/spengere l'apparecchiatura premendo il pulsante (lo stato di accensione è indicato dalla retroilluminazione del pulsante).
12. **Fusibile** - 5x20 ritardato 3,15 A

Preparazione prima dell'uso

- Rimuovere tutte le confezioni protettive e l'involucro.
- Verificare che l'apparecchiatura non sia danneggiata e che sia dotata di tutti gli accessori. In caso di consegna incompleta e danni. Contattare immediatamente il fornitore. Non utilizzare l'apparecchiatura.

- Pulire l'apparecchiatura prima dell'uso (vedere == > Pulizia e manutenzione).
- Assicurarsi che l'apparecchiatura sia completamente asciutta.
- Posizionare l'apparecchiatura su una superficie orizzontale, stabile e resistente al calore, sicura contro gli schizzi d'acqua.
- Conservare la confezione se si intende conservare l'apparecchiatura in futuro.

Istruzioni operative

Preliminari

La spaziatura della boccola (marcatura rossa) deve essere regolata in base alla larghezza del rotolo con carta stagnola, assicurando la posizione corretta della carta stagnola rispetto al contenitore (Fig. 2 a pagina 3).

Applicazione lamina

NOTA: Quando si applica la lamina, assicurarsi che il lato da saldare sia rivolto verso il basso.

IMPORTANTE:

- Non mettere la lamina in modo che sia rivolta verso la piastra riscaldante con lo strato destinato alla sigillatura! Può attaccare la lamina alla piastra riscaldante e contaminarne la superficie!
- Utilizzare solo rotoli in cui l'avvolgimento della pellicola sia avvolto con uno strato saldabile all'interno del rotolo.

Fissaggio del rotolo di lamina (Fig.3 a pagina 3):

- Estrarre il supporto del rullo dalla fessura 1.
- Posizionare il rotolo con la pellicola 2 sul supporto 1 sul retro dell'apparecchiatura.
- Far scorrere il supporto con il rullo nella fessura.
- Posizionare la lamina sulla superficie del telaio 4.

Accensione

- Per accendere l'apparecchiatura, attenersi alla seguente procedura:
- Assicurarsi che l'apparecchiatura sia collocata in un luogo stabile.
- Collegare il cavo di alimentazione alla presa 4 dell'apparecchiatura, quindi alla presa di rete - 230V, dotata di un circuito efficiente dell'installazione di protezione (perno collegato a terra).
- Accendere l'apparecchiatura premendo l'interruttore di alimentazione 12.
- L'accensione dell'apparecchiatura è indicata dalla retroilluminazione dell'interruttore.
- Impostare la temperatura della piastra di riscaldamento con il termoregolatore di temperatura di tenuta.

IMPORTANTE:

- Prima dell'uso, è necessario preriscaldare (da 6 a 10 minuti).
- Grazie all'uso di un regolatore di temperatura programmabile, la temperatura della piastra di riscaldamento dopo il riscaldamento sarà mantenuta automaticamente al livello impostato, garantendo condizioni stabili per il processo di sigillatura.
- L'apparecchiatura è dotata di un sistema di taglio lamina di sicurezza integrato. La costruzione del sigillatore protegge l'operatore da ustioni o tagli.

Controllo della temperatura

La temperatura è regolata da una manopola con una scala di



temperatura impressa. Possibile impostazione della temperatura nell'intervallo da 50 a 210 °C. Non appena la piastra di riscaldamento si riscalda alla temperatura impostata, la spia sul lato dell'alloggiamento si spegne.

Processo di sigillatura

Assicurarsi di conoscere i requisiti di sicurezza d'uso. Avviare il processo di sigillatura, secondo la seguente descrizione:

1. Posizionare il contenitore riempito nel foro del telaio.
2. Tirare la lamina sul contenitore in modo che sia completamente coperta dalla lamina.
3. Afferrare la maniglia del coperchio e chiuderlo.
4. Attendere 1-3 secondi. Lamina saldata lungo i bordi del vaso.
5. Al termine del processo di sigillatura, aprire il coperchio ed estrarre il contenitore chiuso.

L'efficienza del processo di sigillatura è di 8-10 cicli/minuto.

Pulizia e manutenzione

ATTENZIONE! Scollegare sempre l'apparecchiatura dalla rete elettrica e raffreddarla prima di riporla, pulirla e sottoporla a manutenzione.

Non utilizzare getti d'acqua o scovolino per la pulizia e non spingere l'apparecchiatura sotto l'acqua, in quanto le parti si bagnano e potrebbero verificarsi scosse elettriche.

Pulizia

- Dopo che l'apparecchiatura si è raffreddata, rimuovere i residui dei prodotti imballati con una spazzola morbida.
- Se necessario, lavare lo sporco con una spugna morbida, leggermente inumidita con acqua e detergente. Non utilizzare prodotti non destinati a questo tipo di rivestimento antiaderente (vedere la scheda del prodotto del detergente). Rimuovere eventuali impurità dal piano cottura con una spugna morbida quando la macchina è fredda.

Manutenzione

- Controllare regolarmente il funzionamento dell'apparecchiatura per evitare problemi che possono causare gravi incidenti.
- Non appena si ritiene che l'apparecchiatura non funzioni correttamente o che vi sia un problema, smettere di utilizzarla e spegnerla. Controlla le risposte alle domande frequenti nel capitolo "Domanda frequenti" e consulta le descrizioni delle possibili soluzioni nel capitolo "Risoluzione dei problemi". Se il problema persiste, contattare il distributore.

FAQ

a. Posso sostituire la matrice per utilizzare un tipo diverso di contenitore?

Sì. La sostituzione della matrice è facile. Rimuovere la matrice esistente e inserirne una nuova.

Attenzione! Fare attenzione a non bruciarsi sulla superficie della piastra riscaldante calda.

b. Posso utilizzare la stessa matrice per diverse forme di contenitori?

Sì, tuttavia, ciò è possibile solo se il contenitore ha uno scomparto e la lunghezza e la larghezza dei diversi contenitori sono esattamente le stesse. Se ci sono divisioni in quest'area, non saranno saldate.

c. Dove posso ordinare una nuova matrice?

Contattare il distributore

d. Posso ordinare contenitori personalizzati?

Sì, ma la quantità ordinata deve essere molto grande. Il costo di realizzazione di una matrice e di un telaio per un contenitore atipico deve essere giustificato economicamente.

e. È possibile utilizzare contenitori di capacità maggiore?

Sì, contattare il distributore.

Risoluzione dei problemi

Se l'apparecchiatura non funziona correttamente, controllare la soluzione nella tabella seguente. Se il problema persiste, contattare il fornitore/fornitore di servizi.

| Problemi | Possibile causa | Possibile soluzione |
|--|--|--|
| L'apparecchiatura non sigilla la lamina sul bordo del contenitore o la guarnizione è troppo debole | Il rullo di alluminio del coperchio non è posizionato correttamente. | Capovolgere il rullo. La lamina deve essere rivolta verso contenitore. |
| | Il rotolo di lamina non è abbinato al materiale da cui è realizzato il contenitore. | Sostituire il rullo o il contenitore della pellicola sigillante. |
| | Temperatura troppo bassa | Aumentare la temperatura |
| | Tempo di saldatura troppo breve | Lasciare il coperchio chiuso più a lungo. |
| | La matrice è invertita (con strisce in silicone rivolte verso il basso) | Capovolgere la matrice. |
| L'apparecchiatura non si avvia | L'aperta di alimentazione non è collegata all'alimentatore o la macchina non è accesa. | Collegare il dispositivo all'alimentatore e accenderlo. |
| | Fusibile bruciato. | Contattare il servizio di assistenza autorizzato. |
| La lamina sigillante non è tagliata. | Il coltello è mancante o danneggiato. | Contattare l'assistenza autorizzata per la sostituzione del coltello. |

Garanzia

Qualsiasi difetto che comprometta la funzionalità dell'apparecchiatura che diventi evidente entro un anno dall'acquisto sarà riparato mediante riparazione o sostituzione gratuita, a condizione che l'apparecchiatura sia stata utilizzata e sottoposta a manutenzione in conformità alle istruzioni e non sia stata in alcun modo abusata o utilizzata in modo improprio. I Suoi diritti legali non sono compromessi. Se l'apparecchiatura è richiesta in garanzia, indicare dove e quando è stata acquistata e includere la prova di acquisto (ad es. ricevuta).

În linia cu la noastră politică de dezvoltare continuă del produsu, ci rezervăm il diritu de modifiare le specifiche del produsu, dell'îmballaggiu e della documentazione senza preavviso.

Smaltimento e ambiente



Durante lu smantellamentu dell'apparecchiatura, il produsu nu deve essere smaltitu cu altri rifiutu domestici. Al contrariu, è responsabilità dell'utente smaltire le apparecchiature di scarto consegnandole a un puntu di raccolta designatu. La mancata osservanza di questa regola può essere penalizzata in conformità cu le normative applicabili sullo smaltimento dei rifiuti. La raccolta e il riciclaggio separati delle apparecchiature di scarto al momento dello smaltimento contribuirono a preservare le risorse naturali e a garantire che vengano riciclate in modo da proteggere la salute umana e l'ambiente.

Per ulteriori informazioni su dove è possibile depositare i rifiuti per il riciclaggio, contattare la società locale di raccolta rifiuti. I produttori e gli importatori non si assumono alcuna responsabilità per il riciclaggio, il trattamento e lo smaltimento ecologici, né direttamente né tramite un sistema pubblico.

ROMÂNĂ

Stimate client,

Vă mulțumim pentru achiziționarea acestui aparat electrocasnic **Hendi**. Citiți cu atenție acest manual de utilizare, acordând o atenție deosebită reglementărilor de siguranță evidențiate mai jos, înainte de a instala și utiliza acest aparat pentru prima dată.

Instrucțiuni de siguranță

- Acest aparat este destinat exclusiv utilizării comerciale și profesionale.
- Utilizați aparatul numai în scopul pentru care a fost conceput conform descrierii din acest manual.
- Producătorul nu este răspunzător pentru nicio daună cauzată de utilizarea incorectă sau de utilizarea necorespunzătoare.
- Țineți aparatul și ștecherul/conexiunile la distanță de apă și alte lichide. În cazul în care aparatul cade în apă, scoateți imediat conexiunile din priză. Nu utilizați aparatul înainte de a fi verificat de un tehnician autorizat. Nerespectarea acestor instrucțiuni va cauza riscuri care pot pune viața în pericol.
- Nu încercați niciodată să deschideți singur carcasa aparatului.
- Nu introduceți obiecte în carcasa aparatului.
- Nu atingeți conexiunile ștecherului/electrice cu mâinile ude sau umede.
-  **PERICOL! RISC DE ELECTROCUTARE!** Nu încercați să reparați singur aparatul. Nu scufundați componentele electrice ale aparatului în apă sau în alte lichide. Nu țineți niciodată aparatul sub jet de apă.
- **Nu utilizați niciodată un aparat deteriorat!** Când este deteriorat, deconectați aparatul de la priză și contactați distribuitorul.
- Verificați regulat conexiunile electrice și cablul pentru a depista eventualele deteriorări. Dacă este deteriorat, trebuie înlocuit de un agent de service sau de o persoană cu o calificare similară pentru a evita pericolul sau vătămarea.
- Asigurați-vă că cablul nu intră în contact cu obiecte ascuțite sau fierbinți și nu-l lăsați să se aprindă. Nu trageți niciodată

de cablul de alimentare pentru a-l scoate din priză, ci întotdeauna trageți de ștecher.

- **AVERTISMENT!** Când poziționați aparatul, asigurați-vă că cablul de alimentare nu este prins sau deteriorat.
- **ATENȚIE!** Deplasați în siguranță cablul de alimentare, dacă este necesar, pentru a preveni tragerea accidentală, contactul cu suprafața de încălzire sau un pericol de împiedicare.
- Nu lăsați niciodată aparatul nesupravegheat în timpul utilizării.
- **AVERTISMENT!** Atât timp cât ștecherul se află în priză, aparatul este conectat la sursa de alimentare.
- Opriți aparatul înainte de a-l deconecta de la rețea.
- Conectați ștecherul la o priză electrică ușor accesibilă, astfel încât, în caz de urgență, aparatul să poată fi scos din priză imediat.
- Nu transportați niciodată aparatul de cablu.
- Nu utilizați niciun alt dispozitiv suplimentar care nu este furnizat împreună cu aparatul.
- Conectați aparatul doar la o priză electrică cu tensiunea și frecvența menționate pe eticheta aparatului.
- Nu utilizați niciodată alte accesorii decât cele recomandate de producător. În caz contrar, există riscul ca utilizatorul să prezinte un risc de siguranță și să deterioreze aparatul. Utilizați numai piese și accesorii originale.
- Acest aparat nu trebuie utilizat de persoane cu capacități fizice, senzoriale sau mentale reduse sau de persoane fără experiență și cunoștințe.
- În nici un caz acest aparat nu trebuie utilizat de copii.
- Nu lăsați aparatul și conexiunile sale electrice la îndemâna copiilor.
- **AVERTISMENT!** Opriți ÎNTOTDEAUNA aparatul înainte de curățare, întreținere sau depozitare.
- Acest aparat trebuie utilizat de personal instruit în bucătăria restaurantului, cantinelor sau personalului de la bar etc.
- Nu puneți aparatul pe un obiect de încălzire (benzină, electrică, cu carbon etc.).
- Nu acoperiți aparatul în funcțiune și țineți-l la distanță de suprafețe fierbinți și flăcări deschise. Utilizați întotdeauna aparatul pe o suprafață orizontală, stabilă, curată, rezistentă la căldură și uscată.
- Lăsați un spațiu de cel puțin 20 cm în jurul aparatului pentru a asigura ventilația în timpul utilizării.
- Orice reparații vor fi efectuate numai de către persoane instruite sau recomandate de către producător.

Instrucțiuni speciale privind siguranța

- Acest aparat este destinat ambalării etanșe a produselor alimentare destinate consumului direct, tăvilor din polipropilenă (PP) sau fabricate din materiale ecologice.
- Utilizați aparatul numai conform descrierii din acest manual.
-  **PERICOL DE ARSURI! NU ATINGEȚI NICIODATĂ GARNITURA DE ETANȘARE A PLĂCII!** Este foarte fierbinte chiar și după utilizare. Există pericol de arsuri. Așteptați până când aparatul s-a răcit. De asemenea, nu atingeți aparatul în timpul utilizării.
- Aparatul trebuie curățat și reziduurile alimentare trebuie îndepărtate în mod regulat. Dacă aparatul nu este menținut curat, acest lucru va avea un efect negativ asupra duratei de viață a aparatului și poate duce la o stare periculoasă în timpul utilizării.
- Nu așezați aparatul pe un obiect de încălzire (benzină, electri-



că, aragaz cu cărbune etc.) Țineți aparatul la distanță de orice suprafețe fierbinți și flăcări deschise. Utilizați întotdeauna aparatul pe o suprafață plană, stabilă, curată, rezistentă la căldură și uscată.

- Nu utilizați aparatul pentru a ambala articole inflamabile.
- **PERICOL DE ZDROBIRE A MĂINILOR!** Nu puneți mâinile sub capacul aparatului în timpul utilizării/închiderii.
- Nu instalați aparatul în locuri cu praf.
- Acest aparat este destinat utilizării în spații comerciale și îndeplinește cerințele clasei A pentru emisiile de interferență electromagnetică în conformitate cu EN 61000-6-3:2001. Un produs de clasă utilizat într-un mediu rezidențial poate cauza interferențe electromagnetice. În acest caz, utilizatorul trebuie să ofere protecție suplimentară împotriva interferențelor.

Domeniu de utilizare

- Acest aparat este destinat utilizării profesionale.
- Acest aparat este destinat ambalării etanșe a produselor alimentare destinate consumului direct, vânzării în vrac etc., pe tăvi din polipropilenă (PP) sau confecționării din materiale ecologice. Orice altă utilizare poate duce la deteriorarea aparatului sau la vătămarea corporală.
- Utilizarea aparatului în orice alt scop va fi considerată o utilizare incorectă a dispozitivului. Utilizatorul va fi singurul responsabil pentru utilizarea necorespunzătoare a dispozitivului.

Instalarea împământării

Acest aparat este clasificat ca fiind din clasa de **protecție I** și trebuie conectat la o împământare de protecție. Împământarea reduce riscul de electrocutare prin asigurarea unui fir de evacuare pentru curentul electric.

Acest aparat este dotat cu un cablu de alimentare cu ștecăr cu împământare sau conexiuni electrice cu cablu de împământare. Conexiunile trebuie instalate și împământate corespunzător.

Principalele componente ale produsului

(Fig. 1 de la pagina 3)

1. **Mănerul capacului, sistemul de presiune** - asigură deschiderea și închiderea comodă a aparatului și presiunea corectă pentru sudarea tăvii. Sistemul aplicat nu necesită o rezistență la utilizare mai mare decât este necesar.
2. **Capac** - protejează placa de încălzire.
3. **Lumina indicatoare pentru încălzirea plăcii de încălzire**
4. **Priză pentru conectarea cablului de alimentare**
5. **Rolă cu folie** - folia nu este inclusă cu aparatul.
6. **Placă de încălzire.**
7. **Cuțit** pentru tăierea lamei - asigură o tăiere sigură a foliei după închiderea completă a capacului.
8. **Tăietor** - asigură faptul că folia este ținută și tăiată în siguranță după închiderea completă a capacului.
9. **Garnitura din silicon a recipientului** - presează marginea recipientului pe folie, la punctul de etanșare.
10. **Matricea recipientului** - asigură suportul tăvii pentru produs (vederea de sus a matricei este adaptată la forma containerului).
11. **Controler de temperatură** - vă permite să reglați temperatura în funcție de tipul de folie și recipiente. Menține constantă temperatura plăcii de încălzire, așa cum este setată.
12. **Comutator alimentare (buton)** - vă permite să porniți/opriți aparatul prin apăsarea butonului (starea de pornire este in-

dicată de lumina de fundal a butonului).

13. **Șurub** - 5x20 întârziat 3,15 A

Pregătirea înainte de utilizare

- Îndepărtați toate ambalajele și ambalajele de protecție.
- Verificați pentru a vă asigura că aparatul este nedeteriorat și cu toate accesoriile. În caz de livrare incompletă și daune. Contactați imediat furnizorul. Nu utilizați aparatul.
- Curățați aparatul înainte de utilizare (consultați ==> Curățare și întreținere).
- Asigurați-vă că aparatul este complet uscat.
- Puneți aparatul pe o suprafață orizontală, stabilă și rezistentă la căldură, care este sigură împotriva stropirii cu apă.
- Păstrați ambalajul dacă intenționați să depozitați aparatul pe viitor.

Instrucțiuni de utilizare

Preliminare

Distanțarea bușei (marcajul roșu) trebuie ajustată la lățimea rolei cu folie, asigurând poziția corectă a foliei în raport cu recipientul (Fig. 2 de la pagina 3).

Aplicare folie

NOTĂ: La aplicarea foliei, asigurați-vă că partea care urmează a fi sudată este orientată în jos.

IMPORTANT:

- Nu puneți folia astfel încât să fie orientată spre placa de încălzire cu stratul destinat sigilării! Poate lipi folia de placa de încălzire și îi poate contamina suprafața!
- Utilizați numai role în care înfășurarea peliculei este înfășurată cu un strat sudabil în interiorul rolei.

Atașarea rolei de folie (Fig.3 onp pagina 3):

- Scoateți suportul rolei din fanta 1.
- Puneți rola cu folia 2 pe suportul pentru rolă 1 în spatele aparatului.
- Glisați suportul cu rola înapoi în fantă.
- Puneți folia pe suprafața cadrului 4.

Pornirea

- Pentru a porni aparatul, urmați pașii de mai jos:
- Asigurați-vă că aparatul este amplasat într-un loc stabil.
- Conectați cablul de alimentare la priză 4 de pe aparat, apoi la priză de ~ 230V, echipată cu un circuit eficient al instalației de protecție (cui de împământare).
- Porniți aparatul prin apăsarea comutatorului de alimentare 12.
- Pornirea aparatului este indicată de lumina de fundal a comutatorului.
- Setati temperatura plăcii de încălzire cu ajutorul controlerului de temperatură pentru etanșare.

IMPORTANT:

- Înainte de utilizare, este necesară preîncălzirea. (între 6 și 10 minute).
- Datorită utilizării unui regulator programabil de temperatură, temperatura plăcii de încălzire după încălzire va fi menținută automat la nivelul setat, ceea ce va asigura condiții stabile pentru procesul de sigilare.
- Aparatul este echipat cu un sistem încorporat de tăiere a foliei de siguranță. Construcția dispozitivului de sigilare protejează operatorul de arsuri sau tăieturi.



Controlul temperaturii

Temperatura este reglată de un buton cu o scală de temperatură imprimată. Posibilă setare a temperaturii în intervalul de la 50 la 210°C. Imediat ce placa de încălzire se încălzește la temperatura setată, lumina de pe partea laterală a carcasei se va stinge.

Procesul de etanșare

Asigurați-vă că sunteți familiarizat cu cerințele de siguranță ale utilizării. Începeți procesul de etanșare, conform următoarei descrieri:

1. Puneți recipientul umplut în orificiul cadrului.
2. Trageți folia peste recipient, astfel încât să fie acoperită complet cu folie.
3. Apucați mânerul capacului și închideți capacul.
4. Așteptați 1-3 secunde. Folie sudată de-a lungul marginilor tăvii.
5. După finalizarea procesului de etanșare - deschideți capacul și scoateți recipientul închis.

Eficiența procesului de etanșare este de 8-10 cicluri/minut.

Curățare și întreținere

ATENȚIE! Deconectați întotdeauna aparatul de la rețeaua electrică și răciți-l înainte de depozitare, curățare și întreținere. Nu folosiți jet de apă sau aparat de curățat cu aburi pentru curățare și nu împingeți aparatul sub apă, deoarece piesele se vor uda și se pot produce șocuri electrice.

Curățare

- După ce aparatul s-a răcit, îndepărtați resturile produselor ambalate cu o perie moale.
- Dacă este necesar, spălați murdăria cu un burete moale, ușor umezit cu apă și detergent. Nu utilizați produse care nu sunt destinate acestui tip de acoperire antiaderentă (consultați fișa produsului de curățare). Îndepărtați impuritățile de pe plită cu un burete moale atunci când mașina este rece.

Întreținere

- Verificați regulat funcționarea aparatului pentru a preveni problemele care pot cauza accidente grave.
- De îndată ce simțiți că aparatul nu funcționează corect sau apare o problemă, opriți-l. Verificați răspunsurile la întrebările frecvente din Capitolul „FAQ” și consultați descrierile soluțiilor posibile din Capitolul „Depanare”. Dacă problema persistă, contactați distribuitorul.

ÎNTREBĂRI FRECVENTE

a. Pot înlocui matricea pentru a utiliza un tip diferit de recipient?

Da. Înlocuirea matricei este simplă. Îndepărtați matricea existentă și introduceți una nouă.

Atenție! Aveți grijă să nu vă ardeți pe suprafața plăcii de încălzire fierbinți.

b. Pot folosi aceeași matrice pentru diferite forme de containere?

Da, totuși, acest lucru este posibil numai dacă recipientul are un singur compartiment și lungimea și lățimea diferitelor recipiente sunt exact aceleași. Dacă există diviziuni în această zonă, acestea nu vor fi sudate.

c. Unde pot comanda matrice nouă?

Contactați distribuitorul

d. Pot comanda containere cu design personalizat?

Da, dar cantitatea comandată trebuie să fie foarte mare. Costul realizării unei matrice și a unui cadru pentru un container atipic trebuie justificat din punct de vedere economic.

e. Pot fi utilizate recipiente cu capacitate mai mare?

Da, contactați distribuitorul.

Depanare

Dacă aparatul nu funcționează corespunzător, verificați tabelul de mai jos pentru soluție. Dacă în continuare nu puteți rezolva problema, vă rugăm să contactați furnizorul/furnizorul de servicii.

| Probleme | Cauză posibilă | Soluție posibilă |
|---|--|---|
| Aparatul nu sigilează folia pe marginea recipientului sau sigiliul este prea slab | Rola de folie a capacului nu este poziționată corect. | Răsturnați rola. Folia trebuie să fie îndreptată către recipient. |
| | Rola de folie nu se potrivește cu materialul din care este confecționat containerul. | Schimbați rola peliculei de sigilare sau recipientul. |
| | Temperatură prea scăzută | Măriți temperatura |
| | Timp de sudură prea scurt | Lăsați capacul închis mai mult timp. |
| | Matricea este inversată (cu benzile de silikon orientate în jos) | Inversați matricea. |
| | Lipsa benzilor de silikon pe matrice | Umpleți golurile și introduceți noi benzi de silikon |
| Aparatul nu pornește | Există un spațiu în linia de presiune a benzii de silikon. | Reglați poziția benzii. |
| | Cablul de alimentare nu este conectat la sursa de alimentare sau mașina nu este pornită. | Conectați dispozitivul la sursa de alimentare și porniți-l. |
| | Siguranță arsă. | Contactați serviciul autorizat. |
| Folia de sigilare nu este tăiată. | Cuțitul lipsește sau este deteriorat. | Contactați serviciul autorizat pentru înlocuirea cuțitului. |

Garanție

Orice defect care afectează funcționalitatea aparatului care devine evident în termen de un an de la achiziție va fi reparat prin reparații gratuite sau înlocuire, cu condiția ca aparatul să fi fost utilizat și întreținut în conformitate cu instrucțiunile și să nu fi fost abuzat sau utilizat necorespunzător în niciun fel. Drepturile dvs. legale nu sunt afectate. Dacă aparatul este revendicat în garanție, specificați unde și când a fost achiziționat și includeți doada achiziționării (de ex. chitanță).

În conformitate cu politica noastră de dezvoltare continuă a produselor, ne rezervăm dreptul de a modifica fără preaviz pro-



δυσul, ambalajul și specificațiile documentației.

Aruncați și protejați mediul înconjurător



La scoaterea din uz a aparatului, produsul nu trebuie eliminat împreună cu alte deșeurile menajere. În schimb, este responsabilitatea dvs. să eliminați deșeurile de echipamente prin predarea acestora la un punct de colectare desemnat. Nerespectarea acestei reguli poate fi penalizată în conformitate cu reglementările aplicabile privind eliminarea deșeurilor. Colectarea și reciclarea separată a deșeurilor dvs. de echipamente la momentul eliminării vă ajută la conservarea resurselor naturale și vă asigură reciclarea acestora într-o manieră care protejează sănătatea umană și mediul înconjurător.

Pentru mai multe informații despre locul în care vă puteți lăsa deșeurile pentru reciclare, vă rugăm să contactați compania locală de colectare a deșeurilor. Producătorii și importatorii nu își asumă responsabilitatea pentru reciclarea, tratarea și eliminarea ecologică, fie direct, fie printr-un sistem public.

ΕΛΛΗΝΙΚΑ

Αγαπητέ πελάτη,

Σας ευχαριστούμε που αγοράσατε αυτή τη συσκευή HENDI. Διαβάστε προσεκτικά αυτό το εγχειρίδιο χρήστη, δίνοντας ιδιαίτερη προσοχή στους κανονισμούς ασφαλείας που περιγράφονται παρακάτω, πριν από την πρώτη εγκατάσταση και χρήση αυτής της συσκευής.

Οδηγίες ασφαλείας

- Αυτή η συσκευή προορίζεται μόνο για εμπορική και επαγγελματική χρήση.
- Χρησιμοποιείτε τη συσκευή μόνο για τον σκοπό για τον οποίο προορίζεται, όπως περιγράφεται στο παρόν εγχειρίδιο.
- Ο κατασκευαστής δεν φέρει ευθύνη για τυχόν ζημιές που προκαλούνται από λανθασμένη λειτουργία και ακατάλληλη χρήση.
- Διατηρείτε τη συσκευή και το φις/τις συνδέσεις μακριά από νερό και άλλα υγρά. Σε περίπτωση που η συσκευή πέσει στο νερό, αφαιρέστε αμέσως τις συνδέσεις από την πρίζα. Μην χρησιμοποιείτε τη συσκευή μέχρι να ελεγχθεί από πιστοποιημένο τεχνικό. Η μη τήρηση αυτών των οδηγιών θα προκαλέσει κινδύνους απειλητικούς για τη ζωή.
- Μην επιχειρήσετε ποτέ να ανοίξετε μόνοι σας το περίβλημα της συσκευής.
- Μην εισάγετε αντικείμενα στο περίβλημα της συσκευής.
- Μην αγγίζετε το βύσμα/ηλεκτρικές συνδέσεις με βρεγμένα ή υγρά χέρια.
- **⚠ ΚΙΝΔΥΝΟΣ! ΚΙΝΔΥΝΟΣ ΗΛΕΚΤΡΟΠΛΗΞΙΑΣ!** Μην επιχειρήσετε να επισκευάσετε τη συσκευή μόνοι σας. Μην βυθίζετε τα ηλεκτρικά μέρη της συσκευής σε νερό ή άλλα υγρά. Μην κρατάτε ποτέ τη συσκευή κάτω από τρεχούμενο νερό.
- **Μην χρησιμοποιείτε ποτέ μια συσκευή που έχει υποστεί ζημιά!** Όταν έχει υποστεί ζημιά, αποσυνδέστε τη συσκευή από την πρίζα και επικαιρωθήστε με το κατάνημα λιανικής πώλησης.
- Ελέγχετε τακτικά τις ηλεκτρικές συνδέσεις και το καλώδιο για τυχόν ζημιές. Όταν έχει υποστεί ζημιά, πρέπει να αντικατασταθεί από αντιπρόσωπο σέρβις ή εξειδικευμένο άτομο, ώστε να αποφευχθεί ο κίνδυνος ή ο τραυματισμός.
- Βεβαιωθείτε ότι το καλώδιο δεν έρχεται σε επαφή με αιχμηρά ή καυτά αντικείμενα και κρατήστε το μακριά από ανοικτή φωτιά.

Μην τραβάτε ποτέ το καλώδιο ρεύματος για να το αποσυνδέσετε από την πρίζα. Αντίθετα, τραβήξτε πάντα το φις.

- **ΠΡΟΕΙΔΟΠΟΙΗΣΗ!** Κατά την τοποθέτηση της συσκευής, βεβαιωθείτε ότι το καλώδιο τροφοδοσίας δεν έχει παγιδευτεί ή υποστεί ζημιά.
- **ΠΡΟΣΟΧΗ!** Εάν είναι απαραίτητο, δρομολογήστε με ασφάλεια το καλώδιο τροφοδοσίας, έτσι ώστε να αποτραπεί τυχόν ακούσια έλξη, επαφή με τη θερμαινόμενη επιφάνεια ή κίνδυνος παραπτήματος.
- Μην αφήνετε ποτέ τη συσκευή χωρίς επίτηρηση κατά τη χρήση.
- **ΠΡΟΕΙΔΟΠΟΙΗΣΗ!** Εφόσον το φις είναι στην πρίζα, η συσκευή είναι συνδεδεμένη στην πρίζα.
- Απενεργοποιήστε τη συσκευή πριν την αποσυνδέσετε από την πρίζα.
- Συνδέστε το φις τροφοδοσίας σε μια εύκολα προσβάσιμη πρίζα, έτσι ώστε σε περίπτωση έκτακτης ανάγκης η συσκευή να μπορεί να αποσυνδεθεί αμέσως από την πρίζα.
- Ποτέ μη μεταφέρετε τη συσκευή από το καλώδιο.
- Μην χρησιμοποιείτε πρόσθετες συσκευές που δεν παρέχονται μαζί με τη συσκευή.
- Συνδέστε τη συσκευή μόνο σε μια πρίζα με την τάση και τη συχνότητα που αναφέρονται στην ετικέτα της συσκευής.
- Μην χρησιμοποιείτε ποτέ εξαρτήματα διαφορετικά από αυτά που συνιστώνται από τον κατασκευαστή. Διαφορετικά, μπορεί να προκληθεί κίνδυνος για την ασφάλεια του χρήστη και να προκληθεί ζημιά στη συσκευή. Χρησιμοποιείτε μόνο γνήσια εξαρτήματα και παρελκόμενα.
- Ο χειρισμός αυτής της συσκευής δεν πρέπει να γίνεται από άτομα με μειωμένες σωματικές, αισθητηριακές ή πνευματικές ικανότητες ή άτομα με έλλειψη εμπειρίας και γνώσης.
- Η συσκευή αυτή δεν πρέπει, σε καμία περίπτωση, να χρησιμοποιείται από παιδιά.
- Κρατήστε τη συσκευή και τις ηλεκτρικές συνδέσεις της μακριά από παιδιά.
- **ΠΡΟΕΙΔΟΠΟΙΗΣΗ!** Απενεργοποιείτε ΠΑΝΤΟΤΕ τη συσκευή πριν από τον καθαρισμό, τη συντήρηση ή την αποθήκευση.
- Ο χειρισμός αυτής της συσκευής πρέπει να γίνεται από εκπαιδευμένο προσωπικό στην κουζίνα του εστιατορίου, κυλικεία ή προσωπικό μπαρ κ.λπ.
- Μην τοποθετείτε τη συσκευή πάνω σε θερμαντικό αντικείμενο (βενζίνη, ηλεκτρικό ρεύμα, κουζίνα άνθρακα κ.λπ.).
- Μην καλύπτετε τη συσκευή σε λειτουργία και διατηρείτε τη συσκευή μακριά από θερμές επιφάνειες και γυμνά φλόγες. Να χειρίζεστε πάντα τη συσκευή σε οριζόντια, σταθερή, καθαρή, ανθεκτική στη θερμότητα και στεγνή επιφάνεια.
- Αφήστε απόσταση τουλάχιστον 20 cm γύρω από τη συσκευή για εξερισμό κατά τη διάρκεια της χρήσης.
- Οι επισκευές πρέπει να πραγματοποιούνται μόνο από άτομα εκπαιδευμένα ή συνιστώμενα από τον κατασκευαστή.

Ειδικές οδηγίες ασφαλείας

- Αυτή η συσκευή προορίζεται για αεροστεγή συσκευασία τροφίμων που προορίζονται για άμεση κατανάλωση, σε δίσκους πολυπροπυλενίου (PP) ή είναι κατασκευασμένη από οικολογικά υλικά.
- Χρησιμοποιείτε τη συσκευή μόνο όπως περιγράφεται στο παρόν εγχειρίδιο.
- **⚠ ΚΙΝΔΥΝΟΣ ΕΓΚΑΥΜΑΤΩΝ! ΜΗΝ ΑΓΓΙΖΕΤΕ ΠΟΤΕ ΤΗΝ ΠΛΑΚΑ ΣΦΡΑΓΙΣΗΣ!** Είναι πολύ ζεστό ακόμα και μετά τη χρήση. Υπάρχει κίνδυνος εγκαυμάτων. Περιμένετε μέχρι να κρυώσει η συσκευή. Επίσης, μην αγγίζετε



τη συσκευή κατά τη χρήση.

- Η συσκευή πρέπει να καθαρίζεται και τα υπολείμματα τροφών πρέπει να αφαιρούνται τακτικά. Εάν η συσκευή δεν διατηρείται σε καθαρή κατάσταση, αυτό θα έχει επιζήμια επίδραση στην ωφέλιμη διάρκεια ζωής της συσκευής και μπορεί να οδηγήσει σε επικίνδυνη κατάσταση κατά τη χρήση.
- Μην τοποθετείτε τη συσκευή πάνω σε θερμομαντικό αντικείμενο (βενζίνη, ηλεκτρικό, κάρβουνο κ.λπ.) Κρατήστε τη συσκευή μακριά από θερμές επιφάνειες και γυμνές φλόγες. Να χειρίζεστε πάντα τη συσκευή σε επίπεδη, σταθερή, καθαρή, ανθεκτική στη θερμοτότητα και στεγνή επιφάνεια.
- Μην χρησιμοποιείτε τη συσκευή για τη συσκευασία εύφλεκτων αντικειμένων.



ΚΙΝΔΥΝΟΣ ΣΥΝΘΛΙΨΗΣ ΤΩΝ ΧΕΡΙΩΝ! Μην βάζετε τα χέρια σας κάτω από το κάλυμμα της συσκευής κατά τη χρήση/κλείσιμο.

- Μην εγκαθιστάτε τη συσκευή σε μέρη με σκόνη.
- Αυτή η συσκευή προορίζεται για χρήση σε εμπορικές εγκαταστάσεις και πληροί τις απαιτήσεις της κατηγορίας Α για ηλεκτρομαγνητικές εκπομπές παρεβολών σύμφωνα με το πρότυπο EN 61000-6-3:2001. Ένα προϊόν κατηγορίας που χρησιμοποιείται σε οικιακό περιβάλλον μπορεί να προκαλέσει ηλεκτρομαγνητικές παρεμβολές. Σε αυτήν την περίπτωση, ο χρήστης θα πρέπει να παρέχει πρόσθετη προστασία από παρεμβολές.

Προβλεπόμενη χρήση

- Αυτή η συσκευή προορίζεται για επαγγελματική χρήση.
- Αυτή η συσκευή προορίζεται για αεροστεγή συσκευασία τροφίμων που προορίζονται για άμεση κατανάλωση, πωλούνται καλαρά κατά βάρος, κ.λπ., σε δίσκους πολυπροπυλενίου (PP) ή κατασκευάζονται από οικολογικά υλικά. Οποιαδήποτε άλλη χρήση μπορεί να προκαλέσει ζημιά στη συσκευή ή τραυματισμό.
- Η λειτουργία της συσκευής για οποιονδήποτε άλλο σκοπό θα πρέπει να θεωρείται εσφαλμένη χρήση της συσκευής. Ο χρήστης θα είναι αποκλειστικά υπεύθυνος για την ακατάλληλη χρήση της συσκευής.

Εγκατάσταση γείωσης

Αυτή η συσκευή ταξινομείται ως **προστασία κατηγορίας Ι** και πρέπει να συνδεθεί σε προστατευτική γείωση. Η γείωση μειώνει τον κίνδυνο ηλεκτροπληξίας παρέχοντας ένα καλώδιο διαφυγής για το ηλεκτρικό ρεύμα.

Αυτή η συσκευή διαθέτει καλώδιο ρεύματος με βύσμα γείωσης ή ηλεκτρικές συνδέσεις με καλώδιο γείωσης. Οι συνδέσεις πρέπει να είναι σωστά εγκατεστημένες και γειωμένες.

Κύρια μέρη του προϊόντος

(Εικ. 1 στη σελίδα 3)

1. **Κάλυμμα λαβής, σύστημα πίεσης** - παρέχει εύκολο άνοιγμα και κλείσιμο της συσκευής και τη σωστή πίεση για τη συγκόλληση του δίσκου. Το εφαρμοζόμενο σύστημα δεν απαιτεί την ισχύ χρήσης περισσότερο από όσο είναι απαραίτητο.
2. **Κάλυμμα** - προστατεύει τη θερμομαντική πλάκα.
3. **Ενδεικτική λυχνία θέρμανσης θερμομαντικής πλάκας**
4. **Υποδοχή για σύνδεση του καλωδίου τροφοδοσίας**
5. **Ρολό με αλουμινόχαρτο** - το αλουμινόχαρτο δεν περιλαμβάνεται με τη συσκευή.
6. **Πλάκα θέρμανσης.**
7. **Μαχαίρι κοπής αλουμινόχαρτου** - διασφαλίζει ότι το αλουμινόχαρτο κόβεται με ασφάλεια μετά το πλήρες κλείσιμο του καλύμματος.

8. **Κόπτης** - διασφαλίζει ότι το αλουμινένιο φύλλο συγκρατείται και κόβεται με ασφάλεια μετά το πλήρες κλείσιμο του καλύμματος.
9. **Παρέμβυμα ολικότητας του περιέκτη** - πιέζει την άκρη του περιέκτη στο φύλλο αλουμινίου στο σημείο της σφράγισης.
10. **Μήτρα** δοχείου - διασφαλίζει την υποστήριξη του δίσκου προϊόντων (Η επάνω όψη του πλέγματος προσαρμόζεται στο σχήμα του δοχείου).
11. **Ελεγκτής θερμοκρασίας** - σας επιτρέπει να ρυθμίσετε τη θερμοκρασία σύμφωνα με τον τύπο του αλουμινόχαρτου και των δοχείων. Διατηρεί σταθερή τη θερμοκρασία της θερμομαντικής πλάκας όπως έχει ρυθμιστεί.
12. **Διακόπτης λειτουργίας (κουμπι)** - σας επιτρέπει να ενεργοποιείτε / απενεργοποιείτε τη συσκευή πιέζοντας το κουμπι (η κατάσταση ενεργοποίησης υποδεικνύεται από τον οπίσθιο φωτισμό του κουμπιού).
13. **Ασφάλεια** - 5x20 με καθυστέρηση 3,15 Α

Προετοιμασία πριν από τη χρήση

- Αφαιρέστε όλη την προστατευτική συσκευασία και το περιτύλιγμα.
- Ελέγξτε για να βεβαιωθείτε ότι η συσκευή δεν έχει υποστεί ζημιά και με όλα τα εξαρτήματα. Σε περίπτωση στελούς παράδοσης και ζημιών. Επικοινωνήστε αμέσως με τον προμηθευτή. Μην χρησιμοποιείτε τη συσκευή.
- Καθαρίστε τη συσκευή πριν από τη χρήση (Βλ. ==> Καθαρισμός και συντήρηση).
- Βεβαιωθείτε ότι η συσκευή είναι εντελώς στεγνή.
- Τοποθετήστε τη συσκευή σε οριζόντια, σταθερή και ανθεκτική στη θερμοτότητα επιφάνεια, η οποία είναι ασφαλής για πισιλικές νερού.
- Φυλάξτε τη συσκευασία εάν σκοπεύετε να αποθηκεύσετε τη συσκευή σας στο μέλλον.

Οδηγίες λειτουργίας

Προκαταρκτικά

Η απόσταση του θάμνου (κόκκινη σήμανση) πρέπει να προσαρμόζεται στο πλάτος του ρολού με αλουμινόχαρτο, διασφαλίζοντας τη σωστή θέση του αλουμινόχαρτου σε σχέση με τον περιέκτη (Εικ. 2 στη σελίδα 3).

Εφαρμογή με αλουμινόχαρτο

ΣΗΜΕΙΩΣΗ: Όταν εφαρμόζετε το αλουμινόχαρτο, βεβαιωθείτε ότι η πλευρά που πρόκειται να συγκολληθεί είναι στραμμένη προς τα κάτω.

ΣΗΜΑΝΤΙΚΟ:

- Μην τοποθετείτε το αλουμινόχαρτο έτσι ώστε να είναι στραμμένο προς την πλάκα θέρμανσης με τη σωστή που προορίζεται για σφράγιση! Μπορεί να κολλήσει το αλουμινόχαρτο στην πλάκα θέρμανσης και να μολύνει την επιφάνειά της!
- Χρησιμοποιείτε μόνο ρολό στα οποία η περιέλιξη της μεμβράνης περιτυλίγεται με ένα συγκολλητικό στρώμα μέσα στο ρολό.

Τοποθέτηση του ρολού αλουμινόχαρτου (Εικ.3 στη σελίδα 3):

- Τραβήξτε το στήριγμα ρολού έξω από την υποδοχή 1.
- Τοποθετήστε το ρολό με το έλασμα 2 στο στήριγμα ρολού 1 στο πίσω μέρος της συσκευής.
- Σύρετε το στήριγμα με τον κύλινδρο πίσω στην υποδοχή.
- Τοποθετήστε το αλουμινόχαρτο στην επιφάνεια του πλαισίου 4.

Ενεργοποίηση

- Για να ενεργοποιήσετε τη συσκευή, ακολουθήστε τα παρακάτω



θήματα:

- Βεβαιωθείτε ότι η συσκευή είναι τοποθετημένη σε σταθερή θέση.
- Συνδέστε το καλώδιο τροφοδοσίας στην υποδοχή 4 της συσκευής και στη συνέχεια στην πρίζα - 230V, που διαθέτει ένα αποδοτικό κύκλωμα της προστατευτικής εγκατάστασης (γειωμένη οπίσθια).
- Ενεργοποιήστε τη συσκευή πιέζοντας τον διακόπτη λειτουργίας 12.
- Η ενεργοποίηση της συσκευής υποδεικνύεται από τον οπίσθιο φωτισμό του διακόπτη.
- Ρυθμίστε τη θερμοκρασία της θερμαντικής πλάκας με τον ελεγκτή θερμοκρασίας στεγανοποίησης.

ΣΗΜΑΝΤΙΚΟ:

- Πριν από τη χρήση, απαιτείται προθέρμανση. (6 έως 10 λεπτά).
- Χάρη στη χρήση ενός προγραμματιζόμενου ρυθμιστή θερμοκρασίας, η θερμοκρασία της θερμαντικής πλάκας μετά τη θέρμανση θα διατηρείται αυτόματα στο καθορισμένο επίπεδο, το οποίο θα εξασφαλίσει σταθερές συνθήκες για τη διαδικασία σφράγισης.
- Η συσκευή διαθέτει ενσωματωμένο σύστημα κοπής με αλουμινόχαρτο ασφαλείας. Η κατασκευή του στεγανωτικού προστατεύει τον χειριστή από εγκαύματα ή κοψίματα.

Έλεγχος θερμοκρασίας

Η θερμοκρασία ρυθμίζεται από ένα διακόπτη με τυπωμένη κλίμακα θερμοκρασίας. Πιθανή ρύθμιση θερμοκρασίας στο εύρος από 50 έως 210°C. Μόλις η θερμαντική πλάκα θερμανθεί έως την καθορισμένη θερμοκρασία, η λυχνία στο πλάι του περιβλήματος θα σβήσει.

Διαδικασία σφράγισης

Βεβαιωθείτε ότι είστε εξοικειωμένοι με τις απαιτήσεις ασφαλείας της χρήσης. Ξεκινήστε τη διαδικασία σφράγισης, σύμφωνα με την ακόλουθη περιγραφή:

1. Τοποθετήστε το γεμάτο δοχείο στην οπή του πλαισίου.
2. Τραβήξτε το αλουμινόχαρτο πάνω από το δοχείο, έτσι ώστε να καλυφθεί πλήρως με το αλουμινόχαρτο.
3. Πιάστε τη λαβή του καλύμματος και κλείστε το κάλυμμα.
4. Περιστρέψτε 1-3 δευτερόλεπτα. Λάδι συγκολλημένο κατά μήκος των άκρων του δίσκου.
5. Μετά την ολοκλήρωση της διαδικασίας σφράγισης - ανοίξτε το κάλυμμα και αφαιρέστε το κλειστό δοχείο.

Η αποτελεσματικότητα της διαδικασίας σφράγισης είναι 8-10 κύκλοι/λεπτό.

Καθαρισμός και συντήρηση

ΠΡΟΣΟΧΗ! Αποσυνδέστε πάντα τη συσκευή από το ηλεκτρικό δίκτυο και τη ψύξτε πριν από την αποθήκευση, τον καθαρισμό και τη συντήρηση.

Μη χρησιμοποιείτε πίδακα νερού ή ατμοκαθαριστή για τον καθαρισμό και μην σπρώχνετε τη συσκευή κάτω από το νερό, καθώς τα εξαρτήματα θα βροχούν και μπορεί να προκληθεί ηλεκτροπληξία.

Καθαρισμός

- Αφού κρυώσει η συσκευή, αφαιρέστε τα υπολείμματα των συσκευασμένων προϊόντων με μια μαλακή βούρτσα.
- Εάν είναι απαραίτητο, ξεπλύνετε τη βρομιά με ένα μαλακό σφουγγάρι, ελαφρώς νοτισμένο με νερό και απορρυπαντικό. Μη χρησιμοποιείτε προϊόντα που δεν προορίζονται για αυτόν τον τύπο αντικατασκευαστικών εξαρτημάτων (όπως το φίλτρο προϊόντος του καθαριστικού). Αφαιρέστε τυχόν ακαθαρσίες από τις εστίες με

ένα μαλακό σφουγγάρι όταν η συσκευή είναι κρύα.

Συντήρηση

- Ελέγχετε τακτικά τη λειτουργία της συσκευής για την αποφυγή προβλημάτων που μπορεί να προκαλέσουν σοβαρά ατυχήματα.
- Μόλις αισθανθείτε ότι η συσκευή δεν λειτουργεί σωστά ή υπάρχει κάποιο πρόβλημα, διακόψτε τη χρήση της συσκευής και απενεργοποιήστε την. Ελέγξτε τις απαντήσεις σε συχνές ερωτήσεις στο Κεφάλαιο «Συχνές ερωτήσεις» και δείτε τις περιγραφές πιθανών λύσεων στο Κεφάλαιο «Αντιμετώπιση προβλημάτων». Εάν το πρόβλημα παραμένει, επικοινωνήστε με τον διανομέα σας.

ΣΥΧΝΕΣ ΕΡΩΤΗΣΕΙΣ

α. Μπορώ να αντικαταστήσω τη μήτρα για να χρησιμοποιήσω διαφορετικό τύπο περιέκτη;

Ναι. Η αντικατάσταση του πίνακα είναι εύκολη. Αφαιρέστε την υπάρχουσα μήτρα και εισαγάγετε μια νέα.

Προσοχή! Προσέξτε να μην καίτε στην επιφάνεια της θερμής θερμαντικής πλάκας.

β. Μπορώ να χρησιμοποιήσω την ίδια μήτρα για διαφορετικά σχήματα δοχείων;

Ναι, ωστόσο, αυτό είναι δυνατό μόνο εάν το δοχείο έχει ένα διμερίσμα και το μήκος και το πλάτος των διαφορετικών δοχείων είναι ακριβώς τα ίδια. Εάν υπάρχουν τμήματα σε αυτόν τον τομέα, δεν θα συγκολληθούν.

γ. Πού μπορώ να παραγγείλω νέο πίνακα;

Επικοινωνήστε με τον διανομέα σας

δ. Μπορώ να παραγγείλω δοχεία προσαρμοσμένων σχεδίων;

Ναι, αλλά η ποσότητα που παραγγέλθηκε πρέπει να είναι πολύ μεγάλη. Το κόστος κατασκευής μιας μήτρας και ενός πλαισίου για ένα άτυπο δοχείο πρέπει να αιτιολογείται οικονομικά.

ε. Είναι δυνατή η χρήση δοχείων μεγαλύτερης χωρητικότητας;

Ναι, επικοινωνήστε με τον διανομέα σας.

Αντιμετώπιση προβλημάτων

Αν η συσκευή δεν λειτουργεί σωστά, ελέγξτε τον παρακάτω πίνακα για το διάλυμα. Εάν εξακολουθείτε να μην μπορείτε να λύσετε το πρόβλημα, επικοινωνήστε με τον προμηθευτή/πάρχοχο υπηρεσιών.

| Προβλήματα | Πιθανή αιτία | Πιθανή λύση |
|--|---|--|
| Η συσκευή δεν σφραγίζει το αλουμινόχαρτο στην άκρη του δοχείου ή η σφράγιση είναι πολύ αδύναμη | Το ρολό αλουμινίου του καπακιού δεν έχει τοποθετηθεί σωστά. | Αναστρέψτε το ρολό. Το αλουμινόχαρτο πρέπει να είναι στραμμένο προς το δοχείο. |
| | Το ρολό του φύλλου δεν ταιριάζει με το υλικό από το οποίο κατασκευάζεται ο περιέκτης. | Αλλάξτε το ρολό ή το δοχείο της μεμβράνης στεγανοποίησης. |
| | Πολύ χαμηλή θερμοκρασία | Αυξήστε τη θερμοκρασία |
| | Πολύ σύντομος χρόνος συγκόλλησης | Αφήστε το κάλυμμα κλειστό για μεγαλύτερο χρονικό διάστημα. |
| | Η μήτρα είναι ανεστραμμένη (με τις λωρίδες σιλικόνης στραμμένες προς τα κάτω) | Αναστρέψτε τον πίνακα. |



| | | |
|--|---|--|
| Η συσκευή δεν σφραγίζει το αλουμινόχαρτο στην άκρη του δοχείου ή η σφράγιση είναι πολύ αδύναμη | Έλλειψη ταινιών σιλικόνης στη μύτρα | Γεμίστε τα διάκενα και τοποθετήστε νέες ταινίες σιλικόνης |
| | Υπάρχει ένα κενό στη γραμμή πίεσης της ταινίας σιλικόνης. | Ρυθμίστε τη θέση της ταινίας. |
| Η συσκευή δεν ξεκινά | Το καλώδιο ρεύματος δεν είναι συνδεδεμένο στο τροφοδοτικό ή το μηχανήμα δεν είναι ενεργοποιημένο. | Συνδέστε τη συσκευή στο τροφοδοτικό και ενεργοποιήστε την. |
| | Καμένη ασφάλεια. | Επικοινωνήστε με εξουσιοδοτημένο σέρβις. |
| Το φύλλο σφράγισης δεν έχει κοπεί. | Το μαχαίρι λείπει ή έχει υποστεί ζημιά. | Επικοινωνήστε με εξουσιοδοτημένο σέρβις για αντικατάσταση μαχαίριου. |

Εγγύηση

Κάθε ελάττωμα που επηρεάζει τη λειτουργικότητα της συσκευής και παρουσιάζεται εντός ενός έτους μετά την αγορά θα επισκευάζεται με δωρεάν επισκευή ή αντικατάσταση, με την προϋπόθεση ότι η συσκευή έχει χρησιμοποιηθεί και συντηρηθεί σύμφωνα με τις οδηγίες και δεν έχει υποστεί οποιαδήποτε κατάχρηση ή κακή χρήση. Τα νόμιμα δικαιώματά σας δεν επηρεάζονται. Εάν η συσκευή καλύπτεται από εγγύηση, δηλώστε πού και πότε αγοράστήκε και συμπεριλάβετε απόδειξη αγοράς (π.χ. απόδειξη). Σύμφωνα με την πολιτική μας για τη συνεχή ανάπτυξη προϊόντων, διατηρούμε τα δικαιώματά μας να αλλάξουμε τις προδιαγραφές προϊόντων, συσκευασίας και τεκμηρίωσης χωρίς προειδοποίηση.

Απόρριψη και περιβάλλον



Κατά τον παροπλισμό της συσκευής, το προϊόν δεν πρέπει να απορρίπτεται μαζί με άλλα οικιακά απορρίμματα. Αντί αυτού, είναι δική σας ευθύνη να απορρίψετε τον απόβλητο εξοπλισμό σας παραδίδοντάς τον σε ένα καθορισμένο σημείο συλλογής. Η μη τήρηση αυτού του κανόνα μπορεί να τιμωρηθεί σύμφωνα με τους ισχύοντες κανονισμούς για την απόρριψη αποβλήτων. Η ξεχωριστή συλλογή και ανακύκλωση του άχρηστου εξοπλισμού σας κατά τη στιγμή της απόρριψης θα βοηθήσει στη διατήρηση των φυσικών πόρων και θα διασφαλίσει ότι ανακυκλώνεται με τρόπο που προστατεύει την ανθρώπινη υγεία και το περιβάλλον. Για περισσότερες πληροφορίες σχετικά με το πού μπορείτε να αποθέσετε τα απορρίμματα για ανακύκλωση, επικοινωνήστε με την τοπική εταιρεία συλλογής απορριμμάτων. Οι κατασκευαστές και οι εισαγωγείς δεν αναλαμβάνουν ευθύνη για την ανακύκλωση, την επεξεργασία και την οικολογική απόρριψη, είτε απευθείας είτε μέσω ενός δημοσίου συστήματος.

HRVATSKI

Poštovani korisniče,

Hvala vam što ste kupili ovaj Hendi uređaj. Pažljivo pročitate ovaj priručnik za uporabu i pritom obratite posebnu pozornost na niže navedene sigurnosne propise, prije prve ugradnje i uporabe uređaja.

Sigurnosne upute

- Ovaj je uređaj namijenjen isključivo za komercijalnu i profesionalnu uporabu.
- Uređaj upotrebljavajte samo u svrhu za koju je namijenjen, kako je opisano u ovom priručniku.
- Proizvođač nije odgovoran za bilo kakva oštećenja uzrokovana neispravnim radom i nepravilnom uporabom.
- Uređaj i električne priključke/priključke držite podalje od vode i drugih tekućina. U slučaju da uređaj padne u vodu, odmah uklonite spojeve iz napajanja. Uređaj ne upotrebljavajte dok ga nije provjerio ovlašten tehničar. Nepridržavanje ovih uputa može dovesti do po život opasnih rizika.
- Nikad ne pokušavajte sami otvoriti kućište uređaja.
- Ne stavljajte predmete u kućište uređaja.
- Ne dodirujte utikač/električne spojeve vlažnim rukama.
-  **OPASNOST! OPASNOST OD STRUJNOG UDARA!** Ne pokušavajte sami popraviti uređaj. Električne dijelove uređaja nemojte uranjati u vodu ili neku drugu tekućinu. Nikada nemojte držati uređaj pod tekućom vodom.
- **Nikada ne upotrebljavajte oštećeni uređaj!** Kada je oštećen, uređaj iskopčajte iz utičnice i kontaktirajte prodavača.
- Redovito provjeravajte električne priključke i kabele za eventualna oštećenja. Ako je oštećen, mora ga zamijeniti ovlašten servisier ili osoba sličnih kvalifikacija kako bi se izbjegla opasnost ili ozljeda.
- Pazite da kabel ne dode u dodir s oštrim ili vrućim predmetima i držite ga dalje od otvorenog požara. Nikada nemojte povlačiti kabel za napajanje kako biste ga isključili iz utičnice, uvijek povucite utikač.
- **UPOZORENJE!** Prilikom pozicioniranja uređaja provjerite da kabel napajanja nije zarobljen ili oštećen.
- **UPOZORENJE!** Čvrsto usmjerite kabel za napajanje prema potrebi kako biste spriječili slučajno povlačenje, kontakt s površinom za grijanje ili opasnost od spoticanja.
- Nikad ne ostavljajte uređaj bez nadzora tijekom uporabe.
- **UPOZORENJE!** Dok je utikač u utičnici, uređaj je priključen na izvor napajanja.
- Prije isključivanja iz električne mreže isključite uređaj.
- Utikač priključite u lako dostupnu električnu utičnicu kako bi se u hitnom slučaju uređaj mogao odmah isključiti iz utičnice.
- Uređaj nikada nemojte nositi za kabel.
- Ne upotrebljavajte nijednu dodatnu opremu koja se isporučuje zajedno s uređajem.
- Uređaj spajajte samo na električnu utičnicu s naponom i frekvencijom navedenim na naljepnici uređaja.
- Pomoćne dodatke nikad nemojte upotrebljavati samo koje je preporučio proizvođač. Ako to ne učinite, može doći do sigurnosnog rizika za korisnika i može oštetiti uređaj. Upotrebljavajte samo originalne dijelove i dodatnu opremu.
- Ovim uređajem ne smiju rukovati osobe sa smanjenim fizičkim, osjetilnim odnosno umnim sposobnostima ili osobe koje nemaju dovoljno iskustva i znanja.
- Ovaj uređaj u svim okolnostima smiju upotrebljavati djeca.
- Držite uređaj i njegove električne priključke izvan dohvata djece.
- **UPOZORENJE!** Uređaj UVUJEK isključite prije čišćenja, održavanja ili pohrane.
- Uređajem treba upravljati osposobljeno osoblje u kuhinji restorana, kantine ili osoblja bara, itd.
- Nemojte stavljati uređaj na grijaći predmet (benzin, električnu struju, štednjak s ugljenom itd.).



- Uređaj ne prekrivajte i ne držite ga podalje od vrućih površina i otvorenog plamena. Uvijek rukujte uređajem na ravnoj, stabilnoj, čistoj, otpornoj na toplinu i suhoj površini.
- Tijekom uporabe ostavite uređaj da odstoji najmanje 20 cm razmak od uređaja i namjene prozračivanja.
- Popravke smiju obavljati samo osobe koje su osposobljene ili preporučili proizvođač.

Posebne sigurnosne upute

- Ovaj je uređaj namijenjen za nepropusno pakiranje prehrambenih proizvoda namijenjenih izravnoj potrošnji, na polipropilenskim (PP) pladnjevima ili izrađenim od ekoloških materijala.
- Uređaj upotrebljavajte isključivo na način opisan u ovom priručniku.



OPASNOST OD OPEKLINA! NIKADA NE DIRAJTE PLOČU S HERMETIČKIM ZATVARANJEM! Vruća je čač i nakon uporabe. Postoji opasnost od opekline. Pričekajte dok se uređaj ne ohladi. Također, nemojte dodirivati uređaj za vrijeme uporabe.

- Uređaj se mora očistiti i ostaci hrane moraju se redovito uklanjati. Ako se uređaj ne održava u čistom stanju, to će imati štetan učinak na vijek trajanja uređaja i može rezultirati opasnim stanjem tijekom upotrebe.
- Nemojte stavljati uređaj na grijaći predmet (benzin, električnu struju, kuhalo s ugljenom itd.) Uređaj držite podalje od vrućih površina i otvorenog plamena. Uvijek rukujte uređajem na ravnoj, stabilnoj, čistoj, otpornoj na toplinu i suhoj površini.
- Nemojte upotrebljavati uređaj za pakiranje zapaljivih predmeta.



OPASNOST OD PRIGNJEČENJA RUKU! Ne stavljajte ruke ispod poklopca uređaja tijekom uporabe/zatvaranja.

- Uređaj ne postavljajte na prašnjava mjesta.
- Ovaj uređaj namijenjen je uporabi u komercijalnim objektima i zadovoljava zahtjeve klase A za elektromagnetske smetnje u skladu s EN 61000-6-3:2001. Razredni proizvod koji se upotrebljava u stambenom okruženju može uzrokovati elektromagnetske smetnje. U tom slučaju korisnik treba pružiti dodatnu zaštitu od smetnji.

Namjena

- Ovaj je uređaj namijenjen za profesionalnu uporabu.
- Ovaj je uređaj namijenjen za nepropusno pakiranje prehrambenih proizvoda namijenjenih izravnoj potrošnji, rasuti za prodaju po težini itd., na polipropilenskim (PP) pladnjevima ili izrađenim od ekoloških materijala. Svaka druga uporaba može dovesti do oštećenja uređaja ili osobne ozljede.
- Uporaba uređaja za bilo koju drugu svrhu smatra se pogrešnom uporabom uređaja. Korisnik je isključivo odgovoran za neprimjerenu uporabu uređaja.

Ugradnja uzemljenja

Ovaj je uređaj klasificiran kao **zaštitna klasa I** i mora se spojiti na zaštitno uzemljenje. Uzemljavanjem se smanjuje rizik od strujnog udara time što uređaj dobiva dodatnu žicu za odvod električne struje.

Ovaj je uređaj opremljen strujnim kablom sa utikačem za uzemljenje ili električnim priključcima s uzemljenjem. Priključci moraju biti pravilno instalirani i uzemljeni.

Glavni dijelovi proizvoda

(Slika 1 na stranici 3)

1. **Ručka poklopca, sustav tlaka** – omogućuje praktično otvaranje i zatvaranje uređaja te pravilan tlak za spajanje pladnja. Primijenjeni sustav ne zahtijeva jačinu uporabe više nego što je potrebno.
2. **Poklopac** – štiti grijaču ploču.
3. **Indikatorsko svjetlo zagrijavanja ploče za grijanje**
4. **Priključivanje na kabel za napajanje**
5. **Rola s folijom** – folija nije uključena u uređaj.
6. **Podložak za grijanje.**
7. **Nož** za rezanje mrežice – osigurava sigurno rezanje folije nakon što se poklopac potpuno zatvori.
8. **Rezač** – osigurava da se folija drži i sigurno reže nakon što se poklopac potpuno zatvori.
9. **Silikonska brtva spremnika** – naliježe rub spremnika na foliju na mjestu spajanja.
10. **Matrica spremnika** – osigurava podršku ladice proizvoda (gornji pogled matrice prilagođen je obliku spremnika).
11. **Regulator temperature** – omogućuje vam prilagodavanje temperature u skladu s vrstom folije i spremnika. Održava stalnu temperaturu grijače ploče kao što je postavljeno.
12. **Prekidač (gumb)** – omogućuje vam uključivanje/isključivanje uređaja pritiskom na tipku (stanje uključivanja prikazuje se podnožjem tipke).
13. **Osigurač** – 5x20, odgođeno 3,15 A

Priprema prije uporabe

- Uklonite svu ambalažu i omot.
- Provjerite je li uređaj neoštećen i u kombinaciji sa svim priborom. U slučaju nepotpune isporuke i oštećenja. Odmah kontaktirajte dobavljača. Ne upotrebljavajte uređaj.
- Očistite uređaj prije uporabe (Pogledajte == > Čišćenje i održavanje).
- Provjerite je li uređaj potpuno suh.
- Uređaj postavite na vodoravnu, stabilnu i otpornu površinu koja je sigurna protiv prskanja vode.
- Čuvajte ambalažu ako namjeravate i ubuduće spremati uređaj.

Upute za rad

Preliminarni lijekovi

Razmak čahure (crvena oznaka) treba prilagoditi širini role folijom, osiguravajući pravilan položaj folije u odnosu na spremnik (slika 2 na stranici 3).

Primjena mrežice

NAPOMENA: Prilikom nanošenja folije pazite da je strana koju želite zavariati okrenuta prema dolje.

VAŽNO:

- Ne stavljajte foliju tako da je okrenuta prema grijačoju ploči s slojem namijenjen za brtvljenje! Ona može zalijepiti foliju za grijaču ploču i onečistiti njezinu površinu!
- Upotrijebite samo role u kojima se namotavanje folije namotaje sa zavarenim slojem unutar role.

Pričvršćivanje role folije (slika 3 na stranici 3):

- Izvucite potporu za okretanje iz utora 1.
- Rolu s folijom 2 postavite na nosač role 1 na stražnjoj strani uređaja.
- Kliznite nosač s valjkom nazad u utor.
- foliju stavite na površinu okvira 4.



UKLJUČIVANJE

- Za uključivanje uređaja slijedite korake u nastavku:
- Provjerite je li uređaj postavljen na stabilno mjesto.
- Utičnicu 4 na uređaju priključite na strujni kabel od ~ 230V, opremljen učinkovitim krugom za zaštitu (zaštitni klin).
- Uključite uređaj pritiskom na prekidač 12.
- Uključivanje uređaja prikazano je pozadinskim osvjetljenjem prekidača.
- Postavite temperaturu grijaće ploče pomoću regulatora temperature brtve.

VAŽNO:

- Prije upotrebe potrebno je zagrijavanje. (6 do 10 minuta).
- Zahvaljujući uporabi programabilnog regulatora temperature, temperatura grijaće ploče nakon zagrijavanja automatski će se održati na postavljenoj razini, što će osigurati stabilne uvjete za postupak brtvljenja.
- Uređaj je opremljen ugrađenim sustavom sigurnosnog odijevanja folijom. Konstrukcija uređaja za brtvljenje štiti rukovatelja od opekline ili porezotina.

Kontrola temperature

Temperaturu regulira gumb s otisnutom ljestvicom temperature. Moguće postavke temperature u rasponu od 50 do 210°C. Čim se grijaća ploča zagrije na postavljenu temperaturu, isključit će se svjetlo na bočnoj strani kućišta.

Postupak zatvaranja

Uvjerite se da ste upoznati sa sigurnosnim zahtjevima korištenja. Započnite postupak brtvljenja prema sljedećem opisu:

1. Stavite napunjeni spremnik u otvor okvira.
2. Povucite foliju preko spremnika tako da je u potpunosti pokrivena folijom.
3. Uхватite ručicu poklopca i zatvorite poklopac.
4. Pričekajte 1-3 sekunde. Folija zavarena duž rubova korita.
5. Nakon završetka postupka brtvljenja - otvorite poklopac i izvadite zatvoreni spremnik.

Učinkovitost postupka brtvljenja je 8-10 ciklusa/minuta.

Čišćenje i održavanje

PAŽNJA! Prije pohrane, čišćenja i održavanja uvijek isključite uređaj iz električne mreže i ohladite.

Za čišćenje nemojte koristiti vodenu mlaznicu ili parni čistač i ne gurajte uređaj pod vodom jer će se dijelovi smočiti i može doći do električnog udara.

Čišćenje

- Nakon što se uređaj ohladi, uklonite ostatke pakiranih proizvoda mekom četkom.
- Ako je potrebno, nečistoće operite mekom spužvom navlaženom vodom i deterdžentom. Ne upotrebljavajte proizvode koji nisu namijenjeni za ovu vrstu neprianjajućeg sloja (pogledajte list proizvoda za čišćenje). Kad se uređaj ohladi, s ploče za kuhanje uklonite nečistoće s njezne spužve.

Održavanje

- Redovito provjeravajte rad uređaja kako biste spriječili probleme koji mogu uzrokovati ozbiljne nesreće.
- Čim osjetite da uređaj ne radi ispravno ili dođe do problema, prestanite s korištenjem uređaja i ugasis ga. Provjerite odgovore na često postavljana pitanja u poglavlju „FAQ“ i pogledajte opise mogućih rješenja u poglavlju „Rješavanje problema“.

Ako se problem ne riješi, obratite se distributeru.

FAQ

a. Mogu li zamijeniti matricu za upotrebu druge vrste spremnika?

Da. Zamjena matrice je jednostavna. Uklonite postojeću matricu i unesite novu.

Pažnja! Pazite da se ne opečete na površinu grijaće ploče.

b. Mogu li upotrijebiti istu matricu za različite oblike spremnika?

Da, međutim, to je moguće samo ako spremnik ima jedan odjeljak, a duljina i širina različitih spremnika identični su. Ako na ovom području ima divizija, one neće biti zavarene.

c. Gdje mogu naručiti novu matricu?

Obratite se svom distributeru

d. Mogu li naručiti posebne spremnike za dizajn?

Da, ali naručena količina mora biti vrlo velika. Troškovi izrade matrice i okvira za atipični kontejner moraju biti ekonomski opravdani.

e. Je li moguće koristiti spremnike većeg kapaciteta?

Da, obratite se svom distributeru.

Rješavanje problema

Ako uređaj ne radi ispravno, provjerite donju tablicu za rastvor. Ako i dalje ne možete riješiti problem, obratite se dobavljaču / pružatelju usluga.

| Problemi | Mogući uzrok | Moguće rješenje |
|--|--|---|
| Uređaj ne zatvara foliju do ruba spremnika ili je brtva preslaba | Omotač zaštitne folije nije pravilno postavljen. | Okrenite rolu. Folija mora biti usmjerena prema spremnik. |
| | Rola od folije nije usklađena s materijalom od kojeg je spremnik napravljen. | Promijenite rolu ili spremnik brtvene folije. |
| | preniska temperatura | Povećajte temperaturu |
| | Prekratko vrijeme zatvaranja | Ostavite poklopac duže zatvoren. |
| | Matrica je obrnuta (s silikonskim trakama okrenutima prema dolje) | Preokrenite matricu. |
| Uređaj se ne pokreće | Nedostatak silikonskih traka na matrici | Popunite pukotine i umetnite nove silikonske trake |
| | Postoji razmak u tlačnoj liniji silikonske trake. | Podesite položaj trake. |
| Brtvena folija nije odrezana. | Kabel napajanja nije priključen na napajanje ili stroj nije uključen. | Spojite uređaj na izvor napajanja i uključite ga. |
| | Pregorio je osigurač. | Kontaktirajte s ovlaštenim servisom. |
| | Nož nedostaje ili je oštećen. | Kontaktirajte ovlaštenog servisera radi zamjene noža. |



Jamstvo

Neispravnosti koje utječu na funkcionalnost uređaja koje se pojave u roku od jedne godine nakon kupnje popravljat će se besplatnim popravkom ili zamjenom, pod uvjetom da je uređaj korišten i održavan u skladu s uputama i da nije na bilo koji način bio zlorabljivan ili pokvaren. To ne utječe na vaša zakonska prava. Ako je uređaj pokriven jamstvom, navedite gdje i kada je kupljen i uključite dokaz o kupnji (npr. račun).

U skladu s našim pravilima o kontinuiranom razvoju proizvodva pridržavamo pravo na promjenu opisa proizvoda, pakiranja i dokumentacije bez prethodne obavijesti.

Odbacivanje otpada i okoliš



Kada prestaje s uporabom uređaja, proizvod se ne smije odlagati s drugim kućnim otpadom. Umjesto toga, vaša je odgovornost odlagati na vašu otpadnu opremu predajući je na određeno sabirno mjesto. Nepridržavanje tog pravila može se kazniti u skladu s primjenjivim propisima o odlaganju otpada.

Zasebnim sakupljanjem i recikliranjem vaše otpadne opreme u vrijeme odlaganja čuvaju se prirodni resursi i osigurava se njezino recikliranje na način koji štiti ljudsko zdravlje i okoliš.

Za više informacija o tome gdje možete uskratiti svoj otpad radi recikliranja, obratite se lokalnoj tvrtki za prikupljanje otpada. Proizvođači i uvoznici ne preuzimaju odgovornost za recikliranje, tretman i ekološko zbrinjavanje, bilo izravno ili putem javnog sustava.

ČEŠTINA

Važeny zákazníkú,

Děkujeme vám za zakoupení tohoto spotřebiče Hendi. Před první instalací a použitím tohoto spotřebiče si pozorně přečtěte tuto uživatelskou příručku a věnujte zvláštní pozornost níže uvedeným bezpečnostním předpisům.

Bezpečnostní pokyny

- Tento přístroj je určen pouze pro komerční a profesionální použití.
- Tento spotřebič používejte pouze k určenému účelu, pro který byl navržen tak, jak je popsáno v tomto návodu.
- Výrobce neodpovídá za žádné škody způsobené nesprávným provozem a nesprávným používáním.
- Spotřebič a elektrické zástrčky/přípojky udržujte mimo dosah vody a jiných kapalin. V případě, že spotřebič spadne do vody, okamžitě vytáhněte přírodní kabely ze sítě. Spotřebič nepoužívejte, dokud jej nekontroluje certifikovaný technik. Nedoručení těchto pokynů bude mít za následek ohrožení života.
- Nikdy se nepokoušejte otvírat pouzdro spotřebiče sami.
- Do pouzdra spotřebiče nevládejte žádné předměty.
- Nedotýkejte se zástrček/elektrických spojů mokřým nebo vlhkým rukama.



NEBEZPEČÍ! NEBEZPEČÍ ÚRAZU ELEKTRICKÝM PROUDEM! Nepokoušejte se opravovat spotřebič sami.

Neponožte elektrické součásti spotřebiče do vody nebo jiných kapalin. Nikdy nedržte spotřebič pod tekoucí vodou.

- **Nikdy nepoužívejte poškozený přístroj!** Poškozený spotřebič odpojte ze zásuvky a obraťte se na prodejce.
- Pravidelně kontrolujte elektrické přípojky a kabely, zda nejsou poškozené. Poškozený musí být vyměněn servisním techni-

kem nebo podobně kvalifikovanou osobou, aby se zabránilo nebezpečí nebo zranění.

- Ujistěte se, že kabel nepřijde do styku s ostrými nebo horkými předměty, a udržujte ho mimo dosah otevřeného ohně. Nikdy nevytahujte napájecí kabel ze zásuvky, vždy jej vytahujte.
- **VAROVÁNÍ!** Při umísťování spotřebiče se ujistěte, že napájecí kabel není zachycen nebo poškozen.
- **POZOR!** V případě potřeby bezpečně vedte napájecí kabel, abyste zabránili neúmyslnému tahu, kontaktu s topným povrchem nebo nebezpečí zakopnutí.
- Nikdy nenechávejte spotřebič během používání bez dozoru.
- **VAROVÁNÍ!** Dokud je zástrčka v zásuvce, je spotřebič připojen ke zdroji napájení.
- Před odpojením spotřebiče od sítě jej vypněte.
- Zástrčku napájecího kabelu zapojte do snadno přístupné elektrické zásuvky, aby bylo v případě nouze možné spotřebič okamžitě odpojit od sítě.
- Nikdy nepřenášejte přístroj za kabel.
- Nepoužívejte žádná další zařízení, která nejsou dodána společně se spotřebičem.
- Spotřebič připojujte pouze k elektrické zásuvce s napětím a frekvencí uvedenou na štítku spotřebiče.
- Nikdy nepoužívejte jiné příslušenství doporučené výrobcem. Pokud tak neučiníte, může to představovat bezpečnostní riziko pro uživatele a může dojít k poškození spotřebiče. Používejte pouze originální díly a příslušenství.
- Tento spotřebič by neměl obsluhovat osoby se sníženými fyzickými, smyslovými nebo duševními schopnostmi nebo osoby s nedostatečnými zkušenostmi a znalostmi.
- Tento spotřebič by za žádných okolností neměly používat děti.
- Tento spotřebič a jeho elektrické přípojky uchovávejte mimo dosah dětí.
- **VAROVÁNÍ!** Před čištěním, údržbou nebo skladováním spotřebič **VŽDY** vypněte.
- Tento spotřebič by měl obsluhovat vyškolený personál v kuchyni restaurace, jídelny, bary atd.
- Nepokládejte spotřebič na topné předměty (benzín, elektrický sporák na uhlí atd.).
- Spotřebič nezakrývejte a chraňte jej před horkými povrchy a otevřeným ohněm. Spotřebič vždy provozujte na vodorovném, stabilním, čistém, tepelně odolném a suchém povrchu.
- Při používání ponechte kolem spotřebiče alespoň 20 cm mezery pro účely větrání.
- Veškeré opravy směřjí provádět pouze osoby vyškolené nebo doporučené výrobcem.

Zvláštní bezpečnostní pokyny

- Tento spotřebič je určen pro vzduchotěsné balení potravinářských výrobků určených k přímé spotřebě, na polypropylenových (PP) podnosech nebo vyrobených z ekologických materiálů.
- Spotřebič používejte pouze způsobem popsaným v této příručce.
- **NEBEZPEČÍ POPÁLENÍ! NIKDY SE NEDOTÝKEJTE TĚSNÍCÍ DESKY!** Je velmi horká i po použití. Hrozí nebezpečí popálení. Počkejte, dokud spotřebič nevychladne. Nedotýkejte se také spotřebiče během jeho používání.
- Spotřebič je nutné vyčistit a pravidelně odstraňovat zbytky jídla. Nemí-li spotřebič udržován v čistém stavu, může to mít škodlivý vliv na životnost spotřebiče a během jeho používání



může dojít k nebezpečnému stavu.

- Nepokládejte spotřebič na topné těleso (benzín, elektrický, uhlíkový sporák atd.) Spotřebič udržujte mimo dosah horkých povrchů a otevřeného ohně. Spotřebič vždy provozujte na rovném, stabilním, čistém, tepelně odolném a suchém povrchu.
- Nepoužívejte spotřebič k balení hořlavých předmětů.



NEBEZPEČÍ ROZDRČENÍ RUKOU! Během používání a zavírání spotřebiče nedávejte ruce pod kryt spotřebiče.

- Nainstalujte spotřebič na prašná místa.
- Tento spotřebič je určen k použití v komerčních zařízeních a splňuje požadavky třídy A na emise elektromagnetického rušení v souladu s normou EN 61000-6-3:2001. Produkt třídy používaný v obytném prostředí může způsobovat elektromagnetické rušení. V takovém případě by měl uživatel poskytnout dodatečnou ochranu proti rušení.

Určené použití

- Tento spotřebič je určen k profesionálnímu použití.
- Tento spotřebič je určen pro vzduchotěsné balení potravin určených pro přímou spotřebu, volně prodejné atd. na polypropylenových (PP) podnosech nebo vyrobených z ekologických materiálů. Jakékoli jiné použití může vést k poškození spotřebiče nebo zranění osob.
- Provoz spotřebiče k jakémukoli jinému účelu se považuje za nesprávné použití přístroje. Uživatel nese výhradní odpovědnost za nesprávné použití zařízení.

Instalace uzemnění

Tento spotřebič je klasifikován jako **ochranný typ I** a musí být připojen k ochrannému uzemnění. Uzemnění snižuje riziko úrazu elektrickým proudem poskytnutím únikového vodiče pro elektrický proud.

Tento spotřebič je vybaven napájecím kabelem se zemnicí zástrčkou nebo elektrickými přípojkami se zemnicím vodičem. Přípojky musí být řádně nainstalovány a uzemněny.

Hlavní části výrobku

(Obr. 1 na straně 3)

1. **Držadlo krytu, tlakový systém** – umožňuje pohodlné otevření a zavírání spotřebiče a správný tlak při svařování plechu. Aplikovaný systém nevyžaduje větší sílu použití, než je nutné.
2. **Kryt** – chraňte topnou desku.
3. **Kontrolka ohřevu topné desky**
4. **Zásuvka pro připojení napájecího kabelu**
5. **Role s fólií** – fólie není součástí spotřebiče.
6. **Topná deska.**
7. **Nůž** na čepel – zajišťuje bezpečné odstřížení fólie po úplném uzavření krytu.
8. **Rezačka** – zajišťuje, aby fólie byla držena a bezpečně odříznuta po úplném uzavření krytu.
9. **Silikonové těsnění nádoby** – přitlačí okraj nádoby k fólii v místě utěsnění.
10. **Matice nádoby** – zajišťuje podporu přihrádky na produkty (pohled shora na matici je přizpůsoben tvaru nádoby).
11. **Regulátor teploty** – umožňuje nastavit teplotu podle typu fólie a nádob. Udržuje nastavenou konstantní teplotu topné desky.
12. **Vypínač napájení (tlačítko)** – umožňuje zapnout/vypnout spotřebič stisknutím tlačítka (stav zapnutí je indikován podsvícením tlačítka).
13. **Pojistka** – 5x20 zpožděno 3,15 A

Příprava před použitím

- Odstraňte všechny ochranné obaly.
- Zkontrolujte, zda není spotřebič poškozený a zda obsahuje veškeré příslušenství. V případě neúplného doručení a poškození. Okamžitě kontaktujte dodavatele. Spotřebič nepoužívejte.
- Před použitím spotřebič vyčistěte (viz == > Čištění a údržba).
- Ujistěte se, že je spotřebič zcela suchý.
- Spotřebič položte na vodorovný, stabilní a žáruvzdorný povrch, který je bezpečný proti stříkající vodě.
- Pokud chcete spotřebič uložit v budoucnu, uschovejte jeho obal.

Návod k obsluze

Předběžné

Rozestup pouzdra (červeně označen) by měl být upraven na šířku válce s fólií, aby byla zajištěna správná poloha fólie vzhledem k nádobě (obr. 2 na straně 3).

Aplikace fólie

POZNÁMKA: Při aplikaci fólie se ujistěte, že strana, která má být svařována, směřuje dolů.

DŮLEŽITÉ:

- Nedávejte fólii tak, aby směřovala k topné desce s vrstvou určenou k utěsnění! Může přilepít fólii k topné desce a kontaminovat její povrch!
- Používejte pouze role, ve kterých je vinutí filmu navinuto svařovatelnou vrstvou uvnitř válce.

Připojení role fólie (obr. 3 na straně 3):

- Vytáhněte podpěru válce ze slotu 1.
- Položte roli s fólií 2 na podpěru role 1 na zadní straně spotřebiče.
- Zasuňte podpěru s válečkem zpět do drážky.
- Položte fólii na povrch rámu 4.

Zapnutí

- Chcete-li spotřebič zapnout, postupujte podle následujících kroků:
- Ujistěte se, že je spotřebič umístěn na stabilním místě.
- Připojte napájecí kabel do zásuvky 4 na spotřebiči a poté do síťové zásuvky ~ 230V vybavené účinným obvodem ochranné instalace (uzemněný kolík).
- Zapnete spotřebič stisknutím vypínače napájení 12.
- Zapnutí spotřebiče je signalizováno podsvícením spínače.
- Nastavte teplotu topné desky pomocí regulátoru teploty těsnění.

DŮLEŽITÉ:

- Před použitím je nutné předehřát (6 až 10 minut).
- Díky použití programovatelného regulátoru teploty bude teplota topné desky po zahřátí automaticky udržována na nastavené úrovni, což zajišťá stabilní podmínky pro proces utěsnění.
- Spotřebič je vybaven vestavěným bezpečnostním systémem řezání fólie. Konstrukce tmelu chrání obsluhu před popáleninami nebo pořezáním.

Řízení teploty

Teplota je regulována knoflíkem s vytištěnou stupnicí teploty. Možné nastavení teploty v rozsahu od 50 do 210 °C. Jakmile se topná deska zahřeje na nastavenou teplotu, kontrolka na boku krytu zhasne.



Proces těsnění

Ujistěte se, že jste obeznámeni s bezpečnostními požadavky použití. Spusťte proces utěsnění podle následujícího popisu:

1. Vložte naplněnou nádobu do otvoru v rámu.
2. Přetáhněte fólii přes nádobu tak, aby byla zcela zakrytá fólií.
3. Uchopte držadlo krytu a zavřete kryt.
4. Počkejte 1–3 sekundy. Fólie přivařená podél okrajů zásobníku.
5. Po dokončení procesu utěsnění otevřete kryt a vymějte uzavřenou nádobu.

Účinnost procesu utěsnění je 8–10 cyklů/minutu.

Čištění a údržba

POZORNOST! Před skladováním, čištěním a údržbou vždy odpojte spotřebič od elektrické sítě a vychladněte.

K čištění nepoužívejte vodní trysku ani parní čistič a netlačte spotřebič pod vodu, protože by se části namočily a mohlo by dojít k úrazu elektrickým proudem.

Čištění

- Po vychladnutí spotřebiče odstraňte zbytky balených výrobků měkkým kartáčem.
- V případě potřeby nečistoty omyjte měkkou houbičkou lehce navlhčenou vodou a čisticím prostředkem. Nepoužívejte výrobky, které nejsou určeny pro tento typ nepřínavé povrchové úpravy (viz produktový list čisticích prostředků). Odstraňte nečistoty z varné desky měkkou houbičkou, když je spotřebič chladný.

Údržba

- Pravidelně kontrolujte provoz spotřebiče, abyste zabránili problémům, které mohou způsobit vážné nehody.
- Jakmile budete mít pocit, že spotřebič nefunguje správně, nebo pokud se objeví problém, přestaňte spotřebič používat a vypněte jej. Zkontrolujte odpovědi na často kladené otázky v kapitole „Časté dotazy“ a podívejte se na popis možných řešení v kapitole „Odstraňování problémů“. Pokud problém přetrvává, kontaktujte distributora.

FAQ

a. Mohu vyměnit matici za jiný typ kontejneru?

Ano. Výměna matrice je snadná. Odstraňte stávající matici a vložte novou.

Pozor! Dávejte pozor, abyste se nepopálili na povrchu horké topné desky.

b. Mohu použít stejnou matici pro různé tvary nádob?

Ano, je to však možné pouze v případě, že má nádoba jednu příhrádku a délka a šířka různých nádob jsou přesně stejné. Pokud jsou v této oblasti nějaké divize, nebudou svařovány.

c. Kde si mohu objednat novou matici?

Kontaktujte svého distributora

d. Mohu si objednat kontejnery s vlastními návrhy?

Ano, ale objednané množství musí být velmi velké. Náklady na výrobu matrice a rámu pro atypickou nádobu musí být ekonomicky odůvodněné.

e. Je možné používat kontejnery s větší kapacitou?

Ano, kontaktujte prosím svého distributora.

Odstraňování problémů

Pokud spotřebič nefunguje správně, zkontrolujte prosím, zda je roztok v níže uvedené tabulce. Pokud problém stále nemůžete

vyřešit, obraťte se na dodavatele/poskytovatele služeb.

| Problémy | Možná příčina | Možné řešení |
|---|---|--|
| Spotřebič netěsní fólii k okrajům nádoby nebo je těsnění příliš slabé | Fóliový válec víka není správně umístěn. | Převraťte roli. Fóil musí být tvářiv v tvář nádobu. |
| | Role fólie neodpovídá materiálu, ze kterého je nádoba vyrobena. | Vyměňte těsnící fólii nebo nádobu. |
| | Příliš nízká teplota | Zvýšení teploty |
| | Příliš krátká doba svařování | Ponechte kryt uzavřený déle. |
| | Matice je obrácená (se silikonovými proužky směrem dolů) | Převraťte matici. |
| Spotřebič se nespustí | Napájecí kabel není připojen ke zdroji napájení nebo není přístroj zapnutý. | Připojte přístroj k napájecímu zdroji a zapněte jej. |
| | Spálená pojistka. | Kontaktujte autorizovaný servis. |
| Těsnící fólie není odříznuta. | Nůž chybí nebo je poškozený. | Kontaktujte autorizovaný servis pro výměnu nože. |

Záruka

Jakákoliv závada ovlivňující funkci spotřebiče, která se objeví do jednoho roku od zakoupení, bude opravena bezplatnou opravou nebo výměnou za předpokladu, že byl spotřebič používán a udržován v souladu s pokyny a že nebyl žádným způsobem zneužit ani zneužit. Vaše zákonná práva nejsou dotčena. Pokud je spotřebič reklamován v rámci záruky, uveďte, kde a kdy byl zakoupen, a přiložte doklad o zakoupení (např. doklad o zakoupení). V souladu s našimi zásadami neustálého vývoje produktů si vyhrazujeme právo bez předchozího upozornění změnit specifikace produktu, balení a dokumentace.

Likvidace a prostředí



Při vyřazování spotřebiče z provozu se tento spotřebič nesmí likvidovat s jiným domácím odpadem. Namísto toho je vaší odpovědností zlikvidovat odpadní zařízení předáním na určené sběrné místo. Nedodržení tohoto pravidla může být penalizováno v souladu s platnými předpisy o likvidaci odpadů. Samostatný sběr a recyklace vašich odpadních zařízení při likvidaci pomůže zachovat přírodní zdroje a zajistí, že budou recyklovány způsobem, který chrání lidské zdraví a životní prostředí.

Další informace o tom, kde můžete odpad odevzdat k recyklaci, získáte od místní společnosti pro sběr odpadu. Výrobci a dovozci nenesou odpovědnost za recyklaci, zpracování a ekologickou likvidaci, a to ani přímo, ani prostřednictvím veřejného systému.

Tisztelt Ügyfelünk!

Köszönjük, hogy megvásárolta ezt a Hendi készüléket. A készülék első üzembe helyezése és használata előtt figyelmesen olvassa el az felhasználói kézikönyvet, különös figyelmet fordítva az alább ismertetett biztonsági előírásokra.



Biztonsági utasítások

- A készülék kizárólag kereskedelmi és professzionális használatra készült.
- A készüléket kizárólag rendeltetésének megfelelően, a jelen kézikönyvben leírtak szerint használja.
- A gyártó nem vállal felelősséget a nem megfelelő működésből és használatból eredő károkért.
- A készüléket és az elektromos csatlakozódugót/csatlakozókat tartsa távol víztől és egyéb folyadékoktól. Abban az esetben, ha a készülék vízbe esik, azonnal távolítsa el a csatlakozókat a hálózatról. Ne használja a készüléket addig, amíg szakképzett technikus nem ellenőrizte. Ezen utasítások be nem tartása életveszélyes kockázatokkal jár.
- Soha ne kísérelje meg egyedül kinyitni a készülék burkolatát.
- Ne helyezzen tárgyakat a készülék házába.
- Nedves vagy nedves kézzel ne érintse meg a dugaszt/elektromos csatlakozókat.
-  **VESZÉLY! ÁRAMÜTÉS VESZÉLYE!** Ne kísérelje meg saját maga megjavítani a készüléket. Ne merítse a készülék elektromos alkatrészeit vízbe vagy más folyadékba. Soha ne tartsa a készüléket folyó víz alatt.
- Soha ne használjon sérült készüléket!** Ha megsérült, húzza ki a készüléket a konnektorból, és forduljon a márkakereskedőhöz.
- Rendszeresen ellenőrizze az elektromos csatlakozásokat és vezetékeket, hogy nem sérültek-e meg. Sérülés esetén a veszély vagy sérülés elkerülése érdekében a készüléket szervizképpel vagy más hasonlóan képzett személlyel kell kicseréltetni.
- Győződjön meg arról, hogy a vezeték nem érintkezik éles vagy forró tárgyakkal, és tartsa távol nyílt tűztől. Soha ne húzza ki a tápkábelt a konnektorból, hanem mindig húzza ki a dugót.
- FIGYELMEZTETÉS!** A készülék elhelyezésekor ügyeljen arra, hogy a tápkábel ne szoruljon be és ne sérüljön meg.
- ELŐVIGYÁZATOSSÁG!** Ha szükséges, biztonságosan vegesse el a tápkábelt, hogy elkerülje a véletlen húzást, a fűtőfelülettel való érintkezést vagy a botlásveszélyt.
- Soha ne hagyja a készüléket felügyelet nélkül a használat során.
- FIGYELMEZTETÉS!** Amíg a dugasz a konnektorban van, a készülék csatlakoztatva van az áramforráshoz.
- Kapcsolja ki a készüléket, mielőtt leválasztaná a hálózatról.
- Csatlakoztassa a hálózati csatlakozódugót egy könnyen hozzáférhető elektromos aljzathoz, hogy vészhelyzet esetén azonnal ki lehessen húzni a hálózati aljzatról.
- Soha ne szállítsa a készüléket a vezetékénél fogva.
- Ne használjon a készülékkel együtt nem szállított további eszközöket.
- A készüléket kizárólag a készülék címkéjén feltüntetett feszültség- és frekvenciaértékkel rendelkező elektromos hálózathoz csatlakoztassa.
- Soha ne használjon a gyártó által ajánlott tartozékoktól eltérő tartozékokat. Ennek elmulasztása a felhasználó biztonságát

és a készülék károsodását okozhatja. Csak eredeti alkatrészeket és tartozékokat használjon.

- Ezt a készüléket nem szabad olyan személyeknek üzemeltetni, akik csökkent fizikai, érzékelési vagy mentális képességekkel rendelkeznek, illetve akiknek nincs tapasztalatuk és tudásuk.
- A készüléket gyermekek semmilyen körülmények között nem használhatják.
- Tartsa a készüléket és annak elektromos csatlakozásait gyermekektől elzárva.
- FIGYELMEZTETÉS!** Tisztítás, karbantartás vagy tárolás előtt MINDIG kapcsolja ki a készüléket.
- Ezt a készüléket az étterem konyhájában, az étkezőkben vagy a bárban dolgozó személyzetnek stb. képzett személyzetnek kell üzemeltetnie.
- Ne helyezze a készüléket fűtőtestre (benzin, elektromos, szén tüzhely stb.).
- Ne takarja le a készüléket működés közben, és tartsa távol forró felületektől és nyílt lángtól. A készüléket mindig vízszintes, stabil, tiszta, hőálló és száraz felületen üzemeltesse.
- Használat közben a szellőzés érdekében hagyjon legalább 20 cm távolságot a készülék körül.
- A javításokat kizárólag a gyártó által kiképzett vagy ajánlott személyek végezhetik.

Speciális biztonsági utasítások

- Ez a készülék közvetlen fogyasztásra szánt élelmiszerek, polipropilén (PP) tálcákon vagy ökológiai anyagokból készült légmentesen záródó csomagolására szolgál.
- A készüléket kizárólag a jelen kézikönyvben leírtak szerint használja.
-  **ÉGÉSI SÉRÜLÉS VESZÉLYE! SOHA NE ÉRINTSE MEG A TÖMÍTŐLEMEZT!** Használat után is nagyon forró. Égésveszély áll fenn. Várjon, amíg a készülék lehűl. Használat közben ne érintse meg a készüléket.
- A készüléket meg kell tisztítani, és az ételmaradványokat rendszeresen el kell távolítani. Ha a készüléket nem tartják tisztán, az károsan befolyásolja a készülék élettartamát, és használat közben veszélyes lehet.
- Ne helyezze a készüléket fűtőtárgyra (benzin, elektromos, széntüzhely stb.) Tartsa távol a készüléket forró felületektől és nyílt lángtól. A készüléket mindig vízszintes, stabil, tiszta, hőálló és száraz felületen üzemeltesse.
- Ne használja a készüléket gyúlékony tárgyak csomagolására.
-  **KÉZVÉSZÉLYE!** Ne tegye kezét a készülék fedele alá használat/zárás közben.
- Ne telepsite a készüléket poros helyre.
- A készüléket kereskedelmi létesítményekben való használatra tervezték, és megfelel az elektromágneses interferencia kibocsátásra vonatkozó A osztályú követelményeknek az EN 61000-6-3:2001 szabvány szerint. A lakókörnyezetben használt, osztályba tartozó termékek elektromágneses interferenciát okozhatnak. Ebben az esetben a felhasználónak további védelmet kell biztosítania az interferencia ellen.

Rendeltetésszerű használat

- A készüléket professzionális használatra tervezték.
- Ez a készülék közvetlen fogyasztásra szánt, súly szerint laza stb. élelmiszertermékek, polipropilén (PP) tálcákon vagy ökológiai anyagokból készült légmentesen záródó csomagolására szolgál. Minden egyéb használat a készülék károsodásához vagy személyi sérüléshez vezethet.



- A készülék bármilyen más célból történő üzemeltetése a készülék helytelen használatának minősül. Kizárólag a felhasználó felelős az eszköz nem megfelelő használatáért.

Földelés

Ez a készülék I. védelmi osztályba tartozik, és védőföldeléshez kell csatlakoztatni. A földelés csökkenti az áramütés veszélyét azáltal, hogy az elektromos áramhoz elvezető vezetéket biztosít.

Ez a készülék földelt dugóval ellátott tápkábelrel, vagy földelt vezetékkel ellátott elektromos csatlakozásokkal van felszerelve. A csatlakozásokat megfelelően kell felszerelni és földelni.

A termék fő részei

[1. ábra a 3. oldalon]

1. **Fedőfogantyú, nyomásrendszer** – a készülék kényelmes nyitását és zárását, valamint a tálcá hegesztéséhez szükséges megfelelő nyomást biztosítja. Az alkalmazott rendszer nem igényli a szükségesnél nagyobb igénybevételi erőt.
2. **Fedél** – védje a fűtőlemezt.
3. **Fűtőlap fűtés jelzőlámpa**
4. **Csatlakozó a tápkábel csatlakoztatásához**
5. **Tekerics fóliával** – a fóliát nem tartalmazza a készülék.
6. **Fűtőlap.**
7. **Szítavágó kés** – biztosítja a szita biztonságos vágását a fedél teljes zárása után.
8. **Vágó** – biztosítja, hogy a fólia meg legyen tartva és biztonságosan el legyen vágva, miután a fedél teljesen bezáródott.
9. **A tartály szilikon tömítése** – a tartály szélét a lezárási pontnál a fóliához nyomja.
10. **Tároló mátrixa** – biztosítja a termékáltalátámasztását (A mátrix felülnézete a tároló alakjához igazodik).
11. **Hőmérséklet-szabályozó** – lehetővé teszi a hőmérséklet beállítását a fólia és a tartályok típusának megfelelően. A fűtőlemez állandó hőmérsékletet tartja a beállított érték szerint.
12. **Tápkapcsoló (gomb)** – lehetővé teszi a készülék be-/kikapcsolását a gomb megnyomásával (a bekapcsolás állapotát a gomb háttérvilágítása jelzi).
13. **Biztosíték** - 5x20 késleltetett 3,15 A

Használat előtti előkészítés

- Távolítson el minden védőcsomagolást és csomagolást.
- Ellenőrizze, hogy a készülék sértetlen-e, és hogy minden tartozékkal rendelkezik-e. Hiányos szállítás és károk esetén. Kérjük, azonnal lépjen kapcsolatba a szállítóval. Ne használja a készüléket.
- Használat előtt tisztítsa meg a készüléket (lásd ==> Tisztítás és karbantartás).
- Ellenőrizze, hogy a készülék teljesen száraz-e.
- Helyezze a készüléket vízszintes, stabil és hőálló felületre, amely biztonságosan ellenáll a kiforrócsenő víznek.
- Őrizze meg a csomagolást, ha a jövőben tárolni kívánja a készüléket.

Üzemeltetési utasítások

Előzetesek

A persely (piros jelzés) távolságát a fóliával ellátott tekerics szélességéhez kell igazítani, ügyelve arra, hogy a fólia a tartályhoz képest megfelelő helyzetben legyen [2. ábra a 3. oldalon].

Szita felvitele

MEGJEGYZÉS: A fólia felhelyezésekor ügyeljen arra, hogy a he-

gesztendő oldal lefelé nézzen.

FONTOS:

- Ne tegye a fóliát úgy, hogy a fűtőlap felé nézzen a lezárásra szolgáló réteggel! Ragaszthatja a fóliát a fűtőlaphoz és beszennyezheti a felületét!
- Csak olyan tekerceket használjon, amelyekben a fólia tekerese a tekerics belsejében hegeszthető réteggel van feltekerve.

A fóliatekerics csatlakoztatása [3. ábra, 3. oldal]:

- Húzza ki a tekericstartót az 1. nyílásból.
- Helyezze a fóliával ellátott tekericset a készülék hátoldalán található 1. tekericstartóra.
- Csúsztassa vissza a támasztékot a görgővel a nyílásba.
- Helyezze a fóliát a keret felületére 4.

BEkapcsolás

- A készülék bekapcsolásához kövesse az alábbi lépéseket:
- Ügyeljen arra, hogy a készülék stabil helyen legyen.
- Csatlakoztassa a tápkábelt a készülék 4-es aljzatához, majd a ~ 230V-os hálózati aljzathoz, amely a védőberendezés hatékony áramkörével rendelkezik (földelt csap).
- Kapcsolja be a készüléket a főkapcsoló megnyomásával 12.
- A készülék bekapcsolását a kapcsoló háttérvilágítása jelzi.
- Állítsa be a fűtőlap hőmérsékletét a lezáró hőmérséklet-szabályzóval.

FONTOS:

- Használat előtt előmelegítés szükséges. (6-10 perc).
- A programozható hőmérséklet-szabályozónak köszönhetően a fűtőlap hőmérséklete a melegítés után automatikusan a beállított szinten marad, ami stabil feltételeket biztosít a tömítési folyamathoz.
- A készülék beépített biztonsági fóliavágó rendszerrel van felszerelve. A tömítés kialakítása megvédi a kezelőt az égési sérülésektől és vágásoktól.

Hőmérséklet-szabályozás

A hőmérsékletet egy benyomott hőmérsékleti skálával ellátott gomb szabályozza. Lehetséges hőmérséklet-beállítás az 50 és 210 °C közötti tartományban. Amint a fűtőlap fellelegszik a beállított hőmérsékletre, a ház oldalán lévő fény kialszik.

Tömítés folyamat

Győződjön meg arról, hogy ismeri a használat biztonsági követelményeit. A lezárási folyamatot a következő leírás szerint kezdjük el:

1. Helyezze a feltöltött tartályt a keret nyílásába.
2. Húzza a fóliát a tartályra úgy, hogy teljesen befedje a fóliával.
3. Fogja meg a fedél fogantyúját, és zárja le a fedelet.
4. Várjon 1-3 másodpercet. A tálcá szélei mentén hegesztett szita.
5. A lezárási folyamat befejezése után nyissa fel a fedelet, és vegye ki a lezárt tartályt.

A tömítési folyamat hatékonysága 8-10 ciklus/perc.

Tisztítás és karbantartás

FIGYELEM! Tárolás, tisztítás és karbantartás előtt mindig válassza le a készüléket az elektromos hálózatról, és hűtse le. Ne használjon vízugarat vagy gőztisztítót a tisztításhoz, és ne nyomja a készüléket víz alá, mert az alkatrészek beduvelledhetnek, és áramütés érheti őket.



Tisztítás

- Miután a készülék lehűlt, puha kefével távolítsa el a csomagolt termékek maradványait.
- Ha szükséges, mossa le a szennyeződést egy puha szivaccsal, enyhén benedvesítve vízzel és mosószerrel. Ne használjon olyan termékeket, amelyeket nem ilyen típusú tapadásmentes bevonathoz terveztek (lásd a tisztítószerterméklapját). Ha a készülék lehűlt, puha szivaccsal távolítsa el a szennyeződéseket a főzőlapról.

Karbantartás

- Rendszeresen ellenőrizze a készülék működését, hogy megelőzze a súlyos baleseteket okozó problémákat.
- Amint úgy érzi, hogy a készülék nem működik megfelelően, vagy probléma merül fel, hagyja abba a készülék használatát, kapcsolja ki. Ellenőrizze a „GYIK” fejezetben gyakran ismételt kérdésekre adott válaszokat, és tekintse meg a „Hibaelhárítás” fejezetben a lehetséges megoldások leírását. Ha a probléma továbbra is fennáll, forduljon a forgalmazóhoz.

GYIK

a. Kicserélhetem a mátrixot más típusú tartály használatára?

Igen. A mátrix cseréje egyszerű. Távolítsa el a meglévő mátrixot, és helyezzen be egy újat.

Figyelem! Ügyeljen arra, hogy ne égesse el magát a forró fűtőlap felületén.

b. Használhatom ugyanazt a mátrixot különböző formájú tartályokhoz?

Igen, ez azonban csak akkor lehetséges, ha a tartálynak van egy rekesze, és a különböző tartályok hossza és szélessége pontosan azonos. Ha ezen a területen vannak részlegek, akkor azokat nem hegesztik.

c. Hol rendelhetek új mátrixot?

Forduljon a forgalmazóhoz

d. Megrendelhetek egyedi tervezésű konténereket?

Igen, de a megrendelt mennyiségnek nagyon nagyok kell lennie. A mátrix és az atipikus tartály keretének előállításának költségeit gazdaságilag indokolni kell.

e. Lehetséges nagyobb kapacitású tartályokat használni?

Igen, kérjük, forduljon a forgalmazóhoz.

Hibaelhárítás

Ha a készülék nem működik megfelelően, kérjük, ellenőrizze az alábbi táblázatban a megoldást. Ha továbbra sem tudja megoldani a problémát, kérjük, forduljon a szállítóhoz/szolgáltatóhoz.

| Problémák | Lehetséges ok | Lehetséges megoldás |
|--|--|---|
| A készülék nem zárja le a fóliát a tartály széléhez, vagy a tömítés túl gyenge | A fedél fóliatekerse nincs megfelelően elhelyezve. | Fordítsa meg a tekerestet. A szítánka tartály. |
| | A fóliatekeres nem illeszkedik ahhoz az anyaghoz, amelyből a tartály készül. | Cserélje ki a tömítőfólia tekerestet vagy tartályt. |
| | Túl alacsony hőmérséklet | Növelje a hőmérsékletet |
| | Túl rövid hegesztési idő | Hagyja a fedelet hosszabb ideig zárva. |

| | | |
|--|---|---|
| A készülék nem zárja le a fóliát a tartály széléhez, vagy a tömítés túl gyenge | A mátrix meg van fordítva (a szilikoncsíkok lefelé néznek) | Fordítsa meg a mátrixot. |
| | Szilikoncsíkok hiánya a mátrixon | Töltse fel a réseket, és helyezzen be új szilikoncsíkokat |
| | A szilikoncsík nyomóvezetékében rés van. | Állítsa be a csík pozícióját. |
| A készülék nem indul el | A tápkábel nincs csatlakoztatva a tápegységhez, vagy a gép nincs bekapcsolva. | Csatlakoztassa a készüléket a tápegységhez, és kapcsolja be. |
| | Kiégett biztosíték. | Forduljon a hivatalos szervizhez. |
| A zárófólia nincs levágva. | A kés hiányzik vagy sérült. | Késcsere esetén vegye fel a kapcsolatot a hivatalos szervizzel. |

Jótállás

A készülék működését befolyásoló minden olyan hiba, amely a vásárlást követő egy éven belül válik nyilvánvalóvá, javításra vagy cserére szorul, feltéve, hogy a készüléket az utasításoknak megfelelően használták és karbantartották, és semmilyen módon nem használták fel helytelenül vagy használták fel helytelenül. Az Ön törvényben biztosított jogait ez nem érinti. Ha a készülékre garanciális igény vonatkozik, adja meg, hogy hol és mikor vásárolta meg, és mellékelje a vásárlást igazoló bizonylatot (pl. nyugtát).

A folyamatos termékfejlesztésre vonatkozó irányelvünkkel összhangban fenntartjuk a jogot a termék, a csomagolás és a dokumentáció előzetes értesítés nélküli módosítására.

Elvetés és környezet

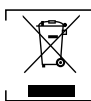

A készülék üzemén kívül helyezése során a terméket nem szabad más háztartási hulladékkal együtt ártalmatlanítani. Ehelyett az Ön felelőssége, hogy a hulladékgyűjtő berendezéseket a kijelölt gyűjtőhelyre szállítsa. Ennek a szabálynak a figyelmen kívül hagyása a hulladék ártalmatlanítására vonatkozó hatályos előírásokkal összhangban büntetést vonhat maga után. A hulladéktároló berendezések ártalmatlanításkori elkülönített gyűjtése és újrahasznosítása segít a természeti erőforrások megőrzésében, és biztosítja, hogy az emberi egészséget és a környezetet védő módon kerül újrahasznosításra.

Ha többet szeretne megtudni arról, hogy hová lehet a hulladékok újrahasznosítani, forduljon a helyi hulladékgyűjtő vállalathoz. A gyártók és az importőrök nem vállalnak felelősséget az újrahasznosításért, a kezelésért és az ökológiai hulladékkezelésért sem közvetlenül, sem pedig nyilvános rendszeren keresztül.



Шановний клієнте!

Дякуємо, що придбали цей прилад HENDI. Уважно прочитайте цей посібник користувача, звертаючи особливу увагу на правила техніки безпеки, описані нижче, перед першим встановленням і використанням цього приладу.

Інструкції з техніки безпеки

- Цей прилад призначений лише для комерційного та професійного використання.
- Використовуйте прилад лише за призначенням, як описано в цьому посібнику.
- Виробник не несе відповідальності за будь-які збитки, спричинені неправильним використанням і неправильним використанням.
- Тримайте прилад та електричну вилку/з'єднання подалі від води та інших рідин. У разі потраплення приладу у воду негайно вийміть з'єднання з електромережі. Не використовуйте прилад, доки його не перевірить сертифікований спеціаліст. Недотримання цих інструкцій призведе до ризиків, що загрожують життю.
- Ніколи не намагайтеся самостійно відкривати корпус приладу.
- Не вставляйте предмети в корпус приладу.
- Не торкайтеся вилки/електричного з'єднання вологими або вологими руками.
-  **НЕБЕЗПЕКА! РИЗИК УРАЖЕННЯ ЕЛЕКТРИЧНИМ СТРУМОМ!** Не намагайтеся ремонтувати прилад самостійно. Не занурюйте електричні частини приладу у воду або інші рідини. Ніколи не тримайте прилад під проточною водою.
- **Ніколи не використовуйте пошкоджений прилад!** Після пошкодження від'єднайте прилад від розетки та зверніться до продавця.
- Регулярно перевіряйте електричні з'єднання та шнур на наявність пошкоджень. У разі пошкодження його повинен замінити сервісний агент або інша кваліфікована особа, щоб уникнути небезпеки або травми.
- Переконайтеся, що шнур не контактує з гострими чи гарячими предметами, та тримайте його подалі від відкритого вогню. Ніколи не тягніть за шнур живлення, щоб від'єднати його від розетки; натомість завжди тягніть за вилку.
- **ПОПЕРЕДЖЕННЯ!** Розміщуючи прилад, переконайтеся, що шнур живлення не застряг і не пошкоджений.
- **ОБЕРЕЖНІСТЬ!** Надійно прокладіть шнур живлення, якщо це необхідно, щоб запобігти ненавмисному натягуванню, контакту з поверхнею нагрівання або ризику поїздки.
- Ніколи не залишайте прилад без нагляду під час використання.
- **ПОПЕРЕДЖЕННЯ!** Поки штекер знаходиться у гнізді, прилад підключається до джерела живлення.
- Вимкніть прилад, перш ніж від'єднувати його від електромережі.
- Під'єднайте вилку до легкодоступної електричної розетки, щоб прилад можна було негайно від'єднати від електромережі в екстреному випадку.
- Ніколи не носіть прилад за шнур.
- Не використовуйте додаткові пристрої, які не постачаються разом із приладом.
- Підключайте прилад до електричної розетки лише з напру-

гою та частотою, зазначеними на етикетці приладу.

- Ніколи не використовуйте аксесуари, не рекомендовані виробником. Якщо цього не зробити, це може становити загрозу безпеці користувача та пошкодити прилад. Використовуйте лише оригінальні деталі та аксесуари.
- Цей прилад не повинні експлуатувати особи з обмеженими фізичними, сенсорними або розумовими здібностями або особи, які не мають достатнього досвіду та знань.
- Цей прилад за жодних обставин не повинен використовуватися дітьми.
- Зберігайте прилад та його електричні підключення в недоступному для дітей місці.
- **ПОПЕРЕДЖЕННЯ! ЗАВЖДИ** вимикайте прилад перед чистенням, обслуговуванням або зберіганням.
- Цим приладом повинні керувати кваліфікований персонал на кухні ресторану, їдальні або бару тощо.
- Не ставте прилад на нагрівальний об'єкт (бензин, електрична плита, вугільна плита тощо).
- Не накривайте прилад під час роботи та тримайте його подалі від гарячих поверхонь і відкритого вогню. Завжди експлуатуйте прилад на горизонтальній, стійкій, чистій, жаростійкій і сухій поверхні.
- Під час використання забезпечте відстань не менше 20 см навколо приладу для вентиляції.
- Будь-які ремонтні роботи мають виконуватися лише особами, які пройшли навчання або отримали рекомендації від виробника.

Спеціальні інструкції з безпеки

- Цей прилад призначений для герметичної упаковки харчових продуктів, призначених для безпосереднього використання, на поліпропіленових (PP) деках або з екологічних матеріалів.
- Використовуйте прилад лише так, як описано в цьому посібнику.
-  **НЕБЕЗПЕКА ОПІКІВ! НІКОЛИ НЕ ТОРКАЙТЕСЯ ПЛАТИ!** Дуже спекотно навіть після використання. Існує небезпека опіків. Зачекайте, доки прилад охолоне. Також не торкайтеся приладу під час використання.
- Прилад необхідно чистити, а залишки їжі слід видаляти регулярно. Якщо прилад не підтримується в чистому стані, це призведе до негативного впливу на термін служби приладу та може призвести до небезпечного стану під час його використання.
- Не розміщуйте прилад на нагрівальному об'єкті (бензин, електрична плита, вугільна плита тощо) Тримайте прилад подалі від гарячих поверхонь і відкритого вогню. Завжди експлуатуйте прилад на рівній, стійкій, чистій, жаростійкій і сухій поверхні.
- Не використовуйте прилад для пакування легкозаймистих предметів.
-  **НЕБЕЗПЕКА РОЗДАВЛЮВАННЯ РУК!** Не кладіть руки під кришку приладу під час використання/закриття.
- Не встановлюйте прилад у заповнених місцях.
- Цей прилад призначений для використання на комерційних об'єктах і відповідає вимогам класу А щодо електромагнітних перешкод відповідно до EN 61000-6-3:2001. Класовий виріб, що використовується в житловому середовищі, може викликати електромагнітні перешкоди. У цьому

випадку користувач повинен забезпечити додатковий захист від перешкод.

Призначення

- Цей прилад призначений для професійного використання.
- Цей прилад призначений для повітронепроникної упаковки продуктів харчування, призначених для прямого споживання, проданих нега вагою тощо, на поліпропіленових (PP) деках або з екологічних матеріалів. Будь-яке інше використання може призвести до пошкодження приладу або травм.
- Експлуатація приладу з будь-якою іншою метою вважається неправильним використанням приладу. Користувач несе одноосібну відповідальність за неналежне використання пристрою.

Установка заземлення

Цей прилад належить до класу **захисту I** і повинен бути підключений до захисного заземлення. Заземлення знижує ризик ураження електричним струмом, надаючи провідник для вимикання для електричного струму.

Цей прилад оснащений кабелем живлення з вилкою заземлення або електричними з'єднаннями з дротом заземлення. З'єднання повинні бути належним чином встановлені та заземлені.

Основні частини виробу

(Рис. 1 на стор. 3)

1. **Ручка кришки, система тиску** — забезпечує зручне відкривання та закривання приладу, а також правильний тиск для зварювання дека. Застосована система не потребує міцності використання більше, ніж це необхідно.
2. **Кришка** — захистить нагрівальну пластину.
3. **Індикатор нагрівання пластини**
4. **Гніздо для підключення кабелю живлення**
5. **Ролик з фольгою** — сіточка не входить до комплексу приладу.
6. **Пластина для нагрівання.**
7. **Ніж** для різки фольги — гарантує безпечне відрізання фольги після того, як кришка повністю закрита.
8. **Ріжучий** елемент — забезпечує утримання та безпечне відрізання фольги після того, як кришка повністю закрита.
9. **Сіліконовий ущільнювач контейнера** - притискає край контейнера до фольги в місці ущільнення.
10. **Матриця тари** — забезпечує підтримку лотка для продуктів (верхній вигляд матриці адаптований до форми тари).
11. **Контролер температури** - дозволяє регулювати температуру відповідно до типу фольги та контейнерів. Підтримує постійну температуру нагрівальної пластини, як встановлено.
12. **Перемикач живлення (кнопка)** — дозволяє вмикати/вимикати прилад, натискаючи кнопку (стан увімкнення позначається підсвічуванням кнопки).
13. **Запобіжник** — 5x20 із затримкою 3,15 А

Підготовка перед використанням

- Зніміть захисну упаковку та упаковку.
- Переконайтеся, що прилад не пошкоджений і має все приладдя. У разі неповної доставки та пошкодження. негайно зверніться до постачальника. Не використовуйте прилад.
- Перед використанням очистіть прилад (див. = > Чищення

та догляд).

- Переконайтеся, що прилад повністю сухий.
- Помістіть прилад на горизонтальну, стійку та жаростійку поверхню, безпечну для бризок води.
- Зберігайте упаковку, якщо ви плануєте зберігати ваш прилад у майбутньому.

Інструкції з експлуатації

Попередні

Проміжок між втулкою (червоне маркування) повинен бути відрегульований до ширини рулону за допомогою фольги, забезпечуючи правильне положення фольги відносно тари (Рис. 2 на стор. 3).

Застосування сіточки

ПРИМІТКА: При нанесенні фольги переконайтеся, що сторона, яку потрібно зварити, спрямована вниз.

ВАЖЛИВО:

- Не кладіть фольгу так, щоб вона була звернена до нагрівальної пластини шаром, призначеним для герметизації! Вона може прилипати фольгу до нагрівальної пластини і забруднювати її поверхню!
- Використовуйте тільки рулони, в яких намотування плівки намотане зварним шаром всередині рулону.
- Прикріплення рулону з фольги (рис. 3 на стор. 3):
- Витягніть опору рулону з паза 1.
- Покладіть рулон з фольгою 2 на опору рулону 1 у задній частині приладу.
- Вставте підставку роликком назад у паз.
- Покладіть фольгу на поверхню рами 4.

Увімкнення

- Щоб увімкнути прилад, виконайте наведені нижче дії.
- Переконайтеся, що прилад встановлено в нерухомому місці.
- Підключіть кабель живлення до розетки 4 на приладі, а потім до розетки живлення – 230V, оснащеної ефективним контуром захисної установки (заземленого штифта).
- Увімкніть прилад, натиснувши вимикач 12.
- Увімкнення приладу позначається підсвічуванням перемикача.
- Встановіть температуру нагрівальної пластини за допомогою контролера температури герметизації.

ВАЖЛИВО:

- Перед використанням потрібно прогріти духовку. (6–10 хвилин).
- Завдяки використанню програмованого регулятора температури температура нагрівальної пластини після нагрівання автоматично підтримується на заданому рівні, що забезпечить стабільні умови для процесу герметизації.
- Прилад обладнано вбудованою системою різання фольгової фольги. Конструкція ущільнювача захищає оператора від опіків або порізів.

Контроль температури

Температуру регулює ручка із надрукованою шкалою температури. Можливе налаштування температури в діапазоні від 50 до 210 °C. Як тільки нагрівальна пластина нагрівається до встановленої температури, індикатор збоку корпусу згасне.

Процес герметизації

Переконайтеся, що ви ознайомлені з вимогами безпеки, що застосовуються. Розпочніть процес герметизації відповідно

UA



до наступного опису:

1. Помістіть заповнений контейнер у отвір для рами.
2. Потягніть фольгу над контейнером так, щоб вона була повністю покрита фольгою.
3. Візьміться за ручку кришки і закрийте кришку.
4. Зачекайте 1-3 секунди. Фольга, зварена вздовж країв лотка.
5. Після завершення процесу герметизації відкрийте кришку та вийміть закритий контейнер.

Ефективність процесу герметизації становить 8-10 циклів/хвилину.

Очищення та технічне обслуговування

УВАГИ! Завжди відключайте прилад від електромережі та охолоджуйтеся перед зберіганням, очищенням та обслуговуванням.

Не використовуйте струмінь води або пароочисувач для очищення та не штовхайте прилад під воду, оскільки деталі можуть стати вологими, і це може призвести до ураження електричним струмом.

Очищення

- Після того, як прилад охолоне, видаліть залишки упакованих продуктів м'якою щіткою.
- За необхідності змийте бруд м'якою губкою, злегка змоченою водою з миючим засобом. Не використовуйте вироби, не призначені для протипригарного покриття цього типу (див. аркуш продукту очищувача). Видаліть забруднення з варильної поверхні за допомогою м'якої губки, коли машина охолоне.

Технічне обслуговування

- Регулярно перевіряйте роботу приладу, щоб уникнути проблем, які можуть призвести до серйозних нещасних випадків.
- Як тільки ви відчуєте, що прилад не працює належним чином або якщо виникла проблема, припиніть користуватися приладом, вимкніть його. Перегляньте відповіді на часті запитання в розділі «FAQ» та перегляньте опис можливих рішень у розділі «Усунення несправностей». Якщо проблема не зникне, зверніться до свого дистриб'ютора.

FAQ

а. Чи можна замінити матрицю для використання іншого типу контейнера?

Так. Замінити матрицю легко. Видаліть наявну матрицю та вставте нову.

Увага! Будьте обережні, щоб не підгоріти на поверхні гарячої нагрівальної плити.

б. Чи можна використовувати одну й ту саму матрицю для різних форм контейнерів?

Так, однак це можливо лише за умови, що контейнер має одне відділення, а довжина та ширина різних контейнерів абсолютно однакові. Якщо в цій області є будь-які підрозділи, вони не будуть зварені.

с. Де можна замовити нову матрицю?

Зверніться до свого дистриб'ютора

г. Чи могу я замовити контейнери для спеціального дизайну?

Так, але замовлена кількість повинна бути дуже великою. Вартість виготовлення матриці та рамки для атипového контейнера повинна бути економічно виправданою.

е. Чи можна використовувати контейнери великої місткості?

Так, зв'яжіться зі своїм дистриб'ютором.

Усунення несправностей

Якщо прилад не працює належним чином, зверніться до наведеної нижче таблиці для отримання рішення. Якщо ви все ще не можете вирішити проблему, зверніться до постачальника послуг/постачальника послуг.

| Проблеми | Можлива причина | Можливе рішення |
|--|--|---|
| Прилад не прикріплює фольгу до краю контейнера, або ущільнювач занадто слабкий | Рулон з фольги кришки розташований неправильно. | Переверніть рулон. Фольга повинна бути обличчям до контейнера. |
| | Фольговий рулон не відповідає матеріалу, з якого виготовлений контейнер. | Замініть ущільнювальний рулон плівки або контейнер. |
| | Занадто низька температура | Збільште температуру |
| | Занадто короткий час зварювання | Залиште кришку закритою довше. |
| | Матрицю перевернуто (з силіконовими смужками лицьовою стороною вниз) | Переверніть матрицю. |
| | Відсутність силіконових смужок на матриці | Заповніть щілини та вставте нові силіконові смужки |
| Прилад не запускається | У лінії тиску силіконової смужки є прогалина. | Відрегулюйте положення смужки. |
| | Кабель живлення не підключений до джерела живлення, або машина не увімкнена. | Підключіть пристрій до джерела живлення та ввімкніть його. |
| Герметична фольга не відрізана. | Повільний заповіжник. | Зверніться до авторизованого сервісного центру. |
| | Ніж відсутній або пошкоджений. | Зверніться до авторизованого сервісного центру для заміни ножа. |

Гарантія

Будь-які дефекти, що впливають на функціональність приладу, які стають очевидними протягом одного року після покупки, будуть відремонтовані за допомогою безкоштовного ремонту або заміни за умови, що прилад використовувався та підтримувався відповідно до інструкції, а також не був зловживаний або не був використаний неналежним чином. Це не впливає на Ваші законні права. Якщо прилад вимагався за гарантією, вкажіть, де і коли він був придбаний, і додайте підтвердження покупки (наприклад, квитанцію). Відповідно до нашої політики постійної розробки продукції ми залишаємо за собою право змінювати технічні характе-



ристики виробу, упаковки та документації без попереднього повідомлення.

Утилізація та довілля



При виведенні приладу з експлуатації його не можна утилізувати разом з іншими побутовими відходами. Замість цього ви несете відповідальність за утилізацію свого обладнання для відходів, передаючи його призначеному пункту збору. Недотримання цього правила може бути покаране відповідно до чинних правил утилізації відходів. Окреме збирання та переробка вашого обладнання для відходів під час утилізації допоможе зберегти природні ресурси та забезпечити їх переробку у спосіб, який захищає здоров'я людини та довкілля.

Для отримання додаткової інформації про те, де можна перекинути відходи для переробки, зверніться до місцевої компанії з збору відходів. Виробники та імпортери не несуть відповідальності за переробку, ліквідування та екологічну утилізацію, як безпосередньо, так і через загальнодоступну систему.

EESTI KEEL

Lugupeetud klient!

Täname, et otsite selle Hendi seadme. Lugege käesolev kasutusjuhend tähelepanelikult läbi, pöörates erilist tähelepanu allpool toodud ohutusõuetele, enne kui seadme esmakordselt paigaldate ja kasutate.

Ohutusjuhised

- See seade on mõeldud ainult professionaalseks ja kaubanduslikuks kasutamiseks.
- Kasutage seadet ainult ettenähtud otstarbel, nagu selles kasutusjuhendis kirjeldatud.
- Tootja ei vastuta mis tahes kahjude eest, mis on põhjustatud ebaõigest kasutamisest või ebaõigest kasutusest.
- Hoidke seade ja elektripistikud veest ning muudest vedelikest eemal. Juhul kui seade kukub vette, eemaldage viivitamatult ühendused vooluvõrgust. Ärge kasutage seadet enne, kui kvalifitseeritud tehnik on seda kontrollinud. Nende juhiste eiramine võib põhjustada eluohtlikke riske.
- Ärge kunagi üritage seadme korpusi ise avada.
- Ärge sisestage esemeid seadme korpusesse.
- Ärge puudutage pistiku/elektrilisi ühendusi märgade või niiskete kätega.
-  **OHT! ELEKTRILÖÖGIOHT!** Ärge püüdke seadet ise remontida. Ärge kastke seadme elektrilisi osi vette ega muudesse vedelikesse. Ärge kunagi hoidke seadet voolava vee all.
- **Ärge kunagi kasutage kahjustatud seadet!** Kui seade on kahjustatud, eemaldage see pistikupesast ja võtke ühendust jaemüüjaga.
- Kontrollige regulaarselt elektrihüendusit ja juhete kahjustuste suhtes. Vigastuse korral peab selle ohu või vigastuste vältimiseks vahetama teenindusagent või sarnase kvalifikatsiooniga isik.
- Veenduge, et juhe ei puutu kokku teravate ega kuumade esemetega ja hoidke seda eemal lahtisest tulest. Ärge kunagi tõmmake toitejuhtmetest, et see pistikupesast eemaldada, vaid tõmmake selle asemel alati pistikut.

- **HOIATUS!** Seadme paigaldamisel veenduge, et toitejuhe pole kinni jäänud ega kahjustatud.
- **ETTEVAATUST!** Paigaldage toitejuhe vajadusel turvaliselt, et vältida soovimatut tõmbamist, kokkupuudet kuumutuspinna-ga või komistamisohu.
- Ärge jätke seadet kasutamise ajal järelevalveta.
- **HOIATUS!** Kui pistik on seinakontaktis, on seade toiteallikaga ühendatud.
- Enne vooluvõrgust lahutamist lülitage seade välja.
- Ühendage toitepistik kergesti ligipääsetavas pistikupesas, et hääloolukorras saaks seadme kohe vooluvõrgust eemaldada.
- Ärge kunagi kandke seadet juhtmetest hoides.
- Ärge kasutage lisaseadmeid, mis ei ole seadmega kaasas.
- Ühendage seade pistikupesas ainult seadme etiketil märgitud pinge ja sagedusega.
- Ärge kasutage lisatarvikuid, mida tootja pole soovitanud. Vastasel juhul riskite kasutaja ohutusega ja võite seadet kahjustada. Kasutage ainult originaalvaruosi ja -tarvikuid.
- Seda seadet ei tohi kasutada füüsilise, sensoorse või vaimse puudega inimesed ega isikud, kellel puuduvad vastavad kogemused ja teadmised.
- Lapsed ei tohi seda seadet mingil juhul kasutada.
- Hoidke seade ja selle elektrihüendid lastele kättesaamatus kohas.
- **HOIATUS!** Enne puhastamist, hooldamist või hoistamist lülitage seade ALATI välja.
- Seda seadet peaks kasutama ainult koolitatud personal restorani köögis, sööklates, baarides jne.
- Ärge asetage seadet kuumutusobjektile (bensiin, elektriline, söepliiit jne).
- Ärge katke töötavat seadet kinni ning hoidke seda eemal kuumadest pindadest ja lahtisest tulest. Kasutage seadet alati horisontaalsel, stabiilsel, puhtal, kuumakindlal ja kuival pinnal.
- Jätke kasutamise ajal seadme ümber vähemalt 20 cm ruumi õhutamiseks.
- Remonditööd tohivad teha ainult tootja poolt koolitatud või soovitatud isikud.

Ohutusalasel erijuhised

- See seade on mõeldud otsetarbimiseks mõeldud toiduainete õhukindlaks pakendamiseks, polüpropüleenist (PP) alustele või keskkonnasõbralikest materjalidest toiduainetele.
- Kasutage seadet ainult käesolevas juhendis kirjeldatud viisil.
-  **PÕLETUS OHT! ÄRGE KUNAGI PUUDUTAGE SULGEMISPLAATI!** See on väga kuum ka pärast kasutamist. Põletusohu! Oodake, kuni seade on maha jahtunud. Samuti ärge puudutage seadet kasutamise ajal.
- Seade tuleb puhastada ja toidujäägid tuleb regulaarselt eemaldada. Kui seadet ei hooldata puhtas seisukorras, võib see kahjustada seadme kasutusiga ja põhjustada kasutamisel ohtlikke olukordi.
- Ärge asetage seadet kuumutusobjektile (bensiinile, elektripliidile, söepliidile jne) Hoidke seade eemal kuumadest pindadest ja lahtisest leegist. Kasutage seadet alati tasasel, stabiilsel, puhtal, kuumakindlal ja kuival pinnal.
- Ärge kasutage seadet tuleohtlike esemete pakkimiseks.
-  **KÄTE MULJUMISE OHT!** Ärge pange käsi seadme kätte alla kasutamise/sulgemise ajal.
- Ärge paigaldage seadet tolmustesse kohtadesse.
- See seade on mõeldud kasutamiseks ärihoonetes ja

EE



vastab standardi EN 61000-6-3:2001 kohasele elektromagnetiliste häirete kiirguse klassi A nõuetele. Elamukeskkonnas kasutatakse klasstoode võib põhjustada elektromagnetilisi häireid. Sellisel juhul peab kasutaja pakuma lisakaitset häirete eest.

Kasutusotstarve

- See seade on mõeldud professionaalseks kasutamiseks.
- See seade on mõeldud otstarbimiseks mõeldud toiduainete õhukindlaks pakendamiseks, kaalu alusel lahti müümiseks, polüpropüleeni (PP) alustele või keskkonnasõbralikest materjalidest valmistatud toiduainetele. Muul viisil kasutamine võib seadet kahjustada või põhjustada kehavigastusi.
- Seadme mis tahes muul otstarbel kasutamist loetakse seadme väärkasutuseks. Kasutaja vastutab ainuisikuliselt seadme ebaõige kasutamise eest.

Maanduspaigaldus

See seade on klassifitseeritud kaitseklassi I ja tuleb ühendada kaitsemaandusega. Maandus vähendab elektrilöögi ohtu, tagades elektrivoolule lekkejuhtme.

See seade on varustatud toitejuhtmega, millel on maandusjuhe või elektrühendused ja maandusjuhe. Ühendused peavad olema õigesti paigaldatud ja maandatud.

Toote põhiosad

[Joon.1 lk 3]

1. **Katte käepide, survesüsteem** – tagab seadme mugava avamise ja sulgemise ning õige surve aluse keevitamiseks. Rakendatud süsteem ei vaja suuremat kasutustugevust kui vaja.
2. **Kate** – kaitseb kuumutusplaati.
3. **Kütteleplaadi kuumutusindikaatori tuli**
4. **Pesa toitekaabli ühendamiseks**
5. **Fooliumist rullid** – foolium ei kuulu seadme juurde.
6. **Kütteleplat.**
7. **Fooliumist lõikenuga** – tagab fooliumi turvalise läbilõikamise pärast katte täielikku sulgemist.
8. **Lõikur** – tagab fooliumi hoidmise ja turvalise lõikamise pärast katte täielikku sulgemist.
9. **Mahuti** silikoonühend – surub mahuti serva fooliumi sisse tihendikohas.
10. **Konteineri maatriks** – tagab tootealuse toe (maatriksi pealmine vaade on kohandatud mahuti kuju järgi).
11. **Temperatuuriregulaator** – võimaldab temperatuuri reguleerida vastavalt fooliumi ja mahutite tüübile. Hoiab kuumutusplaadi temperatuuri püsivana.
12. **Toitelüliti (nupp)** – võimaldab seadme sisse/välja lülitada, vajutades nuppu (sisselülitamist näitab nupu taustavalgus).
13. **Kaitse** – 5 x 20 viivitusega 3,15 A

Eetvalmistus enne kasutamist

- Eemaldage kogu kaitsepakend ja pakend.
- Kontrollige, kas seade on kahjustamata ja koos kõigi tarvikutega. Ebataieliku tarnimise ja kahjustuste korral. Palun võtke kohe ühendust tarnijaga. Ärge kasutage seadet.
- Enne kasutamist puhastage seade [vt => Puhastamine ja hooldus].
- Veenduge, et seade on täiesti kuiv.
- Asetage seade horisontaalsele, stabiilsele ja kuumakindlale pinnale, mis on kaistud veepriimete eest.
- Hoidke pakend alles, kui kavatsete seadet tulevikus hoiustada.

Kasutusjuhend

Esiolsgsed

Pukside vahe (punane märgistus) tuleb reguleerida rulli laiusele fooliumiga, tagades fooliumi õige asendi mahuti suhtes (joonis 2 lk 3).

Fooli pealekandmine

MÄRKUS: Fooliumi paigaldamisel veenduge, et keevitatav külg on suunatud alla.

TÄHTIS:

- Ärge asetage kilet nii, et see oleks suunatud plaadi poole ja selle peal on tihendamiseks mõeldud kiht! See võib fooliumi kuumutusplaadi külge kinni jääda ja selle pinda saastada!
- Kasutage ainult rulle, mille puhul kile mähis on keritud keevitava kihiga rulli sees.

Fooliumirulli kinnitamine (joonis 3, lk 3)

- Tõmmake rulli tugi pesast 1 välja.
- Asetage rullik fooliumiga 2 rullitole 1 seadme tagaküljel.
- Libistage rullikuga tugi pessa tagasi.
- Asetage foolium raami 4 pinnale.

SISSE lülitamine

- Seadme sisselülitamiseks järgige alltoodud samme:
- Veenduge, et seade on paigutatud stabiilsesse kohta.
- Ühendage toitekaabel seadme pistikupesaga 4 ja seejärel ~230V pistikupesaga, mis on varustatud tõhusa kaitseseadmeistikuga (maandatud tihvtiga).
- Lülitage seade sisse, vajutades toitelülitile 12.
- Seadme sisselülitamist näitab lüliti tagavalgus.
- Määrake sulgemistemperatuuri juhtseadme abil kuumutusplaadi temperatuur.

TÄHTIS:

- Enne kasutamist on vaja eelkuumutada. (6 kuni 10 minutit).
- Tänu programmeeritava temperatuuriregulaatori kasutamisele hoitakse kuumutusplaadi temperatuur pärast kuumutamist automaatselt määratud tasemel, mis tagab hermetiseerimisprotsessi stabiilsed tingimused.
- Seade on varustatud sisseehitatud turvafooliumi lõikesüsteemiga. Sulguri ehitus kaitseb kasutajat põletuste ja sisselõikete eest.

Temperatuuri reguleerimine

Temperatuuri reguleeritakse temperatuuriskaalaga nupuga. Võimalik temperatuur vahemikus 50 kuni 210°C. Kui kuumutusplaat saavutab määratud temperatuuri, kustub korpusel küljel olev tuli.

Tihendamisprotsess

Veenduge, et olete tutvunud kasutusohutusnõuetega. Alustage sulgemisprotsessi vastavalt järgmisele kirjeldusele:

1. Asetage täidetud anum raami auku.
2. Tõmmake foolium üle mahuti nii, et see oleks fooliumiga täielikult kaetud.
3. Haarake katte käepidemest ja sulgege kate.
4. Oodake 1–3 sekundit. Keraami, mis on keevitatud piki aluse servi.
5. Pärast sulgemisprotsessi lõpetamist avage kaas ja võtke suletud mahuti välja.

Tihendusprotsessi tõhusus on 8–10 tsükli minutis.

Puhastamine ja hooldus

TÄHELEPANU! Enne hoiepanekut, puhastamist ja hooldust eemaldage seade alati vooluvõrgust ning laske sel maha jahtuda.

Ärge kasutage puhastamiseks veejuga ega aurupuhastit ega lükkake seadet vee alla, kuna selle osad võivad märjaks saada ja tekkida elektrilöögioht.

Puhastamine

- Kui seade on maha jahtunud, eemaldage pakendatud toodete jäägid pehme harjaga.
- Vajadusel peske mustust pehme käsna, mida on kergelt niisutatud vee ja pesuvahendiga. Ärge kasutage tooteid, mis ei ole ette nähtud sellise mitterakkuva pinnaga (vt puhastusvahendi tootelehte). Kui masin on jahtunud, eemaldage pliitilt pehme käsna mustusejäägid.

Hooldus

- Kontrollige regulaarselt seadme tööd, et vältida tõsiste õnnetuste ohte.
- Niipea kui tunnete, et seade ei tööta korralikult või on tekkinud probleem, lõpetage seadme kasutamine ja lülitage see välja. Vaadake vastuseid korduma kippuvatele küsimustele peatükist „KKK“ ja vaadake võimalikke lahendusi peatükist „Veatsing“. Kui probleem ei kao, võtke ühendust edasimüüjaga.

KKK

a. Kas ma saan asendada maatriksi teist tüüpi mahuti kasutamiseks?

Jah. Maatriksi asendamine on lihtne. Eemaldage olemasolev maatriks ja sisestage uus.

Tähelepanu! Olge ettevaatlik, et te ei kõrbeks kuuma plaadi pinnale.

b. Kas ma võin kasutada sama maatriksit erinevat tüüpi konteinerite jaoks?

Jah, aga see on võimalik vaid siis, kui konteineril on üks sektsioon ning erinevate konteinerite pikkus ja laius on täpselt samad. Kui selles piirkonnas on mõni allüksus, siis neid ei keevitata.

c. Kust saan tellida uue maatriksi?

Võtke ühendust edasimüüjaga

d. Kas ma saan tellida kohandatud disainikonteinereid?

Jah, kuid tellitud kogus peab olema väga suur. Maatriksi ja ebatüüpilise mahuti raami tegemise kulud peavad olema majanduslikult põhjendatud.

e. Kas on võimalik kasutada suurema mahutavusega mahuteid?

Jah, võtke ühendust edasimüüjaga.

Tõrkeotsing

Kui seade ei tööta korralikult, kontrollige lahuse kohta allolevat tabelit. Kui teil ei õnnestu probleemi ikkagi lahendada, võtke ühendust tarnija/teenusepakkujaga.

| Probleemid | Võimalik põhjus | Võimalik lahendus |
|---|--|---|
| Seade ei sulge fooliumi mahuti servani või on tihend liiga nõrk | Kattekile rull ei ole õigesti paigutatud. | Pöörake rulli ümber. Foolil peab olema nagu kuni mahutit. |
| | Fooliumirull ei vasta materjalile, millest mahuti valmistatakse. | Vahetage kattekilerull või -mahuti. |
| | Liiga madal temperatuur | Temperatuuri suurendamine |
| | Liiga lühike keevitusae | Jätke kate kauem kinni. |
| | Maatriks pööratakse ümber (silikoonribad on suunatud alla) | Pöörake maatriks ümber. |
| | Silikoonribade puudumine maatriksil | Täitke vahed ja sisestage uued silikoonribad |
| Silikoonriba rõhuliinis on tühimik. | Reguleerige riba asendit. | |
| Seade ei käivitu | Toitejuhe ei ole toiteallikaga ühendatud või seade ei ole sisse lülitatud. | Ühendage seade vooluvõrku ja lülitage sisse. |
| | Läbipõlenud kaitse. | Pöörduge volitatud teeninduse poole. |
| Tihendusfoolium ei ole ära lõigatud. | Tera puudub või on kahjustatud. | Võtke ühendust volitatud hooldusteenistusega, et nuga vahetada. |

Garantii

Kõik defektid, mis mõjutavad seadme funktsionaalsust ja mis ilmnevad ühe aasta jooksul pärast ostu sooritamist, parandatakse tasuta remondi või asendamise, kui seadet on kasutatud ja hooldatud vastavalt juhistele ning seda ei ole mingil viisil kuritarvitatud või väärkasutatud. See ei mõjuta teie seadusest tulenevaid õigusi. Kui seadet nõutakse garantii alusel, siis märkige, kus see osteti, ja lisage ostutõend (nt kvitтинг).

Kooskõlas meie toote pideva arendamise poliitikaga jätame endale õiguse muuta toote, pakendi ja dokumentatsiooni tehnilisi andmeid ette teatamata.

Kõrvaldamine ja keskkond

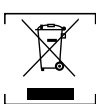

Seadme väljalülitamisel ei tohi seda kõrvaldada koos muude olmejäätmetega. Selle asemel on teie kohustus visata jäätmed kogumispunkti. Selle reegli mittejärgimine võib olla kooskõlas jäätmete kõrvaldamist käsitlevate kohalduvate eeskirjadega sanaliseeritud. Teie seadmete jäätmete eraldi kogumine ja ringlussevõtt kõrvaldamise ajal aitab säilitada loodusressursse ja tagab selle ringlussevõtu viisil, mis kaitseb inimeste tervist ja keskkonda.

Lisateabe saamiseks selle kohta, kuhu võite oma jäätmed ringlussevõtuks viia, võtke ühendust kohaliku jäätmekogumisettevõttega. Tootjad ja importijad ei võta vastutust ringlussevõtu, töötlemise ja ökoloogilise hävitamise eest, kas otse või avaliku süsteemi kaudu.



Cienijamais klient,

Pateicamies, ka iegādājāties šo Hendi ierīci. Pirms ierīces pirmās uzstādīšanas un lietošanas reizes uzmanīgi izlasiet šo lietotāja rokasgrāmatu, īpašu uzmanību pievēršot drošības noteikumiem, kas izklāstīti tālāk.



Drošības norādījumi

- Šī ierīce ir paredzēta tikai komerciālai un profesionālai lietošanai.
- Izmantojiet ierīci tikai tam nolūkam, kam tā paredzēta, kā aprakstīts šajā rokasgrāmatā.
- Ražotājs neatbild par bojājumiem, kas radušies nepareizas ekspluatācijas un nepareizas lietošanas rezultātā.
- Turiet ierīci un elektrisko aizgriezni/savienojumus atstātus no ūdens un citiem šķidrumiem. Ja ierīce iekrīt ūdenī, nekavējoties atvienojiet savienojumus no elektrotīkla. Nelietojiet ierīci, kamēr to nav pārbaudījis kvalificēts speciālists. Šo norādījumu neievērošana var radīt dzīvībai bīstamus riskus.
- Nekādā gadījumā nemēģiniet atvērt ierīces korpusu patstāvīgi.
- Neievietojiet ierīcē priekšmetus.
- Nepieskarieties kontaktdakšas/elektriskajiem savienojumiem ar slāpām vai mitrām rokām.
-  **BRIESMAS! ELEKTROŠOKA RISKS!** Nemēģiniet remontēt ierīci patstāvīgi. Neiegredmējiet ierīces elektriskās daļas ūdenī vai citos šķidrumos. Nekādā gadījumā neatstājiet ierīci tekošā ūdenī.
- **Nekādā gadījumā neizmantojiet bojātu ierīci!** Ja tas ir bojāts, atvienojiet ierīci no elektrotīkla un sazinieties ar mazumtirgotāju.
- Regulāri pārbaudiet, vai elektriskie savienojumi un vads nav bojāti. Ja tā ir bojāta, lai izvairītos no briesmām vai ievainojuma, to jānomaina apkalpošanas pārstāvim vai kvalificētam speciālistam.
- Pārliedzinieties, ka vads nesaskaras ar asiem vai karstiem priekšmetiem, un neļaujiet tiem aizdegties. Nekad nevelciet strāvas vadu, lai atvienotu to no kontaktlīdždas. Tā vietā vienmēr velciet kontaktdakšu.
- **BRĪDINĀJUMS!** Novietojot ierīci, pārliedzinieties, vai strāvas vads nav iesprūdis vai bojāts.
- **PIESARDZĪBA!** Ja nepieciešams, droši izvietojiet barošanas vadu, lai novērstu nejašu vilkšanu, saskari ar sildīšanas virsmu vai radītu pakļupšanas risku.
- Nekad neatstājiet ierīci bez uzraudzības lietošanas laikā.
- **BRĪDINĀJUMS!** Kamēr spraudnis ir kontaktlīdždā, ierīce ir pievienota strāvas avotam.
- Pirms atvienojat ierīci no elektrotīkla, izslēdziet to.
- Pievienojiet kontaktdakšu ērti pieejamai kontaktlīdždai, lai ārkārtas gadījumā ierīci varētu nekavējoties atvienot no elektrotīkla.
- Nekādā gadījumā neturiet ierīci aiz vada.
- Nelietojiet papildu ierīces, kas nav pievienotas ierīcei.
- Pieslēdziet ierīci elektrības kontaktlīdždai tikai ar spriegumu un frekvenci, kas norādīta uz ierīces etiķetes.
- Nekad nelietojiet ražotāja ieteiktos piederumus. Pretējā gadījumā pastāv drošības risks lietotājam un ierīces bojājumi. Izmantojiet tikai oriģinālās daļas un piederumus.
- Šo ierīci nedrīkst izmantot cilvēki ar ierobežotām fiziskām, sensorām vai garīgām spējām, kā arī cilvēki ar nepietiekamu

pieredzi un zināšanām.

- Šo ierīci nekādā gadījumā nedrīkst lietot bērni.
- Glabājiet ierīci un tās elektriskos savienojumus bērniem nepieejamā vietā.
- **BRĪDINĀJUMS!** VIENMĒR izslēdziet ierīci pirms tīrīšanas, apkopes vai glabāšanas.
- Šo ierīci drīkst izmantot tikai apmācīti darbinieki restorāna virtuvē, ēdnīcās vai bāros utt.
- Nenovietojiet ierīci uz sildāmā priekšmeta (benzīna, elektriskā, ogles plīts utt.).
- Nesedziet ierīci, kad tā darbojas, un turiet to drošā attālumā no karstām virsmām un atklātas liesmas. Vienmēr darbiniet ierīci uz horizontālas, stabilas, tīras, karstumizturīgas un sausas virsmas.
- Lietošanas laikā ventilācijas nolūkam atstājiet vismaz 20 cm lielu atstarpi ap ierīci.
- Visus remontdarbus drīkst veikt tikai ražotāja apmācītas vai ieteiktas personas.

Īpašas drošības instrukcijas

- Šī ierīce ir paredzēta lietošanai gaisa necaurlaidīgā iepakojumā pārtikas produktiem, kas paredzēti tiešai lietošanai uz polipropilēna (PP) paplātēm vai ir izgatavoti no ekoloģiska materiāla.
- Izmantojiet ierīci tikai tā, kā aprakstīts šajā rokasgrāmatā.
-  **APDEGUMU BRIESMAS! NEKAD NEPIESKARIETIES NOSLĒDZOŠAJAI PLĀKSNEI!** Tas ir ļoti karsts pat pēc lietošanas. Pastāv apdegumu risks. Pagaidiet, līdz ierīce ir atdzisusi. Turklāt lietošanas laikā nepieskarieties ierīcei.
- Ierīce ir jātīra un ēdienu atliekas regulāri jānotīra. Ja ierīce netiek uzturēta tīra, tas nelabvēlīgi ietekmēs ierīces kalpošanas laiku un lietošanas laikā var izraisīt bīstamu stāvokli.
- Nenovietojiet ierīci uz sildāmā priekšmeta (benzīna, elektriskā, ogles plīts utt.) Turiet ierīci tālāk no karstām virsmām un atklātas liesmas. Vienmēr darbiniet ierīci uz līdzenas, stabilas, tīras, karstumizturīgas un sausas virsmas.
- Nelietojiet ierīci, lai iepakotu viegli uzliesmojošus priekšmetus.
-  **VAR SASMĀLCINĀT ROKAS!** Nelieciet rokas zem ierīces pārsega lietošanas/aizvēršanas laikā.
- Neuzstādi ierīci putekļainās vietās.
- Šī ierīce ir paredzēta izmantošanai komerciālās telpās un atbilst A klases prasībām attiecībā uz elektromagnētisko traucējumu emisijām saskaņā ar EN 61000-6-3:2001. Mājsaimniecības vidē izmantotais izstrādājums var izraisīt elektromagnētiskos traucējumus. Šādā gadījumā lietotājam ir jānodrošina papildu aizsardzība pret traucējumiem.

Paredzētā lietošana

- Šī ierīce ir paredzēta profesionālai lietošanai.
- Šī ierīce ir paredzēta lietošanai gaisa necaurlaidīgā iepakojumā pārtikas produktiem, kas paredzēti tiešai lietošanai, tiek pārdoti kā vaļīgi, utt. uz polipropilēna (PP) paplātēm vai ir izgatavoti no ekoloģiska materiāla. Izmantojot ierīci citos veidos, tas var tikt sabojāta vai gūt miesas bojājumus.
- Ierīces lietošana jebkādiem citiem nolūkiem uzskatāma par ierīces nepareizu izmantošanu. Lietotājs ir atbildīgs tikai par ierīces neatbilstošu lietošanu.



Zemējuma uzstādīšana

Šī ierīce ir klasificēta kā I aizsardzības klase un tai jābūt savienotai ar aizsargzemējumu. Zemējums samazina strāvas trieciena risku, nodrošinot strāvas novadīšanas vadu.

Šī ierīce ir aprīkota ar barošanas vadu ar zemējuma spraudni vai elektriskajiem savienojumiem ar zemējuma vadu. Savienojumiem jābūt pareizi uzstādītiem un iezemētiem.

Izstrādājuma galvenās daļas

(1. att. 3. lappusē)

1. **Pārsega rokturis, spiediena sistēma** – nodrošina ērtu ierīces atvēršanu un aizvēršanu un pareizu spiedienu, lai apmetinātu paplāti. Lietotajai sistēmai nav nepieciešama lietošanas stiprums, kas pārsniedz nepieciešamo.
2. **Pārsegs** – aizsargā sildriņķi.
3. **Sildīšanas plāksnītes sildelementa indikators**
4. **Kontaktlīgzda barošanas kabeļa pievienošanai**
5. **Rullis ar foliju** – folija nav iekļauta ierīces komplektācijā.
6. **Sildīšanas plāksne.**
7. **Folijas griezēja nazis** – nodrošina, lai folija būtu droši iegriezta pēc tam, kad pārsegs ir pilnībā aizvērts.
8. **Griezējs** – nodrošina, lai folija tiktu turēta un droši sagriezta pēc tam, kad pārsegs ir pilnībā aizvērts.
9. **Tvertnes silikona blīvējums** – blīvējuma vietā piespiež konteina malu folijai.
10. **Konteina matrica** – nodrošina produkta paplātes atbalstu (Maskas augšējais skats ir pielāgots konteina formai).
11. **Temperatūras kontroleris** – ļauj noregulēt temperatūru atbilstoši folijas veidam un konteineriem. Uztur sildīšanas plāksnes nemainīgu temperatūru, kā iestatīts.
12. **Strāvas slēdzis (taustiņš)** – ļauj ieslēgt/izslēgt ierīci, nospiežot taustiņu (ieslēgšanas statuss ir norādīts ar pogas fona apgaismojumu).
13. **Drošinātājs** – 5x20 ar aizturi 31,15 A

Sagatavošana pirms lietošanas

- Noņemiet visu aizsargiekpakojumu un iesaiņojumu.
- Pārbaudiet, vai ierīce nav bojāta un tajā ir visi piederumi. Nepilnīgas piegādes un zaudējumu gadījumā. Lūdzu, nekavējoties sazinieties ar piegādātāju. Nelietojiet ierīci.
- Tīriet ierīci pirms lietošanas (skatiet = > Tīrīšana un apkope).
- Pārliedcinieties, ka ierīce ir pilnīgi sausa.
- Novietojiet ierīci uz horizontālas, stabilas un karstumizturīgas virsmas, kas ir droša pret ūdens šļakatām.
- Ja plānojat ierīci turpmāk glabāt, saglabājiet iesaiņojuma materiālus.

Lietošanas instrukcijas

Preliminācijas

Attālumš starp ieliktni (sarkanais marķējums) jāpielāgo bultas platumam, izmantojot foliju, nodrošinot pareizu folijas pozīciju attiecībā pret trauku (3. lappuse, 2. attēls).

Folijas pielietojums

PIEZĪME: Uzklājot foliju, pārliedcinieties, ka metināmā puse ir vērsta uz leju.

SVARĪGI:

- Nenovietojiet foliju tā, lai tā būtu vērsta pret sildvirsmu ar blīvējumam paredzēto slāni! Tas var piestiprināt foliju pie sildriņķa un piesārņot tā virsmu!
- Izmantojiet tikai ruļļus, kuros tiek brūvēts plēves tinums ar

metināmu slāni ruļļa iekšpusē.

Pievienojot folijas rulli (3. att. 3. lpp.):

- Izvelciet ruļļa balstu no atveres 1.
- Novietojiet rullīti ar foliju 2 uz riteniša balsta 1 ierīces aizmugurē.
- Iebīdīet balstu ar rullīti atpakaļ atverē.
- Novietojiet foliju uz rāmja 4. virsmas.

IESL.

- Lai ieslēgtu ierīci, rīkojieties šādi:
- Pārliedcinieties, ka ierīce novietota stabilā vietā.
- Pievienojiet strāvas vadu ierīces kontaktlīgzdai 4 un pēc tam – 230V kontaktlīgzdai, kas aprīkota ar efektīvu aizsarginstālācijā ķēdi (iezmēta tapa).
- Ieslēdziet ierīci, nospiežot barošanas slēdzi 12.
- Ierīces ieslēgšana notiek ar slēdža fona gaismu.
- Iestatiet sildīšanas plāksnes temperatūru ar blīvējuma temperatūras regulatoru.

SVARĪGI:

- Pirms lietošanas nepieciešama uzsildīšana. (6–10 minūtes).
- Pateicoties programmējamam temperatūras regulatoram, sildplāksnes temperatūra pēc uzsildīšanas tiks automātiski uzturēta iestatītajā līmenī, kas nodrošinās stabilus apstākļus aizvēršanas procesam.
- Ierīce ir aprīkota ar iebūvētu drošības folijas griešanas sistēmu. Blīvējuma uzbūve aizsargā operatoru no apdegumiem vai griezumiem.

Temperatūras vadība

Temperatūru regulē ar regulatoru ar uzdrukātu temperatūras skalu. Iespējamais temperatūras iestatījums diapazonā no 50 līdz 210 °C. Tiklīdz sildvirsmā sakarsis līdz iestatītajai temperatūrai, korpusa sānos esošais indikators nodzīsīs.

Hermetizēšanas process

Noteikti iepazīstieties ar lietošanas drošības prasībām. Sāciet iepakošanas procesu saskaņā ar šādu aprakstu:

1. Ievietojiet pieplūdīto tvertni rāmja atverē.
2. Pārvelciet foliju virs tvertnes tā, lai tā būtu pilnībā nosegta ar foliju.
3. Satveriet pārvalka rokturi un aizveriet pārvalku.
4. Nogaidiet 1–3 sekundes. Paplātes malām metināta folija.
5. Pēc hermetizēšanas procesa pabeigšanas – atveriet vāku un izņemiet noslēgto konteineru.

Blīvēšanas procesa efektivitāte ir 8-10 cikli minūtē.

Tīrīšana un apkope

UZMANĪBU! Pirms uzglabāšanas, tīrīšanas un apkopes vienmēr atvienojiet ierīci no elektrotīkla un atdzesējiet.

Tīrīšanai neizmantojiet ūdens strūklu vai tvaika tīrītāju un nespiediet ierīci zem ūdens, jo daļas var kļūt slapjas un var rasties elektriskās strāvas trieciens.

Tīrīšana

- Kad ierīce ir atdzisusi, ar mīkstu suku notīriet paku paliekas.
- Ja nepieciešams, nomazgājiet netīrumus ar mīkstu sūkli, kas viegli samitrināts ūdeni un mazgāšanas līdzekli. Neizmantojiet šāda veida piedegumdrošam pārklājumam neatbilstošus izstrādājumus (skatiet tīrīšanas līdzekļa lapu). Kad ierīce ir atdzisusi, notīriet visus netīrumus no plīts ar mīkstu sūkli.



Apkope

- Regulāri pārbaudiet ierīces darbību, lai novērstu problēmas, kas var izraisīt nopietnus negadījumus.
- Tiklīdz jūtat, ka ierīce nedarbojas pareizi vai ir radusies problēma, pārtrauciet lietot ierīci, izslēdziet to. Noskaidrojiet atbildes uz bieži uzdotajiem jautājumiem nodaļā "FAQ" un apskatiet iespējamo risinājumu aprakstu nodaļā "Problēmu novēršana". Ja problēma joprojām pastāv, sazinieties ar izplatītāju.

EKSKLUZĪVS

a. Vai es varu aizstāt matricu, lai izmantotu cita veida konteineru?

Jā. Matricas nomaiņa ir vienkārša. Noņemiet esošo matricu un ievietojiet jaunu.

Uzmanību! Rīkojieties uzmanīgi, lai neapdedzinātos uz sakarētās sildvirsmas virsmas.

b. Vai atšķirīgu formu konteineriem var izmantot vienu to pašu matricu?

Jā, tomēr tas iespējams tikai tad, ja tvertnei ir viens nodalījums un dažādo konteineru garums un platums ir precīzi vienāds. Ja šajā apgabālā ir kādas nodaļas, tās netiks metinātas.

c. Kur es varu pasūtīt jaunu matricu?

Sazinieties ar izplatītāju

d. Vai var pasūtīt pielāgota dizaina konteinerus?

Jā, bet pasūtītajam daudzumam jābūt ļoti lielam. Matricas un atipiska konteineru rāmja izgatavošanas izmaksas jābūt ekonomiski pamatotām.

e. Vai ir iespējams izmantot lielāku tīlpumu konteinerus?

Jā, lūdzu, sazinieties ar izplatītāju.

Traucējummeklēšana

Ja ierīce nedarbojas pareizi, lūdzu, skatiet risinājumu tabulā tālāk. Ja problēmu joprojām neizdodas atrisināt, sazinieties ar pakalpojuma sniedzēju.

| Problēmas | Iespējamais cēlonis | Iespējamais risinājums |
|---|--|---|
| Ierīce nenoslēdz foliju līdz tvertnes malai vai blīvējums ir pārāk vājš | Vāka folijas rullis nav pareizi novietots. | Apgrieziet rulli otrādi. Sietam jābūt vērstam pret tvertne. |
| | Plēves rullis nav saskaņots ar materiālu, no kura tvertne ir izgatavota. | Nomainiet blīvējošo plēves rulli vai tvertni. |
| | Pārāk zema temperatūra | paaugstiniet temperatūru; |
| | Pārāk īss metināšanas laiks | Ārstājiet vāku aizvērtu ilgāk. |
| | Matrica tiek apvērsta (ar silikona svitrām uz leju) | Apgrieziet matricu otrādi. |
| | Silikona joslu trūkums uz matricas | Aizpildiet spraugas un ievietojiet jaunas silikona sloksnes |
| | Silikona sloksnes spiediena līnijā ir sprauga. | Noregulējiet sloksnes stāvokli. |

| | | |
|---------------------------------|--|---|
| Ierīce neieslēdzas | Strāvas vads nav pievienots strāvas padevei vai mašina nav ieslēgta. | Pievienojiet ierīci strāvas avotam un ieslēdziet to. |
| | Izdedzis drošinātājs. | Sazinieties ar pilnvarotu servisu. |
| Blīvējošā folija nav nogriezta. | Nazis trūkst vai ir bojāts. | Sazinieties ar pilnvarotu servisu, lai nomainītu nažus. |

Garantija

Defektus, kas ietekmē ierīces funkcionalitāti un parādās gada laikā pēc tās iegādes, var novērst, tos salabojot vai nomainot bez maksas, ja ierīce tiek izmantota un uzturēta atbilstoši instrukcijām un nav izmantota nepareizi vai nepareizi. Jūsu likumīgās tiesības netiek ietekmētas. Ja ierīces garantija tiek pieprasīta, norādiet, kur un kad ierīce tika iegādāta, un iekļaujiet pirkuma apliecinājumu (piem., kvīti).

Saskaņā ar mūsu pastāvīgas produktu izstrādes politiku mēs paturam tiesības bez brīdinājuma mainīt produktu, iepakojumu un dokumentācijas specifikācijas.

Likvidēšana un vide



Bojājot ierīci, to nedrīkst izmest kopā ar citiem sadzīves atkritumiem. Tā vietā jūs esat atbildīgs par atbrīvošanas no atkritumiem, nododot tos atkritumu savākšanas punktā. Šī noteikuma neievērošana var tikt sodīta saskaņā ar spēkā esošajiem noteikumiem par atkritumu likvidēšanu. Jūsu atkritumu aprīkojuma atsevišķa savākšana un pārstrāde iznīcināšanas laikā palīdzēs saglabāt dabas resursus un nodrošinās to pārstrādi tādā veidā, kas aizsargā cilvēku veselību un vidi.

Lai iegūtu plašāku informāciju par to, kur jūs varat atnest atkritumus pārstrādei, lūdzu, sazinieties ar savu vietējo atkritumu savākšanas uzņēmumu. Ražotājs un importētājs neuzņemas atbildību par pārstrādi, apstrādi un ekoloģisku likvidēšanu ne tieši, ne izmantojot publisku sistēmu.

LIETUVIŅI

Gerb. kliente,

Dēkojame, kad įsigijote šį „Hendī“ prietaisą. Prieš montuodami ir naudodami šį prietaisą pirmą kartą, atidžiai perskaitykite šį naudotojo vadovą, ypač atkreipdami dėmesį į toliau pateiktas saugos taisykles.

Saugos nurodymai

- Šis prietaisas skirtas naudoti tik komerciniai ir profesionaliais tikslais.
- Prietaisą naudokite tik pagal paskirtį, kaip aprašyta šiame vadove.
- Gamintojas neatsako už jokią žalą, atsiradusią dėl netinkamo naudojimo ir netinkamo naudojimo.
- Saugokite prietaisą ir elektros kištuką / jungtį nuo vandens ir kitų skysčių. Jeigu prietaisas nukristų į vandenį, nedelsdami atjunkite jį nuo elektros tinklo. Nenaudokite prietaiso, kol jo nepatikrins sertifikuotas technikas. Nesilaikant šių instrukcijų kyla pavojus gyvybei.
- Niekada nebandykite atidaryti prietaiso korpuso patys.
- Nedėkite daiktų į prietaiso korpusą.
- Nelieskite kištuko / elektros jungčių šlapiomis arba drėgnomis



mis rankomis.



PAVOJUS! ELEKTROS SMŪGIO PAVOJUS! Nebandykite patys taisyti prietaiso. Nemerkite prietaiso elektrinių dalių į vandenį ar kitus skysčius. Niekada nelaikykite prietaiso po tekančiu vandeniu.

- **Niekada nenaudokite apgadinto prietaiso!** Jei prietaisas pažeistas, atjunkite jį nuo elektros lizdo ir kreipkitės į pardavėją.
- Reguliariai tikrinkite, ar nepažeistos elektros jungtys ir laidas. Norint išvengti pavojaus ar sužalojimų, sugadintą gaminį turi pakeisti techninės priežiūros atstovas arba panašios kvalifikacijos asmuo.
- Įsitinkinkite, kad laidas nesiliečia su aštriais ar karštais daiktais ir saugokite jį nuo atviros ugnies. Niekada netraukite už maitinimo laido, kad jį ištrauktumėte iš lizdo; visada traukite už kištuko.
- **ĮSPĖJIMAS!** Nustatydami prietaiso padėtį, įsitinkinkite, kad maitinimo laidas nėra užstrigęs ar pažeistas.
- **ATSARGIAI!** Jei reikia, saugiai nutieskite maitinimo laidą, kad išvengtumėte netyčinio traukimo, neliestumėte kaitinimo paviršiaus ir nekiltų pavojus užkliūti.
- Niekada nepalikite prietaiso be priežiūros, kai jis naudojamas.
- **ĮSPĖJIMAS!** Kol kištukas yra lizde, prietaisas yra prijungtas prie maitinimo šaltinio.
- Prieš atjungdami prietaisą nuo maitinimo tinklo, išjunkite jį.
- Įjunkite maitinimo kištuką į lengvai pasiekiamą elektros lizdą, kad pavojaus atveju prietaisą būtų galima nedelsiant išjungti.
- Niekada neneškite prietaiso už laido.
- Nenaudokite jokių papildomų prietaisų, kurie nėra tiekiami kartu su prietaisu.
- Prietaisąjunkite tik į elektros lizdą, kurio įtampa ir dažnis nurodyti prietaiso etiketėje.
- Niekada nenaudokite kitų priedų, nei rekomenduoja gamintojas. To nepadarius, naudotojui gali kilti saugos pavojus ir prietaisas gali sugesti. Naudokite tik originalias dalis ir priedus.
- Šio prietaiso negali naudoti asmenys, turintys psichinių, jutiminių arba protinių negalių, arba asmenys, kuriems trūksta patirties ir žinių.
- Vaikams šio prietaiso jokiū būdu negalima naudoti.
- Prietaisą į jo elektros jungtis laikykite vaikams nepasiekiamoje vietoje.
- **ĮSPĖJIMAS!** VISADA išjunkite prietaisą prieš valymą, priežiūrą ar laikymą.
- Šį prietaisą turi naudoti kvalifikuotas personalas restorano virtuvėje, valgyklos ar baro personalas ir pan.
- Nestatykite prietaiso ant šildymo objekto (benzino, elektros, anglies viryklės ir pan.).
- Neuždenkite veikiančio prietaiso ir saugokite jį nuo karštų paviršių ir atviros liepsnos. Prietaisą visada naudokite ant horizontalaus, stabilaus, švaraus, karščiui atsparaus ir sauso paviršiaus.
- Naudodami prietaisą, pasirūpinkite, kad aplink jį būtų bent 20 cm tarpas ventilacijai.
- Bet kokį remontą gali atlikti tik gamintojo išmokyti arba rekomenduoti asmenys.

Specialios saugos instrukcijos

- Šis prietaisas skirtas sandariai supakuoti maisto produktus, skirtus tiesioginiam naudojimui, polipropileno (PP) dėkluose arba pagaminti iš ekologiškų medžiagų.
- Prietaisą naudokite tik taip, kaip aprašyta šiame vadove.



NUDEGIMŲ PAVOJUS! NIEKADA NELIESKITE SANDARINIMO PLOKŠTELĖS! Net ir panaudojus jis labai karštas. Kyla pavojus nusideginti. Palaukite, kol prietaisas atvės. Taip pat nelieskite naudojamo prietaiso.

- Prietaisą būtina valyti ir reguliariai šalinti maisto likučius. Jeigu prietaisas nebus laikomas švarus, gali būti neigiamai paveiktas prietaiso naudojimo laikas ir naudojimo metu gali kilti pavojus.
- Nestatykite prietaiso ant šildymo objekto (benzino, elektros, anglies viryklės ir pan.) Saugokite prietaisą nuo karštų paviršių ir atviros liepsnos. Prietaisą visada naudokite ant lygaus, stabilaus, švaraus, karščiui atsparaus ir sauso paviršiaus.
- Nenaudokite prietaiso degiems gaminiams pakuoti.
- **PAVOJUS SPAUSTI RANKAS!** Nekiškite rankų po prietaiso dangčiu, kai naudojate / uždarote prietaisą.
- Neįrengkite prietaiso dulketose vietose.
- Šis prietaisas skirtas naudoti komercinėse patalpose ir atitinka A klasės elektromagnetinių trukdžių emisijos reikalavimus pagal EN 61000-6-3:2001. Klasės gaminy, naudojamas gyvenamojoje aplinkoje, gali sukelti elektromagnetinių trukdžių. Tokie atveju naudotojas turi suteikti papildomą apsaugą nuo trukdžių.

Paskirtis

- Šis prietaisas yra skirtas profesionaliam naudojimui.
- Šis prietaisas yra skirtas sandariai supakuoti maisto produktus, skirtus tiesioginiam vartojimui, paruošdamus palaidus pagal svorį ir pan., ant polipropileno (PP) padėklų arba pagamintus iš ekologiškų medžiagų. Kitu būdu prietaisą naudojant galima pažeisti arba susižeisti.
- Prietaisas naudojamas bet kokiais kitais tikslais laikomas netinkamas prietaiso naudojimams. Naudotojas yra atsakingas už netinkamą įrenginio naudojimą.

Įžeminimo įrengimas

Šis prietaisas priskiriamas I apsaugos klasei ir turi būti prijungtas prie apsauginio įžeminimo. Įžeminimas sumažina elektros smūgio riziką, nes elektros srovei įrengiamas laidas. Šiame prietaise yra maitinimo laidas su įžeminimo kištuku arba elektros jungtys su įžeminimo laidu. Jungtys turi būti tinkamai sumontuotos ir įžemintos.

Pagrindinės gaminio dalys

[1 pav., 3 psl.]

1. **Dangčio rankena, slėgio sistema** – patogiu atidaryti ir uždaryti prietaisą, taip pat tinkamas slėgis padėklui suvirinti. Taikomai sistemai nereikia didesnio naudojimo stiprumo nei būtina.
2. **Dangtis** – apsaugokite kaitinimo plokštę.
3. **Kaitinimo plokštės šildymo indikatorius lemputė**
4. **Lizdas maitinimo kabeliui prijungti**
5. **Ritininė su folija** – folija nepridedama prie prietaiso.
6. **Kaitinimo plokštė.**
7. **Folijos pjaustymo peilis** – užtikrina, kad folija būtų saugiai nupjauta, kai dangtis bus visiškai uždarytas.
8. **Pjoviklis** – užtikrina, kad folija būtų laikoma ir saugiai pjaunama po to, kai dangtis yra visiškai uždarytas.
9. **Silikoninis indo tarpiklis** – prispaudžia indo kraštą prie folijos užsandarinimo vietoje.
10. **Talpyklos matrica** – užtikrina, kad produktų dėklas būtų prilaikomas (viršutinis matricos vaizdas pritaikomas pagal talpyklos formą).

LT



- 11. Temperatūros valdiklis** – galima reguliuoti temperatūrą pagal folijos ir talpyklų tipą. Palaikoma nustatytoji kaitinimo plokštės temperatūra.
- 12. Maitinimo jungiklis (mygtukas)** – suteikia galimybę įjungti / išjungti prietaisą paspaudus mygtuką (įjungimo būseną nurodo mygtuko foninis apšvietimas).
- 13. Saugiklis** – 5x20 uždelstas 3,15 A

Paruošimas prieš naudojimą

- Nuimkite visas apsauginės pakuotes ir įvyniojimą.
- Patikrinkite, ar prietaisas nepažeistas ir ar prie jo pridėti visi priedai. Jei pristatytas ne iki galo ir pažeistas. Nedelsiant susisieki su tiekėju. Nenaudokite prietaiso.
- Prieš naudodami prietaisą, nuvalykite jį (žr. skyrių „Valymas ir priežiūra“).
- Patikrinkite, ar prietaisas visiškai sausas.
- Pastatykite prietaisą ant horizontalaus, stabilaus ir karščiui atsparaus paviršiaus, saugančio nuo vandens pūrslių.
- Išsaugokite pakuotę, jeigu ketinate ateityje laikyti savo prietaisą.

Naudojimo instrukcijos

Pirminės išmokos

Tarpas tarp įvorės (raudonas žymėjimas) turi būti pakoreguotas pagal ritinio su folija plotį, užtikrinant tinkamą folijos padėti konteinerio atžvilgiu (2 pav., 3 psl.).

Folijos užtepimas

PASTABA: Uždėdami foliją įsitikinkite, kad ta pusė, kurią reikia suvirinti, būtų nukreipta žemyn.

SVARBU:

- Nedėkite folijos taip, kad ji būtų nukreipta į kaitinamąją plokštę ir uždengtų sandarinimo sluoksnį! Jis gali prilipti prie kaitinamosios plokštės ir užteršti jos paviršių!
- Naudokite tik tuos ritinius, kuriuose plėvelės išvyniojimas yra suvyniotas su virinamu sluoksniu ritinėlio viduje.

Folijos ritinio pritvirtinimas (3 pav., 3 psl.):

- Ištraukite ritinio atramą iš 1 lizdo.
- Padėkite ritinėlių su folija 2 ant ritinėlio atramos 1 prietaiso gale.
- Įstumkite atramą su ritinėliu atgal į angą.
- Padėkite foliją ant rėmo paviršiaus 4.

Įjungimas

- Norėdami įjungti prietaisą, atlikite šiuos veiksmus:
- Įsitikinkite, kad prietaisas pastatytas stabilioje vietoje.
- Prijunkite maitinimo kabelį prie 4 prietaiso lizdo, o tada prie – 230V maitinimo tinklo lizdo, kuriame yra efektyvi apsauginė įrengties grandinė (įžemintas kaištis).
- Įjunkite prietaisą paspausdami maitinimo jungiklį 12.
- Prietaiso įjungimą rodo jungiklio foninis apšvietimas.
- Kaitinimo plokštės temperatūrą nustatykite sandarinimo temperatūros valdikliu.

SVARBU:

- Prieš naudojimą reikalingas pašildymas (6–10 minučių).
- Naudojant programuojamą temperatūros reguliatorių, kaitinimo plokštės temperatūra po kaitinimo automatiškai bus palaikoma nustatytame lygyje, kuris užtikrins stabilias sąlygas sandarinimo procesui.
- Prietaise įrengta apsauginė folijos įjaučimo sistema. Sandariklio konstrukcija apsaugo operatorių nuo nudegimų ar

įpjovimų.

Temperatūros valdymas

Temperatūra reguliuojama rankenėle su įspausta temperatūros skale. Galimas temperatūros nustatymas intervale nuo 50 iki 210 °C. Kai tik šildymo plokštė įkaista iki nustatytos temperatūros, korpuso šone esanti lempuotė užgesa.

Sandarinimo procesas

Būtinai susipažinkite su naudojimo saugos reikalavimais. Pradėkite sandarinimo procesą pagal šį aprašą:

1. Įdėkite užpildytą talpyklę į angą rėme.
2. Ant talpyklės užmaukite foliją, kad ji būtų visiškai uždengta folija.
3. Suimkite už dangtelio rankenos ir uždarykite dangtį.
4. Palaukite 1–3 sekundes. Folija suvirinta išilgai dėklo kraštų.
5. Užbaigę sandarinimo procesą, atidarykite dangtį ir išimkite uždarytą talpyklę.

Sandarinimo proceso veiksmingumas yra 8–10 ciklų per minutę.

Valymas ir priežiūra

DĖMESIO! Prieš pastatydami prietaisą į laikymo vietą, valydami ir atlikdami priežiūros darbus, visada atjunkite jį nuo elektros tinklo ir atvesinkite.

Valydami nenaudokite vandens čiurkšlės ar garinio valiklio ir nestumkite prietaiso po vandeniu, nes dalys gali sušlapti ir sukelti elektros smūgį.

Valymas

- Ataušus prietaisui, supakuotų produktų likučius pašalinkite minkštu šepetėliu.
- Jeigu reikia, nuplaukite nešvarumus minkšta kempine, šiek tiek sudrėkinta vandeniu ir plovikliu. Nenaudokite gaminių, kurie nėra skirti šio tipo nesvylančiai dangai (žr. valiklio gaminio lapą). Kai prietaisas atvės, pašalinkite nuo kaitlentės nešvarumus minkšta kempine.

Techninė priežiūra

- Reguliariai tikrinkite prietaiso veikimą, kad išvengtumėte problemų, kurios gali sukelti rimtus nelaimingus atsitikimus.
- Kai tik pajusite, kad prietaisas veikia netinkamai arba yra problema, nustokite naudoti prietaisą, išjunkite jį. Peržiūrėkite atsakymus į dažniausiai užduodamus klausimus skyriuje „DUK“ ir peržiūrėkite galimų sprendimų aprašymus skyriuje „Triukščių šalinimas“. Jei problema išlieka, kreipkitės į platintoją.

DUK

a. Ar galiu pakeisti matricą, kad galėčiau naudoti kito tipo talpyklą?

Taip. Matricą pakeisti lengva. Pašalinkite esamą matricą ir įdėkite naują.

Dėmesio! Būkite atsargūs, kad nenudegtumėte kaitinimo plokštės paviršiaus.

b. Ar galima naudoti tą pačią matricą skirtingoms konteinerių formoms?

Taip, tai įmanoma tik tuo atveju, jei konteineris turi vieną skyrių ir skirtingų konteinerių ilgis bei plotis yra lygiai tokie patys. Jei šioje srityje yra kokių nors padalinių, jie nebus suvirinti.

c. Kur galiu užsisakyti naują matricą?



Kreipkitės į savo platintoją

d. Ar galiu užsakyti individualių modelių talpyklas?

Taip, tačiau užsakytas kiekis turi būti labai didelis. Turi būti ekonomiškai pateisintos matricos ir atipinės talpyklės rėmo kūrimo sąnaudos.

e. Ar galima naudoti didesnės talpos konteinerius?

Taip, susisiekiame su savo platintoju.

Triukščių šalinimas

Jeigu prietaisas veikia netinkamai, patikrinkite, ar yra tirpalas, kaip nurodyta toliau pateiktoje lentelėje. Jeigu vis tiek negalite išspręsti problemos, kreipkitės į tiekėją / paslaugų teikėją.

| Problemos | Galima priežastis | Galimas sprendimas |
|---|---|--|
| Prietaisas neužsanda-rina folijos nuo talpyklos krašto arba sandariklis per silpnas | Netinkamai nustatytas folijos ritinėlis. | Apverskite ritinėlį. Folija turi būti nukreipta į konteinerį. |
| | Folijos ritinėlis neatitinka medžiagos, iš kurios pagaminta talpykla. | Pakeiskite sandarinimo plėvelės ritinėlį arba konteinerį. |
| | Per žema temperatūra | Padidinkite temperatūrą |
| | Per trumpa suvirinimo trukmė | Palikite dangtį uždarytą ilgiau. |
| | Matrica yra apversta (su silikoninėmis juostelėmis nukreiptomis žemyn) | Apverskite matricą. |
| | Silikoninių juostelių trūkumas ant matricos | Užpildykite tarpus ir įdėkite naujas silikonines juosteles |
| Silikoninės juostelės slėgio linijoje yra tarpas. | Pareguliuokite juostelės padėtį. | |
| Prietaisas neįsijungia | Maitinimo laidas neprijungtas prie maitinimo šaltinio arba neįjungtas aparatas. | Prijunkite prietaisą prie maitinimo šaltinio ir įjunkite jį. |
| | Perdegę saugiklis. | Kreipkitės į įgaliotą techninės priežiūros įmonę. |
| Sandarinimo folija nėra nuėmta. | Peilio nėra arba jis apgadintas. | Kreipkitės į įgaliotą techninės priežiūros tarnybą dėl peilio pakeitimo. |

Garantija

Bet koks defektas, turintis įtakos prietaiso veikimui po vienerių metų nuo jo įsigijimo, bus pašalintas nemokamai jį pataisant arba pakeičiant, jeigu prietaisas buvo naudojamas ir prižiūrimas pagal instrukcijas ir juo nebuvo piktnaudžiaujama arba juo nebuvo piktnaudžiaujama. Jūsų įstatyminėms teisėms tai netaikoma. Jei prietaiso garantinė vertė yra ribota, nurodykite, kur ir kada jis buvo įsigytas, ir pateikite pirkimo įrodymą (pvz., čekį).

Laikydami savo nuolatinio gaminių kūrimo politikos, pasilikame teisę keisti gaminių, pakuočių ir dokumentacijos specifikacijas be išankstinio įspėjimo.

Pašalinimas ir aplinka

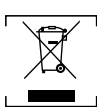

Deaktyvuojant prietaisą, jo negalima išmesti kartu su kitomis buitinėmis atliekomis. Vietoje to, jūs atsakote už tai, kad jūsų atliekų tvarkymo įranga būtų atiduota specialiai tam skirtam surinkimo punktui. Šios taisyklės nesilaikymas gali būti nubaustas pagal atliekų šalinimo taisykles. Atskiras jūsų atliekų įrangos surinkimas ir perdėbimas atliekų šalinimo metu padės tausoti gamtos išteklius ir užtikrins, kad ji būtų perdėbama taip, kad būtų apsaugota žmonių sveikata ir aplinka.

Norėdami gauti daugiau informacijos apie tai, kur galite atiduoti atliekas perdėbti, susisiekiame su vietine atliekų surinkimo įmone. Gamintojas ir importuotojas neprisima atsakomybės už perdėbimą, apdorojimą ir ekologinį šalinimą tiesiogiai ar per viešąją sistemą.

PORTUGUĖS

Caro Cliente,
Obrigado por adquirir este aparelho Hendi. Leia atentamente este manual do utilizador, prestando especial atenção aos regulamentos de segurança descritos abaixo, antes de instalar e utilizar este aparelho pela primeira vez.

Instruções de segurança



- Este aparelho destina-se apenas a utilização comercial e profissional.
- Utilize o aparelho apenas para a finalidade para a qual foi concebido conforme descrito neste manual.
- O fabricante não é responsável por quaisquer danos causados por um funcionamento incorreto e utilização incorreta.
- Mantenha o aparelho e a ficha/ligações eléctricas afastados de água e outros líquidos. Caso o aparelho caia em água, remova imediatamente as ligações da corrente eléctrica. Não utilize o aparelho até ter sido verificado por um técnico certificado. O incumprimento destas instruções irá causar riscos de vida.
- Nunca tente abrir a estrutura do aparelho sozinho.
- Não insira objetos na caixa do aparelho.
- Não toque na ficha/ligações eléctricas com as mãos molhadas ou húmidas.
- **⚠ PERIGO! RISCO DE CHOQUE ELÉTRICO!** Não tente reparar o aparelho sozinho. Não mergulhe as peças eléctricas do aparelho em água ou outros líquidos. Nunca segure o aparelho sob água corrente.
- **Nunca utilize um aparelho danificado!** Quando estiver danificado, desligue o aparelho da tomada e contacte o revendedor.
- Verifique regularmente as ligações eléctricas e o cabo quanto a danos. Quando danificado, tem de ser substituído por um agente de assistência técnica ou por uma pessoa com qualificações equivalentes para evitar perigos ou ferimentos.
- Certifique-se de que o cabo não entra em contacto com objetos afiados ou quentes e mantenha-o afastado de fogo aberto. Nunca puxe o cabo de alimentação para o desligar da tomada; em vez disso, puxe sempre a ficha.
- **AVISO!** Quando posicionar o aparelho, certifique-se de que o cabo de alimentação não fica preso nem está danificado.
- **CUIDADO!** Passe o cabo de alimentação com segurança, se necessário, para evitar o puxar accidental, o contacto com a superfície de aquecimento ou causar um perigo de tropeçar.



- Nunca deixe o aparelho sem vigilância durante a utilização.
- **AVISO!** Desde que a ficha esteja na tomada, o aparelho está ligado à fonte de alimentação.
- Desligue o aparelho antes de desligar da corrente.
- Ligue a ficha a uma tomada eléctrica de fácil acesso para que, em caso de emergência, o aparelho possa ser desligado imediatamente.
- Nunca transporte o aparelho pelo cabo.
- Não utilize quaisquer dispositivos extra que não sejam fornecidos juntamente com o aparelho.
- Ligue o aparelho apenas a uma tomada eléctrica com a tensão e frequência mencionadas na etiqueta do aparelho.
- Nunca utilize acessórios diferentes dos recomendados pelo fabricante. Se não o fizer, pode representar um risco de segurança para o utilizador e pode danificar o aparelho. Utilize apenas peças e acessórios originais.
- Este aparelho não deve ser utilizado por pessoas com capacidades físicas, sensoriais ou mentais reduzidas ou por pessoas com falta de experiência e conhecimento.
- Este aparelho não deve, em circunstância alguma, ser utilizado por crianças.
- Mantenha o aparelho e as suas ligações eléctricas fora do alcance das crianças.
- **AVISO!** Desligue SEMPRE o aparelho antes da limpeza, manutenção ou armazenamento.
- Este aparelho deve ser operado por pessoal qualificado na cozinha do restaurante, cantinas ou pessoal do bar, etc.
- Não coloque o aparelho sobre um objecto de aquecimento (gasolina, electricidade, fogão a carvão, etc.).
- Não tape o aparelho em funcionamento e mantenha-o afastado de superfícies quentes e chamas abertas. Utilize sempre o aparelho numa superfície horizontal, estável, limpa, resistente ao calor e seca.
- Deixe pelo menos 20 cm de espaço em redor do aparelho para fins de ventilação durante a utilização.
- Quaisquer reparações devem ser realizadas apenas por pessoas com formação ou recomendadas pelo fabricante.

PT

Instruções especiais de segurança

- Este aparelho destina-se a ser utilizado em embalagens herméticas de produtos alimentares destinadas ao consumo direto, em tabuleiros de polipropileno (PP) ou feitos de materiais ecológicos.
- Utilize o aparelho apenas conforme descrito neste manual.
-  **PERIGO DE QUEIMADURAS! NUNCA TOQUE NA PLACA VEDANTE!** Está muito quente mesmo após o uso. Existe o perigo de queimaduras. Aguarde até que o aparelho arrefeça. Além disso, não toque no aparelho durante a utilização.
- O aparelho deve ser limpo e os resíduos de alimentos devem ser removidos regularmente. Se o aparelho não for mantido limpo, isso irá causar um efeito prejudicial na vida útil do aparelho e pode resultar em condições perigosas durante a utilização.
- Não coloque o aparelho sobre um objecto de aquecimento (gasolina, electricidade, fogão a carvão, etc.) Mantenha o aparelho afastado de superfícies quentes e chamas abertas. Utilize sempre o aparelho numa superfície nivelada, estável, limpa, resistente ao calor e seca.
- Não utilize o aparelho para embalar artigos inflamáveis.
-  **PERIGO DE ESMAGAR AS MÃOS!** Não coloque as

mãos sob a tampa do aparelho durante a utilização/ fecho.

- Não instale o aparelho em locais com pó.
- Este aparelho destina-se a ser utilizado em instalações comerciais e cumpre os requisitos da classe A para emissões de interferência eletromagnética em conformidade com a norma EN 61000-6-3:2001. Um produto da classe utilizado num ambiente residencial pode causar interferência eletromagnética. Neste caso, o utilizador deve fornecer proteção adicional contra interferências.

Utilização prevista

- Este aparelho destina-se a utilização profissional.
- Este aparelho destina-se a embalagens herméticas de produtos alimentares destinados a consumo direto, vendidos soltos por peso, etc., em tabuleiros de polipropileno (PP) ou feitos de materiais ecológicos. Qualquer outra utilização pode provocar danos no aparelho ou lesões pessoais.
- A utilização do aparelho para qualquer outro fim deve ser considerada uma utilização indevida do dispositivo. O utilizador será o único responsável pela utilização indevida do dispositivo.

Instalação de ligação à terra

Este aparelho está classificado como sendo de **proteção de classe I** e tem de estar ligado a uma ligação à terra de protecção. A ligação à terra reduz o risco de choque eléctrico ao fornecer um fio de escape para a corrente eléctrica.

Este aparelho está equipado com um cabo de alimentação com ficha de ligação à terra ou ligações eléctricas com fio de ligação à terra. As conexões devem estar devidamente instaladas e aterradas.

Principais partes do produto

(Fig. 1 na página 3)

1. **Pega da tampa, sistema de pressão** - permite a abertura e fecho convenientes do aparelho e a pressão correta para soldar o tabuleiro. O sistema aplicado não requer a força de utilização superior à necessária.
2. **Tampa** - proteger a placa de aquecimento.
3. **Luz indicadora de aquecimento da placa de aquecimento**
4. **Tomada para ligar o cabo de alimentação**
5. **Rolo com folha** de alumínio - folha de alumínio não incluída no aparelho.
6. **Placa de aquecimento.**
7. **Lâmina** de corte de lâmina - garante que a lâmina é cortada em segurança depois de a tampa estar completamente fechada.
8. **Cortador** - assegura que a folha de alumínio é segura e cortada em segurança depois de a tampa estar completamente fechada.
9. **Junta de silicone do recipiente** - pressiona a extremidade do recipiente para a película no ponto de selagem.
10. **Matriz** do recipiente - assegura o suporte da bandeja de produtos (A vista superior da matriz é adaptada à forma do recipiente).
11. **Controlador** de temperatura - permite-lhe ajustar a temperatura de acordo com o tipo de folha de alumínio e recipientes. Mantém a temperatura da placa de aquecimento constante conforme definido.



12. **Interruptor de alimentação (botão)** - permite ligar/desligar o aparelho premindo o botão (o estado de ligação é indicado pela luz de fundo do botão).
13. **Fusível** - 5x20 atrasado 3,15 A

Preparação antes da utilização

- Remova todas as embalagens e embalagens de protecção.
- Certifique-se de que o aparelho não está danificado e com todos os acessórios. Em caso de entrega incompleta e danos. Contacte imediatamente o fornecedor. Não utilize o aparelho.
- Limpe o aparelho antes da utilização (Consulte == > Limpeza e manutenção).
- Certifique-se de que o aparelho está completamente seco.
- Coloque o aparelho numa superfície horizontal, estável e resistente ao calor que seja segura contra salpicos de água.
- Guarde a embalagem se pretender armazenar o seu aparelho no futuro.

Instruções de funcionamento

Preliminares

O espaçamento da bucha (marca vermelha) deve ser ajustado à largura do rolo com folha de alumínio, assegurando a posição correcta da folha em relação ao recipiente (Fig. 2 na página 3).

Apliação de papel de alumínio

NOTA: Ao aplicar a película, certifique-se de que o lado a ser soldado está virado para baixo.

IMPORTANTE:

- Não coloque a folha de alumínio de forma a que fique virada para a placa de aquecimento com a camada destinada a selar! Pode colar a película à placa de aquecimento e contaminar a sua superfície!
- Utilize apenas rolos nos quais o enrolamento da película é enrolado com uma camada soldada no interior do rolo.

Fixação do rolo de folha de alumínio (Fig.3 na página 3):

- Puxe o suporte do rolo para fora da ranhura 1.
- Coloque o rolo com folha de alumínio 2 no suporte de rolo 1 na parte de trás do aparelho.
- Deslize o suporte com o rolo de volta para a ranhura.
- Coloque a película na superfície da estrutura 4.

Ligar

- Para ligar o aparelho, siga os passos abaixo:
- Certifique-se de que o aparelho é colocado num local estável.
- Ligue o cabo de alimentação à tomada 4 do aparelho e, em seguida, à tomada de ~ 230V, equipada com um circuito eficiente da instalação de protecção (pino de ligação à terra).
- Ligue o aparelho premindo o interruptor de alimentação 12.
- Ligar o aparelho é indicado pela luz de fundo do interruptor.
- Defina a temperatura da placa de aquecimento com o controlador da temperatura de vedação.

IMPORTANTE:

- Antes da utilização, é necessário pré-aquecer. (6 a 10 minutos).
- Graças à utilização de um regulador de temperatura programável, a temperatura da placa de aquecimento após o aquecimento será mantida automaticamente no nível definido, o que garantirá condições estáveis para o processo de selagem.
- O aparelho está equipado com um sistema de corte de grelha

de segurança incorporado. A construção do vedante protege o operador de queimaduras ou cortes.

Controlo da temperatura

A temperatura é regulada por um botão com uma escala de temperatura impressa. Possível definição de temperatura no intervalo de 50 a 210 °C. Assim que a placa de aquecimento aquecer até à temperatura definida, a luz na parte lateral da caixa apaga-se.

Processo de selagem

Certifique-se de que está familiarizado com os requisitos de segurança de utilização. Iniciar o processo de selagem, conforme descrição a seguir:

1. Coloque o recipiente cheio no orifício da estrutura.
2. Puxe a película sobre o recipiente de modo a que fique completamente coberta com a película.
3. Segure na pega da tampa e feche a tampa.
4. Aguarde 1-3 segundos. Folha soldada ao longo das extremidades do tabuleiro.
5. Depois de terminar o processo de selagem - abra a tampa e retire o recipiente fechado.

A eficiência do processo de selagem é de 8-10 ciclos/minuto.

Limpeza e manutenção

ATENÇÃO! Desligue sempre o aparelho da corrente eléctrica e arrefeça antes de armazenar, limpar e fazer a manutenção. Não utilize jacto de água ou produto de limpeza a vapor para limpar e não empurre o aparelho debaixo de água, pois as peças podem ficar molhadas e provocar choques eléctricos.

Limpeza

- Depois de o aparelho arrefecer, retire os restos dos produtos embalados com uma escova macia.
- Se necessário, lave a sujidade com uma esponja macia, ligeiramente humedecida com água e detergente. Não utilize produtos que não se destinem a este tipo de revestimento antiaderente (consulte a folha do produto de limpeza). Remova quaisquer impurezas da placa com uma esponja macia quando a máquina estiver fria.

Manutenção

- Verifique regularmente o funcionamento do aparelho para evitar problemas que possam causar acidentes graves.
- Assim que sentir que o aparelho não está a funcionar correctamente ou que existe um problema, pare de usar o aparelho e desligue-o. Verifique as respostas às perguntas frequentes no Capítulo "Perguntas frequentes" e consulte as descrições de possíveis soluções no Capítulo "Resolução de problemas". Se o problema persistir, contacte o seu distribuidor.

FAQ

a. Posso substituir a matriz para utilizar um tipo de recipiente diferente?

Sim. A substituição da matriz é fácil. Remova a matriz existente e insira uma nova.

Atenção! Tenha cuidado para não se queimar na superfície da placa de aquecimento quente.

b. Posso utilizar a mesma matriz para diferentes formas de recipientes?

Sim, no entanto, isto só é possível se o recipiente tiver um comprimento e o comprimento e largura dos diferentes recipientes



tes forem exatamente os mesmos. Se houver divisões nesta área, elas não serão soldadas.

c. Onde posso encomendar uma nova matriz?

Contacte o seu distribuidor

d. Posso encomendar recipientes de designs personalizados?

Sim, mas a quantidade encomendada tem de ser muito grande. O custo de fazer uma matriz e uma estrutura para um contentor atípico deve ser economicamente justificado.

e. É possível utilizar recipientes de maior capacidade?

Sim, contacte o seu distribuidor.

Resolução de problemas

Se o aparelho não funcionar correctamente, verifique a solução na tabela abaixo. Se continuar a não conseguir resolver o problema, contacte o fornecedor/prestador de serviços.

| Problemas | Causa possível | Solução possível |
|---|--|---|
| O aparelho não veda a folha de alumínio na extremidade do recipiente ou o vedante é demasiado fraco | O rolo de folha de alumínio da tampa não está posicionado corretamente. | Inverta o rolo. A película tem de estar virada para o recipiente. |
| | O rolo de folha não corresponde ao material a partir do qual o recipiente é feito. | Mude o rolo ou o recipiente da película vedante. |
| | Temperatura demasiado baixa | Aumentar a temperatura |
| | Tempo de soldadura demasiado curto | Deixe a tampa fechada durante mais tempo. |
| | A matriz está invertida (com as riscas de silicone viradas para baixo) | Inverta a matriz. |
| | Falta de riscas de silicone na matriz | Preencha os espaços e insira novas tiras de silicone |
| | Existe um espaço na linha de pressão da tira de silicone. | Ajuste a posição da tira. |
| O aparelho não arranca | O cabo de alimentação não está ligado à fonte de alimentação ou a máquina não está ligada. | Ligue o dispositivo à fonte de alimentação e ligue-o. |
| | Fusível queimado. | Contacte a assistência técnica autorizada. |
| A película vedante não está cortada. | A faca está em falta ou danificada. | Contacte a assistência técnica autorizada para substituir a faca. |

Garantia

Qualquer defeito que afecte a funcionalidade do aparelho que se torne aparente no prazo de um ano após a compra será reparado através de reparação ou substituição gratuita, desde que o aparelho tenha sido utilizado e mantido de acordo com as instruções e não tenha sido utilizado de forma abusiva ou in-

devida. Os seus direitos legais não são afetados. Se o aparelho for reclamado ao abrigo da garantia, indique onde e quando foi comprado e inclua um comprovativo de compra (por exemplo, recibo).

De acordo com a nossa política de desenvolvimento contínuo de produtos, reservamo-nos o direito de alterar as especificações do produto, embalagem e documentação sem aviso prévio.

Eliminação e ambiente

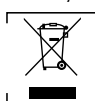

Ao desativar o aparelho, o produto não deve ser eliminado juntamente com outros resíduos domésticos. Em vez disso, é da sua responsabilidade eliminar os seus resíduos de equipamento entregando-os num ponto de recolha designado.

O incumprimento desta regra pode ser penalizado de acordo com os regulamentos aplicáveis sobre eliminação de resíduos. A recolha e reciclagem separadas dos seus equipamentos residuais no momento da eliminação ajudarão a conservar os recursos naturais e a garantir que são reciclados de forma a proteger a saúde humana e o ambiente. Para mais informações sobre onde pode depositar os seus resíduos para reciclagem, contacte a sua empresa local de recolha de resíduos. Os fabricantes e importadores não assumem a responsabilidade pela reciclagem, tratamento e eliminação ecológica, quer diretamente quer através de um sistema público.

ESPAÑOL

Estimado cliente:

Gracias por comprar este electrodoméstico HENDI. Lea atentamente este manual del usuario, prestando especial atención a las normativas de seguridad descritas a continuación, antes de instalar y utilizar este aparato por primera vez.

Instrucciones de seguridad

- Este aparato está diseñado únicamente para uso comercial y profesional.
- Utilice el aparato únicamente para el fin previsto para el que fue diseñado, tal como se describe en este manual.
- El fabricante no se hace responsable de ningún daño causado por un funcionamiento incorrecto y un uso inadecuado.
- Mantenga el aparato y el enchufe/las conexiones eléctricas alejados del agua y otros líquidos. En caso de que el aparato caiga al agua, retire inmediatamente las conexiones de la red eléctrica. No utilice el aparato hasta que haya sido revisado por un técnico certificado. Si no se siguen estas instrucciones, se producirán riesgos potencialmente mortales.
- Nunca intente abrir la carcasa del aparato usted mismo.
- No introduzca objetos en la carcasa del aparato.
- No toque el enchufe/las conexiones eléctricas con las manos húmedas o mojadas.
- ¡PELIGRO! ¡RIESGO DE DESCARGA ELÉCTRICA!** No intente reparar el aparato usted mismo. No sumerja las piezas eléctricas del aparato en agua u otros líquidos. Nunca sostenga el aparato bajo el agua corriente.
- Nunca utilice un aparato dañado.** Cuando esté dañado, desconecte el aparato de la toma y póngase en contacto con el distribuidor.
- Compruebe periódicamente las conexiones eléctricas y el



cable en busca de daños. Cuando esté dañado, debe ser reemplazado por un agente de servicio o una persona con cualificación similar para evitar peligros o lesiones.

- Asegúrese de que el cable no entre en contacto con objetos afilados o calientes y manténgalo alejado del fuego abierto. Nunca tire del cable de alimentación para desenchufarlo de la toma; tire siempre del enchufe en su lugar.
- **¡ADVERTENCIA!** Al colocar el aparato, asegúrese de que el cable de alimentación no esté atrapado ni dañado.
- **¡PRECAUCIÓN!** Encamine firmemente el cable de alimentación si es necesario para evitar tirones no intencionados, contacto con la superficie de calentamiento o riesgo de tropiezo.
- Nunca deje el aparato sin supervisión durante su uso.
- **¡ADVERTENCIA!** Mientras el enchufe esté en la toma de corriente, el aparato estará conectado a la fuente de alimentación.
- Apague el aparato antes de desconectarlo de la red eléctrica.
- Conecte el enchufe a una toma de corriente de fácil acceso para que, en caso de emergencia, el aparato pueda desconectarse inmediatamente.
- Nunca lleve el aparato por el cable.
- No utilice dispositivos adicionales que no se suministren junto con el aparato.
- Conecte el aparato únicamente a una toma de corriente con la tensión y frecuencia mencionadas en la etiqueta del aparato.
- Nunca utilice accesorios que no sean los recomendados por el fabricante. De lo contrario, podría suponer un riesgo para la seguridad del usuario y dañar el aparato. Utilice únicamente piezas y accesorios originales.
- Este aparato no debe ser utilizado por personas con capacidades físicas, sensoriales o mentales reducidas, ni por personas que carezcan de experiencia y conocimientos.
- Este aparato no debe ser utilizado por niños bajo ninguna circunstancia.
- Mantenga el aparato y sus conexiones eléctricas fuera del alcance de los niños.
- **ADVERTENCIA!** Apague SIEMPRE el aparato antes de la limpieza, el mantenimiento o el almacenamiento.
- Este aparato debe ser utilizado por personal cualificado en la cocina del restaurante, comedores o bar, etc.
- No coloque el aparato sobre un objeto calefactor (gasolina, electricidad, cocina de carbón, etc.).
- No cubra el aparato en funcionamiento y manténgalo alejado de superficies calientes y llamas abiertas. Utilice siempre el aparato sobre una superficie horizontal, estable, limpia, resistente al calor y seca.
- Deje al menos 20 cm de espacio alrededor del aparato para la ventilación durante el uso.
- Las reparaciones deben ser realizadas únicamente por personas capacitadas o recomendadas por el fabricante.

Instrucciones especiales de seguridad

- Este aparato está diseñado para el envasado hermético de productos alimenticios destinados al consumo directo, en bandejas de polipropileno (PP) o fabricados con materiales ecológicos.
- Utilice el aparato únicamente como se describe en este manual.



¡PELIGRO DE QUEMADURAS! ¡NUNCA TOQUE LA PLACA DE SELLADO! Está muy caliente incluso des-

pués de su uso. Existe peligro de quemaduras. Espere hasta que el aparato se haya enfriado. Además, no toque el aparato mientras esté en uso.

- El aparato debe limpiarse y los residuos de alimentos deben eliminarse regularmente. Si el aparato no se mantiene limpio, esto provocará un efecto perjudicial en la vida útil del aparato y puede provocar una condición peligrosa durante su uso.
- No coloque el aparato sobre un objeto calefactor (gasolina, electricidad, cocina de carbón, etc.) Mantenga el aparato alejado de superficies calientes y llamas abiertas. Utilice siempre el aparato sobre una superficie nivelada, estable, limpia, resistente al calor y seca.
- No utilice el aparato para embalar artículos inflamables.
-  **¡PELIGRO DE APLASTAR LAS MANOS!** No coloque las manos debajo de la cubierta del aparato durante el uso/cierre.
- No instale el aparato en lugares polvorientos.
- Este aparato está diseñado para su uso en instalaciones comerciales y cumple los requisitos de la clase A para emisiones de interferencias electromagnéticas de acuerdo con EN 61000-6-3:2001. Un producto de clase utilizado en un entorno residencial puede causar interferencias electromagnéticas. En este caso, el usuario debe proporcionar protección adicional contra interferencias.

Uso previsto

- Este aparato está diseñado para uso profesional.
- Este aparato está diseñado para el embalaje hermético de productos alimenticios destinados al consumo directo, vendidos sueltos por peso, etc., en bandejas de polipropileno (PP) o fabricados con materiales ecológicos. Cualquier otro uso puede provocar daños en el aparato o lesiones personales.
- El uso del aparato para cualquier otro fin se considerará un uso indebido del dispositivo. El usuario será el único responsable del uso indebido del dispositivo.

Instalación de conexión a tierra

Este aparato está clasificado como **protección de clase I** y debe conectarse a una toma de tierra protectora. La conexión a tierra reduce el riesgo de descarga eléctrica al proporcionar un cable de escape para la corriente eléctrica.

Este aparato está equipado con un cable de alimentación con enchufe de conexión a tierra o conexiones eléctricas con cable de conexión a tierra. Las conexiones deben estar correctamente instaladas y conectadas a tierra.

Partes principales del producto

(Fig. 1 en la página 3)

1. **Asa de la cubierta, sistema de presión:** permite abrir y cerrar el aparato cómodamente y la presión correcta para soldar la bandeja. El sistema aplicado no requiere la resistencia de uso más de lo necesario.
2. **Cubierta:** protege la placa calefactora.
3. **Luz indicadora de calefacción de la placa de calentamiento**
4. **Enchufe para conectar el cable de alimentación**
5. **Rollo con papel de aluminio:** el papel de aluminio no se incluye con el aparato.
6. **Placa de calentamiento.**
7. **Cuchillo** de cuchilla de lámina: garantiza que la lámina se



corte de forma segura después de que la cubierta esté completamente cerrada.

8. **Cortador:** garantiza que la lámina se mantenga y corte de forma segura después de que la cubierta esté completamente cerrada.
9. **Junta de silicona del recipiente:** presiona el borde del recipiente hasta la lámina en el punto de sellado.
10. **Matriz del contenedor:** garantiza el soporte de la bandeja de productos (la vista superior de la matriz se adapta a la forma del contenedor).
11. **Controlador de temperatura:** permite ajustar la temperatura según el tipo de papel de aluminio y los recipientes. Mantiene la temperatura de la placa de calentamiento constante según el ajuste.
12. **Interruptor de encendido (botón):** permite encender/apagar el aparato pulsando el botón (el estado de encendido se indica mediante la retroiluminación del botón).
13. **Fusible** - 5x20 retardado 3,15 A

Preparación antes del uso

- Retire todo el embalaje protector y la envoltura.
- Asegúrese de que el aparato no presenta daños y de que está bien equipado con todos los accesorios. En caso de entrega incompleta y daños. Póngase en contacto con el proveedor inmediatamente. No utilice el aparato.
- Limpie el aparato antes de usarlo (consulte == > Limpieza y mantenimiento).
- Asegúrese de que el aparato esté completamente seco.
- Coloque el aparato sobre una superficie horizontal, estable y resistente al calor que sea segura contra salpicaduras de agua.
- Guarde el embalaje si desea guardar su electrodoméstico en el futuro.

Instrucciones de funcionamiento

Preliminares

El espaciado del casquillo (marca roja) debe ajustarse al ancho del rollo con papel de aluminio, asegurando la posición correcta del papel de aluminio en relación con el recipiente (Fig. 2 en la página 3).

Aplicación de láminas

NOTA: Al aplicar la lámina, asegúrese de que el lado que se va a soldar esté orientado hacia abajo.

IMPORTANTE:

- No coloque la lámina de forma que quede orientada hacia la placa de calentamiento con la capa destinada al sellado. Puede pegar la lámina a la placa de calentamiento y contaminar su superficie.
- Utilice únicamente rollos en los que el enrollado de la película se enrolle con una capa soldable dentro del rollo.

Fijación del rollo de papel de aluminio (Fig. 3 en la página 3):

- Saque el soporte del rodillo de la ranura 1.
- Coloque el rollo con papel de aluminio 2 en el soporte del rollo 1 en la parte posterior del aparato.
- Deslice el soporte con el rodillo hacia atrás en la ranura.
- Coloque la lámina sobre la superficie del marco 4.

Encendido

- Para encender el aparato, siga estos pasos:

- Asegúrese de que el aparato esté colocado en un lugar estable.
- Conecte el cable de alimentación a la toma 4 del aparato y, a continuación, a la toma de corriente de ~ 230V, equipada con un circuito eficiente de la instalación de protección (clavija de conexión a tierra).
- Encienda el aparato pulsando el interruptor de alimentación 12.
- Encender el aparato se indica con la luz de fondo del interruptor.
- Ajuste la temperatura de la placa de calentamiento con el controlador de temperatura de sellado.

IMPORTANTE:

- Antes del uso, es necesario precalentar. (6 a 10 minutos).
- Gracias al uso de un regulador de temperatura programable, la temperatura de la placa calefactora después del calentamiento se mantendrá automáticamente en el nivel establecido, lo que garantizará condiciones estables para el proceso de sellado.
- El aparato está equipado con un sistema de corte de lámina de seguridad integrado. La construcción del sellador protege al operador de quemaduras o cortes.

Control de temperatura

La temperatura se regula mediante un mando con una escala de temperatura impresa. Posible ajuste de temperatura en el rango de 50 a 210 °C. En cuanto la placa calefactora se calienta hasta la temperatura ajustada, la luz del lateral de la carcasa se apaga.

Proceso de sellado

Asegúrese de estar familiarizado con los requisitos de seguridad de uso. Inicie el proceso de sellado de acuerdo con la siguiente descripción:

1. Coloque el recipiente lleno en el orificio del marco.
2. Tire del papel de aluminio sobre el recipiente para que quede completamente cubierto con el papel de aluminio.
3. Sujete el mango de la cubierta y cierre la cubierta.
4. Espere de 1 a 3 segundos. Lámina soldada a lo largo de los bordes de la bandeja.
5. Después de finalizar el proceso de sellado, abra la cubierta y saque el recipiente cerrado.

La eficiencia del proceso de sellado es de 8-10 ciclos/minuto.

Limpieza y mantenimiento

¡ATENCIÓN! Desconecte siempre el aparato de la red eléctrica y enfríe antes de guardarlo, limpiarlo y realizar tareas de mantenimiento.

No utilice chorro de agua ni limpiador de vapor para la limpieza y no empuje el aparato bajo el agua, ya que las piezas se mojarán y podrían producirse descargas eléctricas.

Limpieza

- Una vez que el aparato se haya enfriado, retire los restos de los productos envasados con un cepillo suave.
- Si es necesario, limpie la suciedad con una esponja suave ligeramente humedecida con agua y detergente. No utilice productos no destinados a este tipo de recubrimiento antiadherente (consulte la hoja de producto del limpiador). Retire las impurezas de la placa con una esponja suave cuando la máquina esté fría.

Mantenimiento

- Compruebe periódicamente el funcionamiento del aparato para evitar problemas que puedan causar accidentes graves.
- En cuanto sienta que el aparato no funciona correctamente o haya un problema, deje de utilizarlo y apáguelo. Consulte las respuestas a las preguntas frecuentes en el capítulo "Preguntas frecuentes" y las descripciones de las posibles soluciones en el capítulo "Solución de problemas". Si el problema persiste, póngase en contacto con su distribuidor.

PREGUNTAS FRECUENTES

a. ¿Puedo reemplazar la matriz para usar un tipo diferente de contenedor?

Sí. La sustitución de la matriz es fácil. Retire la matriz existente e inserte una nueva.

¡Atención! Tenga cuidado de no quemarse en la superficie de la placa de calentamiento caliente.

b. ¿Puedo utilizar la misma matriz para diferentes formas de contenedores?

Sí, sin embargo, esto solo es posible si el contenedor tiene un compartimento y la longitud y el ancho de los diferentes contenedores son exactamente iguales. Si hay divisiones en esta área, no se soldarán.

c. ¿Dónde puedo pedir una nueva matriz?

Póngase en contacto con su distribuidor

d. ¿Puedo pedir contenedores de diseños personalizados?

Sí, pero la cantidad solicitada debe ser muy grande. El coste de fabricar una matriz y un marco para un contenedor atípico debe estar justificado económicamente.

e. ¿Es posible utilizar contenedores de mayor capacidad?

Sí, póngase en contacto con su distribuidor.

Resolución de problemas

Si el aparato no funciona correctamente, compruebe la solución en la tabla siguiente. Si sigue sin poder resolver el problema, póngase en contacto con el proveedor/proveedor de servicios.

| Problemas | Causa posible | Posible solución |
|---|---|--|
| El aparato no sella la lámina al borde del recipiente o el sello es demasiado débil | El rollo de papel de aluminio de la tapa no está colocado correctamente. | Invierta el rollo. La lámina debe estar orientada hacia el contenedor. |
| | El rollo de papel de aluminio no coincide con el material a partir del cual se fabrica el recipiente. | Cambie el rollo de película de sellado o el recipiente. |
| | Temperatura demasiado baja | Aumentar la temperatura |
| | Tiempo de soldadura demasiado corto | Deje la cubierta cerrada durante más tiempo. |
| | La matriz se invierte (con las bandas de silicona hacia abajo) | Invierta la matriz. |
| | Falta de bandas de silicona en la matriz | Rellene los huecos e inserte nuevas tiras de silicona |

| | | |
|---------------------------------------|--|--|
| | Hay un hueco en la línea de presión de la tira de silicona. | Ajuste la posición de la tira. |
| El aparato no arranca | El cable de alimentación no está conectado a la fuente de alimentación o la máquina no está encendida. | Conecte el dispositivo a la fuente de alimentación y enciéndalo. |
| | Fusible fundido. | Póngase en contacto con el servicio técnico autorizado. |
| La lámina de sellado no está cortada. | Falta la cuchilla o está dañada. | Póngase en contacto con el servicio técnico autorizado para sustituir la cuchilla. |

Garantía

Cualquier defecto que afecte a la funcionalidad del aparato que se haga evidente en el plazo de un año desde la compra se reparará o sustituirá gratuitamente siempre que el aparato se haya utilizado y mantenido de acuerdo con las instrucciones y no se haya abusado o utilizado indebidamente de ninguna manera. Sus derechos legales no se ven afectados. Si el aparato se reclama bajo garantía, indique dónde y cuándo se compró e incluya la prueba de compra (p. ej., recibo).

De acuerdo con nuestra política de desarrollo continuo de productos, nos reservamos el derecho de cambiar las especificaciones del producto, el embalaje y la documentación sin previo aviso.

Descarte y medio ambiente



Al desmontar el aparato, el producto no debe desecharse junto con otros residuos domésticos. En su lugar, es su responsabilidad desechar el equipo de desecho entregándolo a un punto de recogida designado. El incumplimiento de esta norma puede ser penalizado de acuerdo con las normativas aplicables sobre eliminación de residuos. La recogida y el reciclaje separados de sus equipos de desecho en el momento de su eliminación ayudarán a conservar los recursos naturales y garantizarán que se reciclen de una manera que proteja la salud humana y el medio ambiente.

Para obtener más información sobre dónde puede depositar sus residuos para su reciclaje, póngase en contacto con su empresa local de recogida de residuos. Los fabricantes e importadores no asumen responsabilidad alguna por el reciclaje, el tratamiento y la eliminación ecológica, ya sea directamente o a través de un sistema público.

SLOVENSKÝ

Vážení zákazníci,

Ďakujeme, že ste si zakúpili tento spotrebič Hendi. Pred inštaláciou a prvým použitím spotrebiča si pozorne prečítajte tento návod na použitie, pričom osobitnú pozornosť venujte bezpečnostným predpisom uvedeným nižšie.

Bezpečnostné pokyny

- Tento spotrebič je určený len na komerčné a profesionálne použitie.



- Spotrebič používajte len na určený účel, pre ktorý bol navrhnutý tak, ako je to popísané v tomto návode.
- Výrobca nezodpovedá za žiadne škody spôsobené nesprávnou obsluhou a nesprávnym používaním.
- Spotrebič a elektrickú zástrčku/pripojky udržiavajte mimo dosahu vody a iných tekutín. V prípade, že spotrebič spadne do vody, okamžite odpojte spotrebič od elektrickej siete. Spotrebič nepoužívajte, kým ho neskontroluje certifikovaný technik. Nedodržanie týchto pokynov spôsobí život ohrozujúce riziká.
- Nikdy sa nepokúšajte otvoriť kryt spotrebiča sami.
- Do krytu spotrebiča nevkladajte žiadne predmety.
- Nedotýkajte sa zástrčky/elektrických prípojk mokrými alebo vlhkými rukami.



NEBEZPEČENSTVO! RIZIKO ÚRAZU ELEKTRICKÝM PRÚDOM!

Nepokúšajte sa spotrebič opraviť sami. Elektrické časti spotrebiča neponárajte do vody ani do iných tekutín. Nikdy nedržte spotrebič pod tečúcou vodou.

- **Nikdy nepoužívajte poškodený spotrebič!** Keď je spotrebič poškodený, odpojte ho od zásuvky a obráťte sa na predajcu.
- Pravidelne kontrolujte elektrické pripojenia a kábel, či nie sú poškodené. V prípade poškodenia ho musí vymeniť servisný zástupca alebo osoba s podobnou kvalifikáciou, aby sa predišlo nebezpečenstvu alebo zraneniu.
- Uistite sa, že kábel neprichádza do kontaktu s ostrými alebo horúcimi predmetmi a chráňte ho pred otvoreným ohňom. Nikdy nevyťahujte napájací kábel zo zásuvky, ale vždy fahajte za zástrčku.
- **VAROVANIE!** Pri umiestňovaní spotrebiča sa uistite, že napájací kábel nie je zachytený ani poškodený.
- **OBOZRETNOSŤ!** V prípade potreby bezpečne vedte napájací kábel, aby ste zabránili neúmyselnému fahaniu, kontaktu s vyhrievacím povrchom alebo nebezpečenstvu roztrhnutia.
- Počas používania nikdy nenechávajte spotrebič bez dozoru.
- **VAROVANIE!** Kým je zástrčka v zásuvke, spotrebič je pripojený k zdroju napájania.
- Pred odpojením spotrebiča od elektrickej siete ho vypnite.
- Zapojte zástrčku do ľahko prístupnej elektrickej zásuvky, aby ste v prípade núdze mohli spotrebič okamžite odpojiť.
- Spotrebič nikdy neprenášajte za kábel.
- Nepoužívajte žiadne ďalšie zariadenia, ktoré sa nedodávajú spolu so spotrebičom.
- Spotrebič pripájajte iba do elektrickej zásuvky s napätím a frekvenciou uvedenými na štítku spotrebiča.
- Nikdy nepoužívajte iné príslušenstvo, ako je odporúčané výrobcom. V opačnom prípade hrozí pre používateľa bezpečnostné riziko a môže dôjsť k poškodeniu spotrebiča. Používajte iba originálne diely a príslušenstvo.
- Tento spotrebič nesmú obsluhovať osoby so zníženými fyzickými, zmyslovými alebo duševnými schopnosťami, ale osoby, ktoré nemajú dostatočné skúsenosti a vedomosti.
- Tento spotrebič nesmú za žiadnych okolností používať deti.
- Spotrebič a jeho elektrické pripojenia uchovávajte mimo dosahu detí.
- **VÝSTRAHA!** Pred čistením, údržbou alebo uskladnením spotrebič **VŽDY** vypnite.
- Tento spotrebič by mali obsluhovať vyškolení pracovníci v kuchyni reštaurácie, jedálni alebo barovom personáli atď.
- Spotrebič nekladte na výhrevné teleso (benzín, elektrický, uhľikový sporák atď.).
- Spotrebič nezakrývajte v prevádzke a udržiavajte ho mimo horúcich povrchov a otvoreného ohňa. Spotrebič vždy používajte

na vodorovnom, stabilnom, čistom, teplotvzdornom a suchom povrchu.

- Počas používania nechajte okolo spotrebiča minimálne 20 cm voľný priestor na účely vetrania.
- Všetky opravy smú vykonávať iba osoby vyškolené alebo odporúčané výrobcom.

Špeciálne bezpečnostné pokyny

- Tento spotrebič je určený na vzhduchotesné balenie potravín určených na priamu spotrebu, na polypropylénové (PP) podnosy alebo vyrobené z ekologických materiálov.
- Spotrebič používajte iba v súlade s popisom v tejto príručke.
- **NEBEZPEČENSTVO POPÁLENIA! NIKDY SA NEDOTÝKAJTE TESNIACEJ PLATNIČKY!** Je veľmi horúci aj po použití. Hrozí nebezpečenstvo popálenia. Počkajte, kým spotrebič nevychladne. Počas používania sa nedotýkajte spotrebiča.
- Spotrebič sa musí vyčistiť a zvyšky jedla sa musia pravidelne odstraňovať. Ak spotrebič nie je udržiavaný v čistom stave, bude to mať nepriaznivý vplyv na životnosť spotrebiča a môže to mať za následok nebezpečné podmienky počas používania.
- Spotrebič neumiestňujte na vykurovací predmet (benzín, elektrina, sporák s dreveným uhlím atď.) Spotrebič chráňte pred horúcimi povrchmi a otvoreným ohňom. Spotrebič vždy prevádzkujte na rovnom, stabilnom, čistom, teplotvzdornom a suchom povrchu.
- Spotrebič nepoužívajte na balenie horľavých predmetov.
- **NEBEZPEČENSTVO POMLIAŽDENIA RÚK!** Počas používania/zatvárania nedávajte ruky pod kryt spotrebiča.
- Spotrebič neinštalujte na prašných miestach.
- Tento spotrebič je určený na použitie v komerčných zariadeniach a spĺňa požiadavky triedy A na emisie elektromagnetického rušenia v súlade s normou EN 61000-6-3:2001. Produkt triedy používaný v obytnom prostredí môže spôsobiť elektromagnetické rušenie. V takom prípade by mal používateľ poskytnúť dodatočnú ochranu pred rušením.

Určené použitie

- Tento spotrebič je určený na profesionálne použitie.
- Tento spotrebič je určený na vzhduchotesné balenie potravín určených na priamu spotrebu, ktoré sa predávajú voľne podľa hmotností atď. na polypropylénových (PP) podnosoch alebo vyrobené z ekologických materiálov. Akékoľvek iné použitie môže viesť k poškodeniu spotrebiča alebo zraneniu osôb.
- Prevádzka spotrebiča na akýkoľvek iný účel sa považuje za nesprávne použitie zariadenia. Používateľ nesie výhradnú zodpovednosť za nesprávne používanie zariadenia.

Uzemnenie

Tento spotrebič je klasifikovaný ako **ochranná trieda I** a musí byť pripojený k ochrannému uzemneniu. Uzemnenie znižuje riziko zásahu elektrickým prúdom zabezpečením únikového drôtu pre elektrický prúd. Tento spotrebič je vybavený napájacím káblom s uzemňovacou zástrčkou alebo elektrickými pripojeniami s uzemňovacím vodičom. Pripojky musia byť správne nainštalované a uzemnené.

Hlavné časti výrobu

(obr. 1 na strane 3)

1. **Kryt, tlakový systém** – umožňuje pohodlné otváranie a zatvá-



ranie spotrebiča a správny tlak na zváranie zásobníka. Aplikovaný systém nevyžaduje silu používania viac, ako je potrebné.

2. **Kryt** – chráňte výhrevnú platňu.
3. **Kontrolka ohrievacej platne**
4. **Zásuvka na pripojenie napájacieho kábla**
5. **Kotúč s fóliou** – fólia nie je súčasťou spotrebiča.
6. **Vyhrievacia platňa.**
7. **Nôž** na planžetu – zabezpečuje bezpečné odrezanie fólie po úplnom uzavretí krytu.
8. **Rezač** – zaisťuje, že fólia je chytená a bezpečne odrezaná po úplnom uzavretí krytu.
9. **Silikónové tesnenie nádoby** – pritlačí okraj nádoby k fólii v bode tesnenia.
10. **Matica nádoby** – zabezpečuje, že držiak podnosu na produkt (horný pohľad na maticu je prispôsobený tvaru nádoby).
11. **Regulátor teploty** – umožňuje nastaviť teplotu podľa typu fólie a nádob. Udržiava konštantnú teplotu vyhrievacej platne podľa nastavenia.
12. **Hlavný vypínač (tlačidlo)** – umožňuje zapnúť/vypnúť spotrebič stlačením tlačidla (stav zapnutia indikuje podsvietenie tlačidla).
13. **Poistka** – 5 x 20 oneskorená 3,15 A

Príprava pred použitím

- Odstráňte všetky ochranné obaly a obaly.
- Skontrolujte, či je spotrebič nepoškodený a či je vybavený všetkým príslušenstvom. V prípade neúplného doručenia a poškodenia. Okamžite kontaktujte dodávateľa. Spotrebič nepoužívajte.
- Pred použitím spotrebič vyčistite (pozrite == > Čistenie a údržba).
- Uistite sa, že je spotrebič úplne suchý.
- Spotrebič umiestnite na vodorovný, stabilný a teplovzdorný povrch, ktorý je bezpečný proti postriekaniu vodou.
- Ak chcete spotrebič v budúcnosti uskladniť, uschovajte si ho.

Prevádzkové pokyny

Predbežné

Rozstup kriika [červená značka] je potrebné upraviť podľa šírky kotúča s fóliou, čím sa zabezpečí správna poloha fólie vzhľadom na nádobu (obr. 2 na strane 3).

Aplikácia planžety

POZNÁMKA: Pri aplikácii fólie sa uistite, že strana, ktorá sa má zvärať, smeruje nadol.

DÔLEŽITÉ:

- Nedávajte fóliu tak, aby smerovala k ohrievacej platni s vrstvou určenou na utesnenie! Môže prilepiť fóliu na ohrievaciu platňu a kontaminovať jej povrch!
- Používajte iba rolky, v ktorých je navinutie fólie navinuté zvrátenou vrstvou vo vnútri rolky.

Pripojenie rolky fólie (obr. 3 na strane 3):

- Vytiahnite oceľovú podporu zo štrbiny 1.
- Kotúč s fóliou umiestnite na držiak 1 na zadnej strane spotrebiča.
- Zasuňte podporu s valčekom späť do otvoru.
- Umiestnite fóliu na povrch rámu 4.

Zapnutie

- Ak chcete spotrebič zapnúť, postupujte podľa nasledujúcich

krokov:

- Skontrolujte, či je spotrebič umiestnený na stabilnom mieste.
 - Pripojte napájací kábel do zásuvky 4 na spotrebiči a potom do zásuvky ~ 230V, ktorá je vybavená efektívnym obvodom ochrannej inštalácie (uzemnený kolík).
 - Spotrebič zapnite stlačením vypínača 12.
 - Zapnutie spotrebiča je indikované podsvietením spínača.
 - Nastavte teplotu vyhrievacej platne pomocou regulátora teploty tesnenia.
- DÔLEŽITÉ:**
- Pred použitím sa vyžaduje predhriatie. (6 až 10 minút).
 - Vďaka použitiu programovateľného regulátora teploty sa teplota vyhrievacej platne po zohriatí automaticky udržiava na nastavenej úrovni, čo zabezpečí stabilné podmienky pre proces uzatvárania.
 - Spotrebič je vybavený zabudovaným systémom na rezanie bezpečnostnej fólie. Konštrukcia tesniaceho krúžku chráni obsluhu pred popálením alebo porenáním.

Regulácia teploty

Teplotu regulujete pomocou gombíka s odtlačou teplotnou stupnicou. Možné nastavenie teploty v rozsahu od 50 do 210 °C. Akonáhle sa ohrievacia doska zohreje na nastavenú teplotu, svetlo na bočnej strane puzdra zhasne.

Proces utesnenia

Uistite sa, že ste sa oboznámili s bezpečnostnými požiadavkami na používanie. Začnite proces uzatvárania podľa nasledujúceho opisu:

1. Umiestnite naplnenú nádobu do otvoru na rám.
2. Potiahnite fóliu nad nádobou tak, aby bola úplne zakrytá fóliou.
3. Uchopte rukoväť krytu a zatvorte ho.
4. Počkajte 1 – 3 sekundy. Fólia sa zvarila pozdĺž okrajov žľabu.
5. Po dokončení procesu uzatvárania otvorte kryt a vyberte uzavretú nádobu.

Účinnosť procesu uzatvárania je 8-10 cyklov/minútu.

Čistenie a údržba

POZORNOSŤ! Pred uskladnením, čistením a údržbou vždy odpojte spotrebič od elektrickej siete a nechajte ho vychladnúť. Na čistenie nepoužívajte prúd vody ani parný čistič a netlačte spotrebič pod vodou, pretože diely sa namočia a môže dôjsť k zásahu elektrickým prúdom.

Čistenie

- Po ochladení spotrebiča odstráňte zvyšky zabalených výrobkov mäkkou kefkou.
- V prípade potreby zmyte špinu mäkkou špongiou, ktorá je mierne navlhčená vodou a čistiacim prostriedkom. Nepoužívajte produkty, ktoré nie sú určené pre tento typ neprírodnej povrchovej úpravy (pozrite si produktový list čističa). Keď spotrebič vychladne, odstráňte z varného panela nečistoty mäkkou špongiou.

Údržba

- Pravidelne kontrolujte činnosť spotrebiča, aby ste predišli problémom, ktoré môžu spôsobiť vážne nehody.
- Hneď ako budete mať pocit, že spotrebič nefunguje správne alebo že sa vyskytol problém, prestaňte spotrebič používať



a vypnite ho. Pozrite si odpovede na často kladené otázky v kapitole „Časté otázky“ a popisy možných riešení v kapitole „Riešenie problémov“. Ak problém pretrváva, obráťte sa na distribútora.

ČASTO KLADENÉ OTÁZKY

a. Môžem maticu vymeniť za iný typ nádob?

Áno. Výmena matice je jednoduchá. Odstráňte existujúcu maticu a vložte novú.

Pozor! Dávajte pozor, aby ste sa nepopáliili na povrchu horúcej výhrevnej platne.

b. Môžem použiť rovnakú maticu pre rôzne tvary nádob?

Áno, je to však možné iba vtedy, ak má kontajner jeden oddiel a dĺžka a šírka rôznych nádob sú úplne rovnaké. Ak sa v tejto oblasti nachádzajú nejaké divízie, nebudú zvárané.

c. Kde si môžem objednať novú maticu?

Kontaktujte svojho distribútora

d. Môžem si objednať kontajnery s vlastným dizajnom?

Áno, ale objednané množstvo musí byť veľmi veľké. Náklady na vytvorenie matice a rámu pre atypický kontajner musia byť ekonomicky odôvodnené.

e. Je možné použiť väčšie nádoby?

Áno, kontaktujte svojho distribútora.

Riešenie problémov

Ak spotrebič nefunguje správne, skontrolujte nižšie uvedené tabuľku pre roztok. Ak problém stále nedokážete vyriešiť, obráťte sa na dodávateľa/poskytovateľa služieb.

| Problémy | Možná príčina | Možné riešenie |
|---|--|--|
| Spotrebič nepripevňuje fóliu k okraju nádoby alebo je tesnenie príliš slabé | Fóliový kotúč veka nie je správne umiestnený. | Otočte kotúč. Fólia musí smerovať k nádobu. |
| | Kotúč fólie nie je zhodný s materiálom, z ktorého je nádoba vyrobená. | Vymeňte roľku tesniaceho filmu alebo nádobu. |
| | Príliš nízka teplota | Zvýšenie teploty |
| | Príliš krátky čas zvárania | Nechajte kryt zatvorený dlhšie. |
| | Matrica je obrátená (so silikónovými prúžkami smerujúcimi nadol) | Obráťte maticu. |
| | Nedostatok silikónových prúžkov na matici | Vyplňte medzery a vložte nové silikónové prúžky |
| Spotrebič sa nespustí | V tlakovej linke silikónového prúžku je medzera. | Upravte polohu prúžku. |
| | Napájací kábel nie je pripojený k zdroju napájania alebo stroj nie je zapnutý. | Pripojte zariadenie k zdroju napájania a zapnite ho. |
| | Vypálená poisťka. | Kontaktujte autorizovaný servis. |
| Tesniaca fólia nie je odrezaná. | Nôž chýba alebo je poškodený. | Obráťte sa na autorizovaný servis výmeny noža. |

Záruka

Všetky chyby ovplyvňujúce funkčnosť spotrebiča, ktoré sa objavia do jedného roka po zakúpení, budú opravené bezplatnou opravou alebo výmenou za predpokladu, že spotrebič bol použitý a udržiavaný v súlade s pokynmi a že nebol nijakým spôsobom zneužitý ani nesprávne použitý. Vaše zákonné práva nie sú ovplyvnené. Ak sa na spotrebič vzťahuje záruka, uveďte, kde a kedy bol zakúpený a uveďte doklad o kúpe (napr. potvrdenie). V súlade s našimi zásadami neustáleho vývoja produktov si vyhradzujeme právo zmeniť špecifikácie produktu, balenia a dokumentácie bez predchádzajúceho upozornenia.

Likvidácia a životné prostredie



Pri vyradení spotrebiča z prevádzky sa výrobok nesmie likvidovať s iným komunálnym odpadom. Namiesto toho je vašou zodpovednosťou zlikvidovať odpadové zariadenie jeho odovzdaním na určenom zbernom mieste. Nedodržanie tohto pravidla môže byť penalizované v súlade s platnými predpismi o likvidácii odpadu. Separovaný zber a recyklácia vášho odpadového zariadenia v čase jeho likvidácie pomôže chrániť prírodné zdroje a zabezpečiť, aby bolo recyklované spôsobom, ktorý chráni ľudské zdravie a životné prostredie.

Ďalšie informácie o tom, kde môžete odovzdať svoj odpad na recykláciu, získate od miestnej spoločnosti na zber odpadu. Výrobcovia a dovozci nenesú zodpovednosť za recykláciu, spracovanie a ekologickú likvidáciu, a to ani priamo, ani prostredníctvom verejného systému.

DANSK

Kære kunde

Tak, fordi du købte dette Hendi-apparat. Læs denne brugervejledning omhyggeligt, og vær især opmærksom på de sikkerhedsbestemmelser, der er beskrevet nedenfor, før du installerer og bruger dette apparat første gang.

Sikkerhedsanvisninger

- Dette apparat er kun beregnet til kommerciel og professionel brug.
- Apparatet må kun bruges til det tiltænkte formål, det er beregnet til, som beskrevet i denne vejledning.
- Producenten er ikke ansvarlig for skader, der skyldes forkert betjening og forkert brug.
- Hold apparatet og det elektriske stik væk fra vand og andre væsker. Hvis apparatet falder i vand, skal du straks fjernetilslutningerne fra nettet. Brug ikke apparatet, før det er blevet kontrolleret af en autoriseret tekniker. Manglende overholdelse af disse instruktioner vil medføre livstruende risici.
- Forsøg aldrig selv at åbne apparatets kabinet.
- Indsæt ikke genstande i apparatets kabinet.
- Rør ikke ved stikket/de elektriske forbindelser med våde eller fugtige hænder.
-  **FARE! RISIKO FOR ELEKTRISK STØD!** Forsøg ikke selv at reparere apparatet. Nedsænk ikke apparatets elektriske dele i vand eller andre væsker. Hold aldrig apparatet under rindende vand.
- **Brug aldrig et beskadiget apparat!** Hvis den er beskadiget, skal du tage stikket ud af kontakten og kontakte forhandleren.
- Kontrollér regelmæssigt de elektriske forbindelser og ledning

gen for skader. Når den er beskadiget, skal den udskiftes af en servicetekniker eller en tilsvarende kvalificeret person for at undgå fare eller personskade.

- Sørg for, at ledningen ikke kommer i kontakt med skarpe eller varme genstande, og hold den væk fra åben ild. Træk aldrig i netledningen for at tage den ud af stikkontakten, men træk altid i stikket i stedet for.
- **ADVARSEL!** Sørg for, at netledningen ikke sidder i klemme eller er beskadiget, når apparatet placeres.
- **FORSIGTIG!** Før elledningen sikkert igennem, hvis det er nødvendigt, for at forhindre utilsigtet træk, kontakt med varmeoverfladen eller risiko for at snuble.
- Efterlad aldrig apparatet uden opsyn under brug.
- **ADVARSEL!** Apparatet er tilsluttet strømkilden, så længe stikket er i stikkontakten.
- Sluk for apparatet, inden du kobler det fra lysnettet.
- Sæt stikket i en lettilgængelig stikkontakt, så apparatet straks kan tages ud af stikkontakten i nødstilfælde.
- Bær aldrig apparatet i ledningen.
- Brug ikke ekstra apparater, der ikke leveres sammen med apparatet.
- Tilslut kun apparatet til en stikkontakt med den spænding og frekvens, der er angivet på apparatets mærkat.
- Brug aldrig andet tilbehør end det, der anbefales af producenten. Hvis dette ikke gøres, kan det udgøre en sikkerhedsrisiko for brugeren og beskadige apparatet. Brug kun originale dele og tilbehør.
- Apparatet må ikke betjenes af personer med nedsatte fysiske, sansemæssige eller mentale evner eller personer, der mangler erfaring og viden.
- Apparatet må under ingen omstændigheder bruges af børn.
- Opbevar apparatet og dets elektriske tilslutninger utilgængeligt for børn.
- **ADVARSEL!** Sluk ALTID for apparatet inden rengøring, vedligeholdelse eller opbevaring.
- Dette apparat skal betjenes af uddannet personale i køkkenet i restauranten, på kantiner eller i baren osv.
- Stil ikke apparatet på en varmegenstand (benzin, el, kulkomfur osv.).
- Tildæk ikke apparatet, mens det er i brug, og hold det væk fra varme overflader og åben ild. Brug altid apparatet på en vandret, stabil, ren, varmebestandig og tør overflade.
- Der skal være mindst 20 cm afstand omkring apparatet til ventilation under brug.
- Reparationer må kun udføres af personer, der er uddannet i eller anbefalet af producenten.

Særlige sikkerhedsanvisninger

- Dette apparat er beregnet til lufttæt emballage af fødevarer, der er beregnet til direkte forbrug, på bakker af polypropylen (PP) eller fremstillet af økologiske materialer.
- Brug kun apparatet som beskrevet i denne vejledning.
-  **FARE FOR FORBRÆNDINGER! RØR ALDRIG VED TÆTNINGSPLADEN!** Det er meget varmt selv efter brug. Der er fare for forbrændinger. Vent, indtil apparatet er kølet af. Rør heller ikke ved apparatet, mens det er i brug.
- Apparatet skal rengøres, og madrester skal fjernes regelmæssigt. Hvis apparatet ikke holdes rent, vil det have en skadelig virkning på apparatets levetid og kan medføre en farlig situation under brug.

- Stil ikke apparatet på en varmegenstand (benzin, el, komfur osv.) Hold apparatet væk fra varme overflader og åben ild. Betjen altid apparatet på en jævn, stabil, ren, varmebestandig og tør overflade.
- Brug ikke apparatet til at emballere brændbare genstande.
-  **FARE FOR AT KNUSE HÆNDER!** Læg ikke hænderne under apparatets dæksel under brug/lukning.
- Installer ikke apparatet på støvede steder.
- Dette apparat er beregnet til brug i kommercielle faciliteter og opfylder kravene i klasse A for elektromagnetiske interferensmissioner i overensstemmelse med EN 61000-6-3:2001. Et klasseprodukt, der anvendes i et boligmiljø, kan forårsage elektromagnetisk interferens. I dette tilfælde skal brugeren yde yderligere beskyttelse mod interferens.

Tilsigtet brug

- Dette apparat er beregnet til professionel brug.
- Dette apparat er beregnet til lufttæt emballage af fødevarer, der er beregnet til direkte forbrug, sælges løst efter osv. på bakker af polypropylen (PP) eller fremstillet af økologiske materialer. Enhver anden brug kan føre til beskadigelse af apparatet eller personskade.
- Betjening af apparatet til ethvert andet formål skal anses som misbrug af apparatet. Brugeren er eneansvarlig for forkert brug af enheden.

Installation af jordforbindelse

Dette apparat er klassificeret som **beskyttelsesklasse I** og skal tilsluttes en beskyttende jordforbindelse. Jordforbindelse reducerer risikoen for elektrisk stød ved at tilvejebringe en afledning til den elektriske strøm.

Dette apparat er udstyret med en ledning med jordstik eller elektriske forbindelser med jordledning. Forbindelserne skal være korrekt installeret og jordforbundet.

Produktets vigtigste dele

(Fig.1 på side 3)

1. **Dækselhåndtag, trykssystem** - gør det nemt at åbne og lukke apparatet og det korrekte tryk til svejsning af bakken. Det anvendte system kræver ikke brugsstyrken større end nødvendigt.
2. **Dæksel** - beskyt varmepladen.
3. **Indikatorlampe for varmepladeopvarmning**
4. **Stik til tilslutning af strømledning**
5. **Rulle med folie** - folie følger ikke med apparatet.
6. **Varmeplade.**
7. **Folieskærekniv** - sikrer, at folien skæres sikkert, når låget er helt lukket.
8. **Skærer** - sikrer, at folien holdes og skæres sikkert, når låget er helt lukket.
9. **Silikonepakning på beholderen** - presser beholderens kant mod folien ved forseglingspunktet.
10. **Beholderens matrix** - sikrer understøttelse af produktbakken (matrixens øverste visning tilpasses beholderens form).
11. **Temperaturvælger** - giver dig mulighed for at justere temperaturen efter folie- og beholdertype. Holder varmepladens temperatur konstant som indstillet.
12. **Tænd/sluk-knap (Knap)** - giver dig mulighed for at tænde/slukke for apparatet ved at trykke på knappen (tænd-status angives med knappens baggrundslys).
13. **Sikring** - 5x20 forsinket 3,15 A

DK



Klargøring før brug

- Fjern al beskyttende emballage og indpakning.
- Kontrollér, at apparatet er ubeskadiget og har alt tilbehør. I tilfælde af ufuldstændig levering og skader. Kontakt straks leverandøren. Brug ikke apparatet.
- Rengør apparatet før brug (se == > Rengøring og vedligeholdelse).
- Sørg for, at apparatet er helt tørt.
- Anbring apparatet på en vandret, stabil og varmebestandig overflade, der er sikker mod vandsprøjt.
- Behold emballagen, hvis du har planer om at opbevare apparatet i fremtiden.

Betjeningsvejledning

Foreløbige

Afstanden mellem bøsningen (rød markering) skal justeres i forhold til rullens bredde med folie, så foliens korrekte position i forhold til beholderen sikres (fig. 2 på side 3).

Påsætning af folie

BEMÆRK: Sørg for, at den side, der skal svejses, vender nedad, når folien påsættes.

VIGTIGT:

- Læg ikke folien, så den vender mod varmepladen med det lag, der skal forsegles! Det kan klæbe folien fast på varmepladen og kontaminere dens overflade!
- Brug kun ruller, hvor filmens vikling er viklet med et svejsebart lag inde i rullen.

Fastgørelse af folierullen (fig. 3 på side 3):

- Træk rulleholderen ud af rille 1.
- Anbring rullen med folie 2 på rulleholderen 1 bag på apparatet.
- Skub støtten med rullen tilbage i rillen.
- Anbring folien på overfladen af rammen 4.

Tænding

- Apparatet tændes på følgende måde:
- Sørg for, at apparatet er placeret på et stabilt sted.
- Tilslut strømkablet til stikdåse 4 på apparatet og derefter til ~230V-netstikket, der er udstyret med et effektivt kredsløb i den beskyttende installation (jordet stikben).
- Tænd for apparatet ved at trykke på tænd/sluk-knappen 12.
- Tænding af apparatet angives med baggrundslyset på kontakten.
- Indstil temperaturen på varmepladen med kontrolenheden til forseglingsstemperatur.

VIGTIGT:

- Før brug kræves forvarmning. (6 til 10 minutter).
- Takket være brugen af en programmerbar temperaturregulator, vil varmepladens temperatur efter opvarmning automatisk blive holdt på det indstillede niveau, hvilket vil sikre stabile forhold for tætningsprocessen.
- Apparatet er udstyret med et indbygget skæreblassystem. Forseglingskonstruktion beskytter operatøren mod forbrændinger eller snit.

Temperaturstyring

Temperaturen reguleres med en knap med en afmærket temperaturskala. Mulig temperaturindstilling i området fra 50 til 210 °C. Så snart varmepladen varmer op til den indstillede temperatur, slukkes lyset på siden af kabinettet.

Forseglingsproces

Sørg for, at du er bekendt med sikkerhedskravene for brug. Start tætningsprocessen i henhold til følgende beskrivelse:

1. Anbring den fyldte beholder i rammeholderet.
2. Træk folien over beholderen, så den er helt dækket med folien.
3. Tag fat i dækselhåndtaget, og luk dækslet.
4. Vent 1-3 sekunder. Folie svejset langs bakkens kanter.
5. Når forseglingsprocessen er færdig - åbn dækslet og tag den lukkede beholder ud.

Tætningsprocessen er effektiv i 8-10 cyklusser/minut.

Rengøring og vedligeholdelse

OPMÆRKSOMHED! Kobl altid apparatet fra lysnettet, og afkøl det før opbevaring, rengøring og vedligeholdelse.

Brug ikke vandstråle eller damprensere til rengøring, og skub ikke apparatet under vand, da delene vil blive våde, og der kan opstå elektrisk stød.

Rengøring

- Når apparatet er kølet af, fjernes resterne af de emballerede produkter med en blød børste.
- Vask om nødvendigt snavsset af med en blød svamp, der er let fugtet med vand og vaskemiddel. Brug ikke produkter, der ikke er beregnet til denne type slip-let belægning (se produktbladet til rengøringsmidlet). Fjern eventuelle urenheder fra kogesektionen med en blød svamp, når maskinen er kold.

Vedligeholdelse

- Kontroller jævnligt apparatets funktion for at undgå problemer, der kan forårsage alvorlige ulykker.
- Så snart du føler, at apparatet ikke fungerer korrekt, eller der er et problem, skal du holde op med at bruge apparatet og slukke det. Kontroller svarene på ofte stillede spørgsmål i kapitlet "FAQ", og se beskrivelserne af mulige løsninger i kapitlet "Fejlfinding". Kontakt din forhandler, hvis problemet fortsætter.

HYPPIGT STILLEDE SPØRGSMÅL

a. Kan jeg erstatte matricen for at bruge en anden type beholder?

Ja. Det er nemt at udskifte matricen. Fjern den eksisterende matrix, og indsæt en ny.

Opmærksomhed! Pas på ikke at brænde dig på overfladen af varmepladen.

b. Kan jeg bruge den samme matrix til forskellige beholdere?

Ja, det er dog kun muligt, hvis beholderen har ét rum, og længden og bredden på de forskellige beholdere er nøjagtigt ens. Hvis der er nogen divisioner inden for dette område, vil de ikke blive svejset.

c. Hvor kan jeg bestille en ny matrix?

Kontakt din forhandler

d. Kan jeg bestille brugerdefinerede designbeholdere?

Ja, men den bestilte mængde skal være meget stor. Omkostningerne ved at fremstille en matrix og en ramme til en atypisk beholder skal være økonomisk begrundede.

e. Er det muligt at bruge beholdere med større kapacitet?

Ja, kontakt din distributør.

Fejlfinding

Hvis apparatet ikke fungerer korrekt, bedes du se nedenstående tabel for løsningen. Hvis du stadig ikke kan løse problemet, skal du kontakte leverandøren/serviceudbyderen.

| Problemer | Mulig årsag | Mulig løsning |
|---|---|---|
| Apparatet forsegler ikke folien til kanten af beholderen, eller pakningen er for svag | Folierullen til låget er ikke placeret korrekt. | Vend rullen på hovedet. Folie skal vende mod beholder. |
| | Rullen af folie svarer ikke til det materiale, som beholderen er fremstillet af. | Udskift tætningsfilmrullen eller -beholderen. |
| | For lav temperatur | Øg temperaturen |
| | For kort svejsetid | Lad låget være lukket i længere tid. |
| | Matrixen er inverteret (med silikonestriberne nedad) | Vend matrixen om. |
| | Mangel på silikonebånd på matrix | Udfyld mellemrummene, og indsæt nye silikonebånd |
| Apparatet starter ikke | Der er et mellemrum i silikonestrimlens trykslange. | Juster strimlens position. |
| | Strømledningen er ikke tilsluttet strømforsyningen, eller maskinen er ikke tændt. | Tilslut enheden til strømforsyningen, og tænd den. |
| Forseglingsfolien er ikke skåret af. | Sprunget sikring. | Kontakt autoriseret service. |
| | Kniven mangler eller er beskadiget. | Kontakt en autoriseret person for at få udskiftet kniven. |

Garanti

Enhver defekt, der påvirker apparatets funktion, og som bliver synlig inden for et år efter købet, vil blive repareret gratis, forudsat at apparatet er blevet brugt og vedligeholdt i overensstemmelse med anvisningerne og ikke er blevet misbrugt eller misbrugt på nogen måde. Dine lovbestemte rettigheder påvirkes ikke. Hvis apparatet er dækket af garantien, skal du angive, hvor og hvornår det blev købt og inkludere købsbevis (f.eks. kvittering).

I overensstemmelse med vores politik om kontinuerlig produktudvikling forbeholder vi os ret til at ændre produkt-, emballage- og dokumentationsspecifikationer uden varsel.

Kassering og miljø



Når apparatet tages ud af drift, må produktet ikke bortskaffes sammen med andet husholdningsaffald. Det er i stedet dit ansvar at bortskaffe dit affaldsudstyr ved at aflevere det til et udpeget ind-

samlingssted. Manglende overholdelse af denne regel kan straffes i overensstemmelse med gældende regler for bortskaffelse af affald. Den separate indsamling og genbrug af dit affaldsudstyr på bortskaffelsestidspunktet vil bidrage til at bevare naturressourcerne og sikre, at det genbruges på en måde, der beskytter menneskers sundhed og miljøet.

For yderligere oplysninger om, hvor du kan aflevere dit affald til genbrug, bedes du kontakte dit lokale affaldsselskab. Producenterne og importørerne tager ikke ansvar for genbrug, behandling og økologisk bortskaffelse, hverken direkte eller gennem et offentligt system.

SUOMALAINEN

Hyvä asiakas,

Kiitos, että ostit tämän Hendi-laitteen. Lue tämä käyttöopas huolellisesti ja kiinnitä erityistä huomiota alla oleviin turvallisuusmääräyksiin ennen laitteen ensimmäistä asennusta ja käyttöä.

Turvallisuusohjeet

- Tämä laite on tarkoitettu ainoastaan ammatti- ja ammattikäyttöön.
- Käytä laitetta vain sen käyttötarkoitukseen, joka on tarkoitettu tässä käyttöoppaassa kuvattuun käyttötarkoitukseen.
- Valmistaja ei ole vastuussa vahingoista, jotka johtuvat virheellisestä käytöstä tai virheellisestä käytöstä.
- Pidä laite ja sähköpistoke/-liitännät poissa veden ja muiden nesteiden läheisyydestä. Jos laite putoaa veteen, irrota liitännät välittömästi sähköverkosta. Älä käytä laitetta, ennen kuin valtuutettu teknikko on tarkistanut sen. Näiden ohjeiden noudattamatta jättäminen aiheuttaa hengenvaarallisia riskejä.
- Älä koskaan yritä avata laitteen koteloä itse.
- Älä työnnä esineitä laitteen koteloon.
- Älä koske pistokkeeseen/sähköliitäntöihin märillä tai kosteilla käsillä.



- **VAARA! SÄHKÖISKUN VAARA!** Älä yritä korjata laitetta itse. Älä upota laitteen sähköosia veteen tai muihin nesteisiin. Älä koskaan pidä laitetta juoksevan veden alla.
- **Älä koskaan käytä vaurioitunutta laitetta!** Jos se on vaurioitunut, irrota laite pistorasiasta ja ota yhteyttä jälleenmyyjään.
- Tarkista sähköliitännät ja johto säännöllisesti vaurioiden varalta. Vaurioituneena se on vaihdettava uuteen valtuutetun huoltoliikkeen tai vastaavan pätevä henkilön toimesta vaaran tai loukkaantumisen välttämiseksi.
- Varmista, että johto ei joudu kosketuksiin terävien tai kuumien esineiden kanssa, ja pidä se poissa avotulelta. Älä koskaan irrota virtajohtoa pistorasiasta vetämällä, vaan vedä aina pistokkeesta.
- **VAROITUS!** Kun sijoitat laitetta paikalleen, varmista, ettei virtajohto ole juuttunut kiinni tai vaurioitunut.
- **VAROITUS!** Reitit virtajohto tarvittaessa kunnolla, jotta tahaton vetäminen, kosketus lämmityspintaan tai kompastumisvaara estetään.
- Älä koskaan jätä laitetta ilman valvontaa käytön aikana.
- **VAROITUS!** Laite on kytketty virtalähteeseen niin kauan kuin pistoke on pistorasiassa.
- Kytke laite pois päältä ennen kuin irrotat sen verkkovirrasta.
- Kytke pistoke pistorasiaan, johon on helppo päästä käsiksi, jotta laite voidaan hätätilanteessa välittömästi irrottaa pisto-



rasiaista.

- Älä koskaan kanno laitetta johdosta.
- Älä käytä muita kuin laitteen mukana toimitettuja lisälaitteita.
- Kytke laite vain sellaiseen pistorasiaan, jonka jännite ja taajuus on merkitty laitteen etikettiin.
- Älä koskaan käytä muita kuin valmistajan suosittelemia lisävarusteita. Muutoin seurauksena voi olla turvallisuusrisiki käyttäjälle ja laitteen vaurioituminen. Käytä vain alkuperäisiä osia ja lisävarusteita.
- Tätä laitetta eivät saa käyttää henkilöt, joiden fyysiset, sensoriset tai henkiset kyvyt ovat heikentyneet, tai henkilöt, joilla ei ole kokemusta tai tietoa laitteen käytöstä.
- Lapset eivät missään tapauksessa saa käyttää tätä laitetta.
- Pidä laite ja sen sähköliitännät poissa lasten ulottuvilta.
- **VAROITUS!** Kytke laite AINA pois päältä ennen puhdistusta, huoltoa tai säilytystä.
- Tätä laitetta saa käyttää vain ravintolan keittiöön, ruokaloihin tai baariin koulutettu henkilökunta.
- Älä aseta laitetta lämpöesineen päälle (bensini, sähkö, hiililiesi jne.).
- Älä peitä laitetta käytön aikana ja pidä se kaukana kuumista pinoista ja avotulesta. Käytä laitetta aina vaakasuuralla, vakaalla, puhtaalla, lämmönkestävällä ja kuivalla pinnalla.
- Jätä laitteen ympärille vähintään 20 cm tilaa tuuletusta varten käytön aikana.
- Korjauksia saavat tehdä vain valmistajan kouluttamat tai suosittelemat henkilöt.

Erityiset turvallisuusohjeet

- Tämä laite on tarkoitettu sellaisten elintarvikkeiden ilmatii- viiseen pakkaamiseen, jotka on tarkoitettu suoraan kulutukseen, polypropeeni (PP) -alustoille tai jotka on valmistettu ekologisis- ta materiaaleista.
- Käytä laitetta vain tässä oppaassa kuvatulla tavalla.



PALOVAMMOJEN VAARA! ÄLÄ KOSKAAN KOSKETA TIIVISTELEVYÄ! Se on erittäin kuuma jopa käytön jälkeen. Olemassa on palovammojen vaara. Odota, kunnes laite on jäähtynyt. Älä myöskään koske laitteeseen käytön aikana.

- Laite on puhdistettava ja ruokajäämät poistettava säännöllisesti. Jos laitetta ei pidetä puhtaana, se vaikuttaa haitallisesti laitteen käyttöikään ja voi aiheuttaa vaaratilanteen käytön aikana.
- Älä aseta laitetta lämmityskohteen päälle (bensini, sähkö, hiililiesi jne.) Pidä laite kaukana kuumista pinoista ja avotulesta. Käytä laitetta aina tasaisella, vakaalla, puhtaalla, lämmönkestävällä ja kuivalla pinnalla.
- Älä käytä laitetta helposti syttyvien esineiden pakkaamiseen.



KÄSIEN MURSKAAMISEN VAARA! Älä laita käsiäsi laitteen kannen alle käytön/sulkemisen aikana.

- Älä asenna laitetta polyisiin paikkoihin.
- Tämä laite on tarkoitettu käytettäväksi kaupallisissa tiloissa ja täyttää luokan A sähkömagneettisia häiriöitä koskevat vaatimukset standardin EN 61000-6-3:2001 mukaisesti. Asuinympäristössä käytettävä luokatuote voi aiheuttaa sähkömagneettisia häiriöitä. Tässä tapauksessa käyttäjän on annettava lisäsuoja häiriöitä vastaan.

Käyttötarkoitus

- Tämä laite on tarkoitettu ammattikäyttöön.
- Tämä laite on tarkoitettu sellaisten elintarvikkeiden ilmatii-

viiseen pakkaamiseen, jotka on tarkoitettu suoraan kulutukseen, jotka myydään painon mukaan irrallisina jne. polypropeeni (PP) -alustoilla tai jotka on valmistettu ekologisis- ta materiaaleista. Muu käyttö voi johtaa laitteen vaurioitumiseen tai henkilövahinkoihin.

- Laitteen käyttö muihin tarkoituksiin katsotaan laitteen väärinkäytöksi. Käyttäjä on yksin vastuussa laitteen virheellises- tä käytöstä.

Maadoituksen asennus

Tämä laite on luokiteltu **suojausluokan I** laitteeksi, ja se on kyt- kettävä suojamaadoitukseen. Maadoitus vähentää sähköiskun vaaraa antamalla sähkövirralle pakjohtimen.

Tässä laitteessa on virtajohto, jossa on maadoituspiste, tai sähköliitännät, joissa on maadoitusjohto. Liitännät on asennet- tava ja maadoitettava asianmukaisesti.

Tuotteen pääosat

(Kuva 1 sivulla 3)

1. **Kannen kahva, painejärjestelmä** – mahdollistaa laitteen helpon avaamisen ja sulkemisen ja oikean paineen tarjottim- men haitukseen. Käytetty järjestelmä ei vaadi käyttölujuutta enempää kuin on tarpeen.
2. **Kansi** – suojaa lämpölevyä.
3. **Lämpölevyn lämmitysmerkkivalo**
4. **Pistorasia virtajohdon liittämiseen**
5. **Rullaa foliolla** – foliota ei toimiteta laitteen mukana.
6. **Lämmityslevy.**
7. **Teräverkkoleikkurin veitsi** – varmistaa, että teräverkkoleika- taan turvallisesti, kun kansi on suljettu kokonaan.
8. **Leikkuri** – varmistaa, että teräverkkoleikkuri pysyy paikallaan ja leika- kaa turvallisesti, kun kansi on täysin suljettu.
9. **Säiliön silikonitiivist** – painaa säiliön reunan folioon tiivistys- kohtaan.
10. **Säiliön matriisi** – varmistaa tuotealustan tuen (matriisin ylä- näkymä mukautetaan säiliön muotoon).
11. **Lämpötilan säädin** – mahdollistaa lämpötilan säätämisen folion ja säiliöiden tyypin mukaan. Pitää lämpölevyn lämpö- tilan vakiona asetetuna.
12. **Virtakytkin (painike)** – mahdollistaa laitteen kytkemisen päälle/pois päältä painamalla painiketta (painikkeen tausta- valo osoittaa virran kytkemisen päälle).
13. **Sulake** – 5x20 viivästetty 3,15 A

Valmistelu ennen käyttöä

- Poista kaikki suojapakkaukset ja kääreet.
- Varmista, että laite on ehjä ja että siinä on kaikki lisävarusteet. Epätäydellisen toimituksen ja vahinkojen tapauksessa. Ota vä- littömästi yhteyttä toimittajaan. Älä käytä laitetta.
- Puhdista laite ennen käyttöä (katso => > Puhdistus ja huolto).
- Varmista, että laite on täysin kuiva.
- Aseta laite vaakasuuralle, vakaalle ja lämmönkestävälle alus- talle, joka on turvallinen vesiroiskeita vastaan.
- Säilytä pakkaus, jos aiot säilyttää laitettasi tulevaisuudessa.

Käyttöohjeet

Alustavat

Holkin väli (punainen merkintä) on säädettävä foliorullan le- veyteen, mikä varmistaa teräverkon oikean asennon suhteessa säiliöön (kuva 2 sivulla 3).



Teräverkon levitys

HUOMAUTUS: Varmista foliota kiinnittäessäsi, että hitsattava puoli on alaspäin.

TÄRKEÄÄ:

- Älä aseta foliota siten, että se on lämpölevyä kohti tiivistettyyn kerrokseen nähden! Se voi tarttua folioon ja saastuttaa sen pinnan!
- Käytä vain rullia, joissa kalvon käämitys on tehty niin, että rullan sisällä on hitsattava kerros.

Teräverkkorullan kiinnittäminen (kuva 3 sivulla 3):

- Vedä rullatuki ulos aukosta 1.
- Aseta foliolla 2 varustettu rulla laitteen takana olevaan rullan tukeen 1.
- Liu'uta tuki rullan kanssa takaisin uraan.
- Aseta folio rungon 4 pinnalle.

Kytkeminen päälle

- Laite käynnistetään seuraavasti:
- Varmista, että laite on vakaassa paikassa.
- Kytke virtajohto laitteen pistorasiaan 4 ja sen jälkeen ~ 230V:n pistorasiaan, jossa on tehokas suoja-asennuspiiri (maadoitettu nasta).
- Kytke laite päälle painamalla virtakytkintä 12.
- Kytkimen taustavallo osoittaa laitteen virran kytkemisen.
- Aseta lämpölevyn lämpötila tiivistyslämpötilan säätimellä.

TÄRKEÄÄ:

- Ennen käyttöä tarvitaan esilämmitystä (6–10 minuuttia).
- Ohjelmoitavan lämpötilan säätimen ansiosta lämmityslevyn lämpötila säilyy automaattisesti asetetulla tasolla, mikä takaa vakaat tiivistysolosuhteet.
- Laitteessa on sisäänrakennettu teräverkon leikkausjärjestelmä. Tiivisteiden rakenne suojaa käyttäjää palovammoilta ja viiltöhaavoilta.

Lämpötilan säätö

Lämpötilaa säädetään nupilla, jossa on painettu lämpötila-asteikko. Mahdollinen lämpötila-asetus alueella 50–210 °C. Heti kun lämpölevy kuumenee asetettuun lämpötilaan, kotolon sisussa oleva valo sammuu.

Sulkemisprosessi

Varmista, että tunnet käytön turvallisuusvaatimukset. Aloita tiivistysprosessi seuraavan kuvauksen mukaisesti:

1. Aseta täytetty säiliö rungon reikään.
2. Vedä folio astian yli niin, että se on kokonaan folion peitossa.
3. Tartu kannen kahvaan ja sulje kansi.
4. Odota 1–3 sekuntia. Teräverkko hitsattu tarjottimen reunoihin.
5. Kun olet lopettanut tiivistysprosessin, avaa kansi ja poista suljettu säiliö.

Tiivistysprosessin tehokkuus on 8–10 jaksoa/minuutti.

Puhdistus ja huolto

HUOMIOTA! Irrota laite aina sähköverkosta ja jäähdytä se ennen varastointia, puhdistusta ja huoltoa.

Älä käytä puhdistukseen vesisuihkua tai höyrynimuria äläkä työnä laitetta veden alle, sillä osat kastuvat ja seurauksena voi olla sähköisku.

Puhdistus

- Kun laite on jäähtynyt, poista pakatut tuotteet pehmeällä

harjalla.

- Pese lika tarvittaessa pehmeällä sienellä, joka on kevyesti kostutettu vedellä ja pesuaineella. Älä käytä tuotteita, joita ei ole tarkoitettu tämän tyyppiseen tarttumattomaan pintaan (katso puhdistusaineen tuote-esite). Poista epäpuhtaudet keittotasosta pehmeällä sienellä, kun kone on jäähtynyt.

Kunnossapito

- Tarkista laitteen toiminta säännöllisesti välttääksesi vakavat onnettomuudet.
- Lopeta laitteen käyttö heti, kun tunnet, että laite ei toimi oikein tai siinä on ongelma, ja sammuta se. Katso vastaukset usein kysytyihin kysymyksiin luvusta "UKK" ja katso mahdollisten ratkaisujen kuvaukset luvusta "Vianmääritys". Jos ongelma jatkuu, ota yhteys jälleenmyyjään.

USEIN KYSYTYÄ

a. Voinko korvata matriisin käyttäkseni erityyppistä astiaa?

Kyllä. Matriisin vaihtaminen on helppoa. Poista olemassa oleva matriisi ja lisää uusi.

Huomio! Varo polttamasta itseäsi kuuman lämpölevyn pinnalla.

b. Voinko käyttää samaa matriisia erimuotoisille säiliöille?

Kyllä, tämä on kuitenkin mahdollista vain, jos säiliössä on yksi osasto ja eri säiliöiden pituus ja leveys ovat täsmälleen samat. Jos tällä alueella on jaostoja, niitä ei hitsata.

c. Mistä voin tilata uuden matriisin?

Ota yhteyttä jälleenmyyjään

d. Voinko tilata mukautettuja kuvioita sisältäviä säiliöitä?

Kyllä, mutta tilatun määrän on oltava hyvin suuri. Matriisin ja epätyyppillisen kontin kehysten valmistuskustannukset on perusteltava taloudellisesti.

e. Onko mahdollista käyttää suurempikokoisia säiliöitä?

Kyllä, ota yhteyttä jälleenmyyjään.

Vianetsintä

Jos laite ei toimi kunnolla, tarkista ratkaisu alla olevasta taulukosta. Jos ongelma ei ratkea, ota yhteyttä toimittajaan/palveluntarjoajaan.

| Ongelmat | Mahdollinen syy | Mahdollinen ratkaisu |
|--|--|---|
| Laite ei tiivistä foliota säiliön reunaan tai tiivistä on liian heikko | Kansifoliorulla ei ole oikeassa asennossa. | Käännä rulla ylösalaisin. Teräverkon on oltava kasvat säiliö. |
| | Foliorulla ei vastaa materiaalia, josta säiliö on valmistettu. | Vaihda suojakalvorulla tai -säiliö. |
| | Liian matala lämpötila | Nosta lämpötilaa |
| | Liian lyhyt hitsausaika | Jätä kansi kiinni pitemmäksi aikaa. |
| | Matriisi on käänteinen (silikoniraidat alaspäin) | Käännä matriisi ylösalaisin. |
| | Silikoniraitoja ei ole matriisissa | Täytät aukot ja aseta uudet silikoniliuskat |
| Silikoniliuskan paineputkessa on rako. | Säädä liuskan asentoa. | |



| | | |
|----------------------------------|---|---|
| Laitte ei käynnisty | Virtajohtoa ei ole kytketty virtalähteeseen tai kone ei ole päällä. | Kytke laite virtalähteeseen ja käynnistä se. |
| | Sulake on palanut. | Ota yhteyttä valtuutettuun huoltoon. |
| Tiivistekalvoa ei ole katkaistu. | Veitsi puuttuu tai on vaurioitunut. | Ota yhteys valtuutettuun huoltoon veitsen vaihtamista varten. |

Takuu

Kaikki laitteen toimintaan vaikuttavat viat, jotka ilmenevät vuoden kuluessa ostosta, korjataan tai vaihdetaan maksutta edellyttäen, että laitetta on käytetty ja huollettu ohjeiden mukaisesti eikä sitä ole käytetty väärin tai väärin. Tämä ei vaikuta lakisäänteisiin oikeuksiisi. Jos laite on takuun alainen, ilmoita mistä ja milloin se on ostettu ja liitä mukaan ostotositte (esim. kuitti). Pidätämme oikeuden muuttaa tuote-, pakkaus- ja dokumentointitietoja ilman erillistä ilmoitusta tuotekehityksen jatkuvan menettelytavan mukaisesti.

Hävittäminen ja ympäristö



Kun poistat laitteen käytöstä, tuotetta ei saa hävittää muun kotitalousjätteen mukana. Sen sijaan on sinun vastuullasi hävittää jätelaitteistosi luovuttamalla se määrätyle keräyspisteelle. Tämän säännön noudattamatta jättämisestä voidaan rangaista soveltuvien jätteiden hävittämistä koskevien määräysten mukaisesti. Jätelaitteiston erillinen keräys ja kierrätys hävittämisen yhteydessä auttaa säästämään luonnonvaroja ja varmistamaan, että se kierrätetään tavalla, joka suojaa ihmisten terveyttä ja ympäristöä.

Lisätietoja siitä, mihin jäte voidaan viedä kierrätettäväksi, saat ottamalla yhteyttä paikalliseen jätteenkeräyksiin. Valmistajat ja maahantuojat eivät ota vastuuta kierrätyksestä, käsitteilystä ja ekologisesta hävittämisestä joko suoraan tai julkisen järjestelmän kautta.

NORSK

Kjære kunde,

Takk for at du kjøpte dette Hendi-produktet. Les denne bruksanvisningen nøye, og vær spesielt oppmerksom på sikkerhetsforskriftene som er beskrevet nedenfor, før du installerer og bruker dette apparatet for første gang.

Sikkerhetsinstruksjoner

- Dette apparatet er kun beregnet for kommersiell og profesjonell bruk.
- Bruk apparatet kun til det formålet det er beregnet på, slik det er beskrevet i denne håndboken.
- Produsenten er ikke ansvarlig for eventuelle skader forårsaket av feil bruk og feil bruk.
- Hold apparatet og elektriske plugg/koblinger unna vann og andre væsker. Hvis produktet faller i vann, må du umiddelbart fjerne forbindelsen fra strømmettet. Ikke bruk apparatet før det har blitt kontrollert av en sertifisert tekniker. Unnløtelse av å følge disse instruksjonene vil føre til livstruende risikoer.
- Forsøk aldri å åpne kabinetet til apparatet selv.
- Ikke stikk gjenstander inn i apparatets hus.

- Ikke berør støpselet/elektriske koblinger med våte eller fuktige hender.



- **FARE! RISIKO FOR ELEKTRISK STØT!** Ikke forsøk å reparere apparatet selv. Ikke senk de elektriske delene av apparatet ned i vann eller andre væsker. Hold aldri apparatet under rennende vann.

- **Bruk aldri et skadet apparat!** Når den er skadet, kobler du produktet fra stikkkontakten og kontakter forhandleren.
- Kontroller regelmessig om det er skader på de elektriske koblingene og ledningen. Når den er skadet, må den erstattes av en servicerepresentant eller tilsvarende kvalifisert person for å unngå fare eller personskade.
- Sørg for at ledningen ikke kommer i kontakt med skarpe eller varme gjenstander, og hold den unna åpen ild. Trekk aldri i strømledningen for å trekke den ut av stikkkontakten, trekk alltid i stedet.
- **ADVARSEL!** Når du plasserer produktet, må du sørge for at strømledningen ikke er fanget eller skadet.
- **FORSIKTIG!** Legg om nødvendig strømledningen slik at du unngår utilsiktet trekking, kontakt med varmeplaten eller snubling.
- La aldri apparatet stå uten tilsyn under bruk.
- **ADVARSEL!** Så lenge støpselet er i kontakten, er apparatet koblet til strømkilden.
- Slå av apparatet før du kobler fra strømmettet.
- Koble støpselet til en lett tilgjengelig stikkontakt, slik at apparatet umiddelbart kan kobles fra i nødstilfeller.
- Bær aldri apparatet etter ledningen.
- Ikke bruk ekstra enheter som ikke leveres sammen med produktet.
- Koble apparatet kun til en stikkontakt med spenningen og frekvensen som er angitt på produktets etikett.
- Bruk aldri annet tilbehør enn det som er anbefalt av produsenten. Hvis dette ikke gjøres, kan det utgjøre en sikkerhetsrisiko for brukeren og kan skade apparatet. Bruk kun originale deler og tilbehør.
- Dette apparatet skal ikke brukes av personer med reduserte fysiske, sensoriske eller mentale evner, eller personer med manglende erfaring og kunnskap.
- Dette apparatet skal under ingen omstendigheter brukes av barn.
- Hold apparatet og elektriske tilkoblinger utenfor barns rekkevidde.
- **ADVARSEL!** Slå ALLTID av apparatet før rengjøring, vedlikehold eller oppbevaring.
- Dette apparatet skal betjenes av opplært personell på kjøkenet til restauranten, kantine- eller barsantatte, osv.
- Ikke plasser produktet på en varmegjenstand (bensin, elektrisk, kullkoker osv.).
- Ikke dekk til produktet mens det er i bruk, og hold det unna varme overflater og åpne flammer. Bruk alltid apparatet på en horisontal, stabil, ren, varmebestandig og tørr overflate.
- La det være minst 20 cm avstand rundt apparatet for ventilasjonsformål under bruk.
- Alle reparasjoner skal kun utføres av personer som er opplært eller anbefalt av produsenten.

Spesielle sikkerhetsinstruksjoner

- Dette apparatet er beregnet for lufttett innpakning av matprodukter som er beregnet for direkte forbruk, på polypropylenbrett (PP-brett) eller laget av økologiske materialer.



- Bruk apparatet kun som beskrevet i denne håndboken.

FARE FOR FORBRENNINGER! BERØR ALDRI FORSEGLINGSPLATEN! Den er veldig varm selv etter bruk. Det er fare for brannskader. Vent til produktet er avkjølt. Ikke berør produktet mens det er i bruk.



• Apparatet må rengjøres og matrester må fjernes regelmessig. Hvis produktet ikke holdes rent, vil dette føre til en skadelig effekt på apparatets levetid og kan føre til farlig tilstand under bruk.

• Ikke plasser apparatet på en varmegjenstand (bensin, elektrisk, kullkoker osv.) Hold produktet unna varme overflater og åpne flammer. Bruk alltid apparatet på en jevn, stabil, ren, varmebestandig og tørr overflate.

• Ikke bruk apparatet til å pakke brennbare artikler.

FARE FOR Å KNUSE HENDER! Ikke legg hendene under produktets deksel under bruk/lukking.



• Ikke monter apparatet på steder med mye støv.

• Dette apparatet er beregnet for bruk i kommersielle anlegg og oppfyller kravene til klasse A for elektromagnetiske interferensutslipp i samsvar med EN 61000-6-3:2001. Et klasseprodukt som brukes i et boligmiljø kan forårsake elektromagnetisk interferens. I dette tilfellet bør brukeren gi ytterligere beskyttelse mot interferens.

Tiltent bruk

- Dette apparatet er beregnet på profesjonell bruk.
- Dette apparatet er beregnet for lufttett pakking av matvarer som er ment for direkte forbruk, selges løst etter vekt osv. på polypropylenbrett (PP-brett) eller laget av økologiske materialer. All annen bruk kan føre til skade på produktet eller personskaade.
- Bruk av apparatet til andre formål anses som misbruk av apparatet. Brukeren skal være ansvarlig for uriktig bruk av enheten.

Jordingsinstallasjon

Dette apparatet er klassifisert som **beskyttelsesklasse I** og må kobles til en beskyttende jording. Jording reduserer risikoen for elektrisk støt ved å gi en avledning for den elektriske strømmen.

Dette apparatet er utstyrt med en strømledning med jordingsplugg eller elektriske koblinger med jordledning. Tilkoblingene må være riktig installert og jordet.

Produktets hoveddeler

(Fig. 1 på side 3)

1. **Dekselhåndtak, trykksystem** – gir praktisk åpning og lukking av produktet og riktig trykk for å sveise brettet. Det anvendte systemet krever ikke bruksstyrke mer enn det er nødvendig.
2. **Deksel** – beskytt varmeplaten.
3. **Varmeplate varmeindikatorlampe**
4. **Kontakt for tilkobling av strømkabel**
5. **Rull med folie** – folie følger ikke med produktet.
6. **Varmeplate.**
7. **Skjærekniv** – sikrer at folien er trygt kuttet etter at dekslet er helt lukket.
8. **Kutter** – sikrer at folien holdes og kuttes trygt etter at dekslet er helt lukket.
9. **Silikonpakningen til beholderen** – presser kanten av beholderen til folien ved forseglingspunktet.

10. **Beholderens matrise** – sikrer at produktskuffstøtte (øverste visning av matrisen er tilpasset beholderens form).

11. **Temperaturregulator** – lar deg justere temperaturen i beholdt til type folie og beholdere. Opprettholder temperaturen på varmeplaten konstant som angitt.

12. **Av/på-bryter (knapp)** – lar deg slå produktet på/av ved å trykke på knappen (bryterens på-status indikeres av knappens baklys).

13. **Sikring** – 5x20 forsinket 3,15 A

Klargjøring før bruk

- Fjern all beskyttende emballasje og innpakning.
- Kontroller at produktet er uskadet og har alt tilbehør. Ved ufullstendig levering og skader. Kontakt leverandøren umiddelbart. Ikke bruk produktet.
- Rengjør apparatet før bruk (Se == > Rengjøring og vedlikehold).
- Sørg for at produktet er helt tørt.
- Plasser produktet på en horisontal, stabil og varmebestandig overflate som er trygg mot vannsprut.
- Ta vare på emballasjen hvis du ønsker å oppbevare produktet i fremtiden.

Bruksanvisning

Foreløpige

Avstanden mellom foringen (rød markering) skal justeres til bredden på rullen med folie, slik at folien blir riktig plassert i forhold til beholderen (fig. 2 på side 3).

Påføring av folie

MERK: Når du påfører folien, sørg for at siden som skal sveises vender ned.

VIKTIG:

- Ikke legg folien slik at den vender mot varmeplaten med laget beregnet for forsegling! Det kan feste folien til varmeplaten og kontaminere overflaten!
- Bruk kun ruller der viklingen i filmen vikles med et sveiselag inne i rullen.

Feste folierullen (fig. 3 på side 3):

- Trekk rullstøtten ut av spor 1.
- Plasser rullen med folie 2 på rullstøtten 1 på baksiden av produktet.
- Skyv støtten med rullen tilbake inn i sporet.
- Plasser folien på overflaten av rammen 4.

Slå PÅ

- For å slå på produktet, følg trinnene nedenfor:
- Sørg for at produktet plasseres på et stabilt sted.
- Koble strømkabelen til kontakt 4 på apparatet, og deretter til ~ 230V-stikkkontakten, utstyrt med en effektiv krets på den beskyttende installasjonen (jordet stift).
- Slå på apparatet ved å trykke på av/på-knappen 12.
- Når apparatet slås på, indikeres dette med bryterens bakgrunnsbelysning.
- Still inn temperaturen på varmeplaten med forseglingsstemperaturregulatoren.

VIKTIG:

- Forvarming krever før bruk. (6 til 10 minutter).
- Takket være bruk av en programmerbar temperaturregulatore, opprettholdes temperaturen på varmeplaten etter opp-



varming automatisk på det innstilte nivået, noe som sikrer stabile forhold for forseglingsprosessen.

- Produktet er utstyrt med et innebygd sikkerhetsskjæringsystem med folie. Byggingen av forsegleren beskytter operatøren mot brannskader eller kutt.

Temperaturkontroll

Temperaturen reguleres av en bryter med en påtrykt temperaturskala. Mulig temperaturinnstilling i området 50 til 210 °C. Straks varmeplaten varmes opp til innstilt temperatur, vil lyset på siden av huset slukke.

Forseglingsprosess

Sørg for at du er kjent med sikkerhetskravene for bruk. Start forseglingsprosessen i henhold til følgende beskrivelse:

1. Plasser den fylte beholderen i rammehullet.
2. Trekk folien over beholderen slik at den er fullstendig dekket med folien.
3. Ta tak i dekselhåndtaket og lukk dekselet.
4. Vent 1–3 sekunder. Folie sveiset langs kanten av brettet.
5. Etter at forseglingsprosessen er ferdig, åpner du dekselet og tar ut den lukkede beholderen.

Tetningsprosessens effektivitet er 8-10 sykluser/minutt.

Rengjøring og vedlikehold

OPPMERKSOMHET! Koble alltid apparatet fra strømmettet og avkjøl før oppbevaring, rengjøring og vedlikehold.

Ikke bruk vannstråle eller damprensere til rengjøring, og ikke skyv apparatet under vannet, da delene kan bli våte og det kan oppstå elektrisk støt.

Rengjøring

- Etter at produktet er avkjølt, fjerner du restene av de pakkede produktene med en myk børste.
- Vask om nødvendig av smuss med en myk svamp, lett fuktet med vann og rengjøringsmiddel. Ikke bruk produkter som ikke er beregnet for denne typen slippbelegg (se produktets ark). Fjern eventuelle urenheter fra koketoppen med en myk svamp når maskinen er avkjølt.

Vedlikehold

- Kontroller maskinen regelmessig for å unngå problemer som kan forårsake alvorlige ulykker.
- Så snart du føler at produktet ikke fungerer som det skal eller det er et problem, må du slutte å bruke produktet og slå det av. Sjekk svarene på ofte stilte spørsmål i kapittel "FAQ" og se beskrivelsene av mulige løsninger i kapittel "Feilsøking". Kontakt forhandleren hvis problemet vedvarer.

VANLIGE SPØRSMÅL

a. Kan jeg erstatte matrisen for å bruke en annen type beholder?

Ja. Det er enkelt å skifte ut matrisen. Fjern den eksisterende matrisen og sett inn en ny.

Obs! Pass på at du ikke brenner deg på overflaten av varmeplaten.

b. Kan jeg bruke den samme matrisen for ulike former på beholdere?

Ja, dette er imidlertid bare mulig hvis beholderen har ett rom og lengden og bredden på de forskjellige beholderne er nøyaktig de samme. Hvis det er noen avdelinger i dette området, vil

de ikke bli sveiset.

c. Hvor kan jeg bestille ny matrise?

Kontakt din distributør

d. Kan jeg bestille egendefinerte designerbeholdere?

Ja, men det bestilte antallet må være svært stort. Kostnaden ved å lage en matrise og en ramme for en atypisk beholder må være økonomisk berettiget.

e. Er det mulig å bruke beholdere med større kapasitet?

Ja, ta kontakt med din distributør.

Feilsøking

Hvis produktet ikke fungerer som det skal, må du kontrollere tabellen nedenfor for å se om det har oppstått en løsning. Hvis du fortsatt ikke kan løse problemet, kontakt leverandøren/tjenesteleverandøren.

| Problemer | Mulig årsak | Mulig løsning |
|--|--|---|
| Produktet forsegler ikke folien til kanten av beholderen, eller forseglingen er for svak | Lokkfolierullen er ikke riktig plassert. | Snu rullen opp-ned. Folie må vende mot beholderen. |
| | Folierullen er ikke tilpasset materialet som beholderen er laget av. | Skift ut forseglingsfilmrullen eller beholderen. |
| | For lav temperatur | Øk temperaturen |
| | For kort sveisetid | La dekselet være lukket lenger. |
| | Matrisen er invertert (med silikonstriper vendt ned) | Inverter matrisen. |
| Produktet starter ikke | Mangel på silikonstriper på matrise | Fyll åpninger og sett inn nye silikonstriper |
| | Det er et mellomrom i trykklinjen til silikonstrimmelen. | Juster strimmelenes posisjon. |
| Forseglingsfolien er ikke kuttet av. | Strømledningen er ikke koblet til strømforsyningen, eller maskinen er ikke slått på. | Koble apparatet til strømforsyningen og slå det på. |
| | Sikring har gått. | Kontakt autorisert service. |
| | Kniven mangler eller er skadet. | Kontakt autorisert service for skifte av kniv. |

Garanti

Enhver feil som påvirker funksjonaliteten til produktet som blir synlig innen ett år etter kjøp, vil bli reparert ved gratis reparasjon eller erstatning, forutsatt at apparatet har blitt brukt og vedlikeholdt i henhold til instruksjonene og ikke har blitt misbrukt eller misbrukt på noen måte. Dine lovbestemte rettigheter påvirkes ikke. Hvis apparatet kreves under garanti, oppgi hvor og når det ble kjøpt og inkluderer kjøpsbevis (f.eks. kvittering).

I tråd med våre retningslinjer for kontinuerlig produktutvikling forbeholder vi oss retten til å endre produkt-, emballasje- og



Kassering og miljø



Når produktet tas ut av drift, må det ikke kastes sammen med annet husholdningsavfall. I stedet er det ditt ansvar å kaste avfallet ved å levere det til et angitt innsamlingssted. Manglende overholdelse av denne regelen kan straffes i henhold til gjeldende forskrifter for avfallshåndtering. Den separate innsamlingen og resirkuleringen av avfallsutstyret på kasserings-tidspunktet vil bidra til å bevare naturressurser og sikre at det resirkuleres på en måte som beskytter menneskers helse og miljøet.

For mer informasjon om hvor du kan levere avfall for resirkulering, ta kontakt med ditt lokale avfallsinnsamlingselskap. Produsentene og importørene tar ikke ansvar for resirkulering, behandling og miljøvennlig avhending, verken direkte eller gjennom et offentlig system.

SLOVENŠČINA

Spoštovana stranka,



Zahvaljujemo se vam za nakup naprave Hendi. Pred prvo namestitvijo in uporabo naprave natančno preberite ta navodila za uporabo, pri tem pa bodite še posebej pozorni na spodaj opisane varnostne predpise.

Varnostna navodila

- Ta naprava je namenjena samo komercialni in profesionalni uporabi.
- Napravo uporabljajte le za predviden namen, za katerega je bila zasnovana, kot je opisano v tem priročniku.
- Proizvajalec ni odgovoren za škodo, ki nastane zaradi nepravilnega delovanja in nepravilne uporabe.
- Naprave in električnih vtičev ne približujte vodi in drugim tekočinam. Če naprava pade v vodo, takoj odstranite priključke iz električnega omrežja. Naprave ne uporabljajte, dokler je ne pregleda pooblaščen servisier. Neupoštevanje teh navodil povzroči življenjsko nevarna tveganja.
- Ohišja naprave nikoli ne poskušajte odpreti sami.
- V ohišje naprave ne vstavljajte predmetov.
- Ne dotikajte se vtiča/električnih priključkov z mokrimi ali vlažnimi rokami.
-  **NEVARNOST! NEVARNOST ELEKTRIČNEGA UDARA!** Naprave ne poskušajte popraviti sami. Električnih delov naprave ne potaplajte v vodo ali druge tekočine. Naprave nikoli ne držite pod tekočo vodo.
- **Nikoli ne uporabljajte poškodovane naprave!** Če je poškodovan, napravo izključite iz vtičnice in se obrnite na trgovca.
- Redno preverjajte električne priključke in kabel ter se prepričajte, da na njih ni morebitnih poškodb. Če je poškodovana, jo mora zamenjati predstavnik servisne službe ali druga strokovno usposobljena oseba, da se izognete nevarnosti ali poškodbam.
- Zagotovite, da kabel ne pride v stik z ostrimi ali vročimi predmeti in ga hranite proč od ognja. Napajalnega kabla nikoli ne izvlecite iz vtičnice; vedno ga izvlecite tako, da potegnete za vtič.
- **OPOZORILO!** Pri nameščanju naprave pazite, da napajalnega kabla ne ujamete ali poškodujete.

- **BODITE PREVIDNI!** Po potrebi varno speljite napajalni kabel, da preprečite nenamerno vleko, da se dotaknete grelne površine ali da povzročite nevarnost spotaknitve.
- Naprave med uporabo nikoli ne puščajte brez nadzora.
- **OPOZORILO!** Dokler je vtič v vtičnici, je naprava priključena na vir napajanja.
- Pred izklopom iz električnega omrežja izklopite napravo.
- Vtič vključite v električno vtičnico, ki je lahko dostopna in omogoča takojšen odklop naprave.
- Nikoli ne nosite naprave za kabel.
- Ne uporabljajte nobenih dodatnih naprav, ki niso priložene napravi.
- Napravo priključite v električno vtičnico samo z napetostjo in frekvenco, ki sta navedeni na nalepki naprave.
- Nikoli ne uporabljajte drugih dodatkov, razen tistih, ki jih priporoča proizvajalec. V nasprotnem primeru lahko predstavljate tveganje za uporabnika in poškodujete napravo. Uporabljajte samo originalne dele in dodatke.
- Naprave ne smejo upravljati osebe z zmanjšanimi telesnimi, čutilnimi ali razumskimi sposobnostmi ali osebe s pomanjkanjem izkušenj in znanja.
- Naprave v nobenem primeru ne smejo uporabljati otroci.
- Napravo in električne priključke hranite zunaj dosega otrok.
- **OPOZORILO!** Pred čiščenjem, vzdrževanjem ali shranjevanjem napravo VEDNO izklopite.
- To napravo lahko uporablja samo usposobljeno osebe v kuhinji restavracije, kavarne ali barov itd.
- Naprave ne postavljajte na grelni predmet (bencin, električni, ogelni štedilnik itd.).
- Ne pokrivajte naprave med delovanjem in je hranite proč od vročih površin in odprtega plamena. Napravo vedno uporabljajte na vodoravni, stabilni, čisti, na vročino odporni in suhi površini.
- Med uporabo pustite okoli naprave vsaj 20 cm prostora za prezračevanje.
- Vsa popravila lahko izvajajo samo osebe, ki jih je proizvajalec usposobil ali priporočil.

Posebna varnostna navodila

- Ta naprava je namenjena neprepustni embalaži živil, namenjenih neposredni porabi, na pladnjih iz polipropilena (PP) ali iz ekoloških materialov.
- Napravo uporabljajte samo, kot je opisano v tem priročniku.
-  **NEVARNOST OPEKLIN! NIKOLI SE NE DOTIKAJTE TESNILNE PLOŠČE!** Zelo vroče je tudi po uporabi. Obstaja nevarnost opeklin. Počakajte, da se naprava ohladi. Med uporabo se naprave ne dotikajte.
- Napravo je treba očistiti, ostanke hrane pa redno odstranjevati. Če naprave ne vzdržujete v čistem stanju, to negativno vpliva na življenjsko dobo naprave in lahko med uporabo povzroči nevarno stanje.
- Naprave ne postavljajte na grelni predmet (bencin, električni, ogelni štedilnik itd.) Napravo hranite stran od vročih površin in odprtega plamena. Napravo vedno uporabljajte na ravni, stabilni, čisti, toplotno odporni in suhi površini.
- Naprave ne uporabljajte za pakiranje vnetljivih izdelkov.
-  **NEVARNOST STISKANJA ROK!** Med uporabo/zapiranjem ne polagajte rok pod pokrov naprave.
- Naprave ne nameščajte na prašna mesta.
- Ta naprava je namenjena uporabi v poslovnih prostorih in izpolnjuje zahteve razreda A za emisije elek-



tromagnetnih motenj v skladu z EN 61000-6-3:2001. Izdelek razreda, ki se uporablja v stanovanjskem okolju, lahko povzroči elektromagnetne motnje. V tem primeru mora uporabnik zagotoviti dodatno zaščito pred motnjami.

Predvidena uporaba

- Ta naprava je namenjena profesionalni uporabi.
- Ta naprava je namenjena neprepustni embalaži živil, namenjenih neposredni porabi, ki se prodajajo ohlapno po teži itd., na polipropilenskih (PP) pladnjih ali iz ekoloških materialov. Kakršna koli druga uporaba lahko povzroči poškodbe naprave ali telesne poškodbe.
- Delovanje naprave za kateri koli drug namen se šteje za zlorabo naprave. Uporabnik je izključno odgovoren za nepravilno uporabo naprave.

Namestitev ozemljitve

Ta naprava je razvrščena kot **zaščita razreda I** in mora biti priključena na zaščitno podlago. Ozemljitev zmanjšuje tveganje električnega udara za zagotavljanjem ubežne žice za električni tok.

Ta naprava je opremljena z napajalnim kablom z ozemljitvenim vtičem ali električnimi priključki z ozemljitveno žico. Priključki morajo biti pravilno nameščeni in ozemljeni.

Glavni deli izdelka

(Slika 1 na strani 3)

1. **Ročaj pokrova, tlačni sistem** - zagotavlja priročno odpiranje in zapiranje naprave ter pravi tlak za varjenje pladnja. Uporabljeni sistem ne zahteva moči uporabe bolj, kot je potrebno.
2. **Pokrov** - zaščiti grelno ploščo.
3. **Kontrolna lučka segrevanja grelne plošče**
4. **Vtičnica za priključitev napajalnega kabla**
5. **Zvitek s folijo** - folija ni priložena napravi.
6. **Ogrevalna plošča.**
7. **Nož** za rezilo za folijo - zagotavlja, da je folija varno rezana, ko je pokrov popolnoma zaprt.
8. **Rezalnik** - zagotavlja, da se folija drži in varno reže, ko je pokrov popolnoma zaprt.
9. **Silikonsko tesnilo posode** - na mestu zatesnitve pritiskne rob posode na folijo.
10. **Matrika** vsebnika - zagotavlja podporo pladnja za izdelke (zgjornji pogled matrike je prilagojen obliki vsebnika).
11. **Regulator temperature** - omogoča prilagajanje temperature glede na vrsto folije in posod. Ohranja temperaturo grelne plošče konstantno, kot je nastavljena.
12. **Stikalo za vklop/izklop (Button)** - omogoča vklop/izklop naprave s pritiskom tipke (stanje vklopa je označeno z osvetlitvijo od zadaj tipke).
13. **Varovalka** - 5 x 20 zamuja 3,15 A

Priprava pred uporabo

- Odstranite vso zaščitno embalažo in ovoj.
- Preverite, ali je naprava nepoškodovana in z vsemi dodatki. V primeru nepopolne dostave in škode. Takoj se obrnite na dobavitelja. Naprave ne uporabljajte.
- Pred uporabo očistite napravo (glejte == > Čiščenje in vzdrževanje).
- Prepričajte se, da je naprava popolnoma suha.
- Napravo postavite na vodoravno, stabilno in toplotno odporno površino, ki je varna pred brizganjem vode.

- Shranite embalažo, če nameravate napravo shraniti v prihodnosti.

Navodila za uporabo

Predhodne

Razmik grma (rdeča oznaka) je treba prilagoditi širini valja s folijo, kar zagotavlja pravi položaj folije glede na posodo (slika 2 na strani 3).

Uporaba folije

OPOMBA: Pri nanašanju folije se prepričajte, da je stran, ki jo želite variti, obrnjena navzdol.

POMEMBNO:

- Folije ne postavljajte tako, da bo obrnjena proti grelni plošči s plastjo, ki je namenjena za tesnjenje! Lahko prilepi folijo na grelno ploščo in kontaminira njeno površino!
- Uporabljajte samo zvitke, v katerih je navijanje filma navito z varilno plastjo znotraj zvitka.

Pritrditev zvitka folije (slika 3 na strani 3):

- Podporo za valje izvlecite iz reže 1.
- Zvitek s folijo 2 namestite na nosilec valja 1 na zadnji strani naprave.
- Podporo potisnite z valjem nazaj v režo.
- Folijo položite na površino okvirja 4.

VKLOP

- Za vklop naprave sledite spodnjim korakom:
- Poskrbite, da bo naprava nameščena na stabilno mesto.
- Napajalni kabel priključite v vtičnico 4 na napravi in nato v vtičnico ~ 230V, opremljeno s učinkovitim vezjem zaščitne namestitve (ozemljitveni zatič).
- Napravo vklopite s pritiskom na stikalo za vklop/izklop 12.
- Vklp naprave je označen z zadnjo lučjo stikala.
- Nastavite temperaturo grelne plošče s krmilnikom temperature tesnila.

POMEMBNO:

- Pred uporabo je potrebno predogrevanje. (6 do 10 minut).
- Zahvaljujoč uporabi programabilnega regulatorja temperature se bo temperatura grelne plošče po ogrevanju samodejno ohranila na nastavljeni ravni, kar bo zagotovilo stabilne pogoje za proces tesnjenja.
- Naprava je opremljena z vgrajenim sistemom za rezanje varnostne folije. Konstrukcija tesnila štiti upravljavca pred opeklinami ali urezninami.

Nadzor temperature

Temperaturo uravnava gumb z vtisnjeno temperaturno lestvico. Možna nastavitve temperature v območju od 50 do 210 °C. Takoj, ko se grelna ploščica segreje na nastavljeno temperaturo, lučka na strani ohišja ugasne.

Postopek zatesnitve

Prepričajte se, da ste seznanjeni z varnostnimi zahtevami uporabe. Postopek zatesnitve začnite v skladu z naslednjim opisom:

1. Napolnjeno posodo postavite v odprto okvirja.
2. Povlecite folijo čez posodo, tako da je popolnoma prekrita s folijo.
3. Pritisnite ročaj pokrova in zaprite pokrov.
4. Počakajte 1-3 sekunde. Folija je varjena vzdolž robov pladnja.



5. Po zaključku postopka tesnjenja - odprite pokrov in vzemite zaprto posodo.

Učinkovitost postopka tesnjenja je 8-10 ciklov/minuto.

Čiščenje in vzdrževanje

POZOR! Pred shranjevanjem, čiščenjem in vzdrževanjem napravo vedno odklopite iz električnega omrežja in se ohladite. Za čiščenje ne uporabljajte vodnega curka ali čistila za paro in naprave ne potiskajte pod vodo, saj se deli zmočijo in lahko pride do električnega udara.

Čiščenje

- Ko se naprava ohladi, odstranite ostanke pakiranih izdelkov z mehko krtačo.
- Po potrebi očistite umazanijo z mehko gobico, rahlo navlaženo z vodo in detergentom. Ne uporabljajte izdelkov, ki niso namenjeni za prevleko proti prijemanju te vrste (glejte list izdelka čistila). Ko je stroj hladen, odstranite nečistoče s kuhalne plošče z mehko gobico.

Vzdrževanje

- Redno preverjajte delovanje naprave, da preprečite težave, ki lahko povzročijo resne nesreče.
- Takoj, ko začutite, da naprava ne deluje pravilno ali da pride do težave, jo prenehajte uporabljati in izklopite. Odgovore na pogosto zastavljena vprašanja si ogledite v poglavju »FAQ« in opise možnih rešitev v poglavju »Odpravljanje težav«. Če težave ne odpravite, se obrnite na distributerja.

FAQ

a. Ali lahko zamenjam matriko za uporabo druge vrste vsebnika?

Da. Zamenjava matrike je enostavna. Odstranite obstoječo matriko in vstavite novo.

Pozor! Pazite, da se ne zažgete na površini vroče grelne plošče.

b. Ali lahko uporabim isto matriko za različne oblike vsebnikov?

Da, vendar je to mogoče le, če ima posoda en predel in sta dolžina in širina različnih posod popolnoma enaki. Če obstajajo kakršne koli delitve na tem področju, ne bodo varjene.

c. Kje lahko naročim novo matriko?

Obrnite se na svojega distributerja

d. Ali lahko naročim kontejnerje po meri?

Naročena količina mora biti zelo velika. Stroški izdelave matrice in okvirja za atipično posodo morajo biti ekonomsko upravičeni.

e. Ali je mogoče uporabiti večje kontejnerje?

Da, kontaktirajte svojega distributerja.

Odpravljanje težav

Če naprava ne deluje pravilno, preverite spodnjo tabelo za raztopino. Če težave še vedno ne morete odpraviti, se obrnite na dobavitelja/ponudnika storitev.

| Težave | Možni vzrok | Možna rešitev |
|--|---|---|
| Naprava ne zatesni folije do roba posode ali je tesnilo prešibko | Zvitek folije pokrova ni pravilno nameščen. | Obrnite valj. Folija mora biti obrnjena proti vsebniku. |

| | | |
|--|---|---|
| Naprava ne zatesni folije do roba posode ali je tesnilo prešibko | Zvitek folije se ne ujema z materialom, iz katerega je izdelana posoda. | Zamenjajte tesnilno folijo ali posodo. |
| | Pre nizka temperatura | Povečajte temperaturo |
| | Prekratek čas varjenja | Pokrov naj bo dlje zaprt. |
| | Matrika je obrnjena (s silikonskimi črtami obrnjenimi navzdol) | Obrnite matriko. |
| | Pomanjkanje silikonskih trakov na matrici | Napolnite vrzeli in vstavite nove silikonske trakove |
| | V tlačni liniji silikonskega traku je vrzel. | Prilagodite položaj traku. |
| Naprava se ne zažene | Napajalni kabel ni priključen na napajanje ali pa stroj ni vklopljen. | Napravo priključite na napajanje in jo vklopite. |
| | Varovalka za pihanje. | Stik z pooblaščenim službo. |
| Tesnilna folija ni odrezana. | Nož manjka ali je poškodovan. | Za zamenjavo noža se obrnite na pooblaščen servisno službo. |

Garancija

Okvare, ki vplivajo na funkcionalnost naprave in se pojavijo v enem letu po nakupu, se popravijo s brezplačnim popravilom ali zamenjavo, če je bila naprava uporabljena in se je ohranila v skladu z navodili in ni bila zlorabljena ali napačno uporabljena. To ne vpliva na vaše zakonske pravice. Če je za napravo veljala garancija, navedite, kje in kdaj je bila kupljena, in priložite dokazilo o nakupu (npr. račun).

Skladno z našo politiko nenehnega razvoja izdelkov si pridržujemo pravico do spremembe izdelka, embalaže in specifikacij dokumentacije brez predhodnega obvestila.

Odstranjevanje in okolje

 Med odstranjevanjem naprave ne odvrzite izdelka skupaj z drugimi gospodinjstskimi odpadki. Namesto tega ste sami odgovorni, da odpadno opremo odvržete na ustrezno zbirno mesto. Neupoštevanje tega pravila lahko kaznuje v skladu z veljavnimi predpisi o odlaganju odpadkov. Ločeno zbiranje in recikliranje vaše odpadne opreme v času odlaganja bo pomagalo ohraniti naravne vire in zagotoviti, da se reciklira na način, ki varuje zdravje ljudi in okolje.

Za več informacij o tem, kam lahko odložite svoje odpadke za recikliranje, se obrnite na lokalno komunalno podjetje. Proizvajalci in uvozniki ne prevzemajo odgovornosti za recikliranje, obdelavo in ekološko odstranjevanje, bodisi neposredno bodisi prek javnega sistema.



Bästa kund,

Tack för att du köper denna apparat från Hendi. Läs denna bruksanvisning noggrant och var särskilt uppmärksam på de säkerhetsföreskrifter som anges nedan, innan du installerar och använder produkten för första gången.

Säkerhetsinstruktioner

- Denna produkt är endast avsedd för kommersiellt och yrkesmässigt bruk.
- Använd apparaten endast för det avsedda ändamål den är utformad för enligt beskrivningen i denna handbok.
- Tillverkaren är inte ansvarig för skador som orsakas av felaktig användning eller felaktig användning.
- Håll apparaten och elkontakten/anslutningarna borta från vatten och andra vätskor. Om produkten skulle falla i vatten, ta omedelbart bortkopplingarna från elnätet. Använd inte produkten förrän den har kontrollerats av en certifierad tekniker. Underlåtenhet att följa dessa instruktioner kommer att orsaka livshotande risker.
- Försök aldrig öppna apparatens hölje själv.
- För inte in föremål i apparatens hölje.
- Vidrör inte stickkontakten/elanslutningarna med våta eller fuktiga händer.
-  **FARA! RISK FÖR ELSTÖTAR!** Försök inte reparera produkten själv. Sänk inte ned apparatens elektriska delar i vatten eller andra vätskor. Håll aldrig apparaten under rinnande vatten.
- **Använd aldrig en skadad apparat!** När den är skadad, koppla bort produkten från uttaget och kontakta återförsäljaren.
- Kontrollera regelbundet de elektriska anslutningarna och sladden med avseende på skador. Vid skada måste den bytas ut av en servicerepresentant eller motsvarande kvalificerad person för att undvika fara eller skada.
- Se till att sladden inte kommer i kontakt med vassa eller heta föremål och håll den borta från öppen eld. Dra aldrig i nätsladden för att dra ut den ur eluttaget, dra alltid i stickkontakten.
- **WARNING!** Se till att nätsladden inte är instängd eller skadad när apparaten placeras.
- **FÖRSIKTIGHET!** Dra nätsladden ordentligt om det behövs för att förhindra oavsiktlig dragning, kontakt med värmeytan eller snubbelrisk.
- Lämna aldrig apparaten utan uppsikt under användning.
- **WARNING!** Så länge kontakten sitter i uttaget är produkten ansluten till strömkällan.
- Stäng av produkten innan du kopplar bort den från eluttaget.
- Anslut strömkontakten till ett lättillgängligt eluttag så att produkten kan kopplas ur omedelbart i nödfall.
- Bär aldrig apparaten i sladden.
- Använd inte några extra enheter som inte medföljer produkten.
- Anslut endast produkten till ett eluttag med den spänning och frekvens som anges på produktens etikett.
- Använd aldrig andra tillbehör än de som rekommenderas av tillverkaren. Underlåtenhet att göra detta kan utgöra en säkerhetsrisk för användaren och kan skada produkten. Använd endast originaldelar och tillbehör.
- Apparaten får inte användas av personer med nedsatt fysisk, sensorisk eller mental förmåga eller personer som saknar erfarenhet och kunskap.

- Apparaten får under inga omständigheter användas av barn.
- Förvara apparaten och dess elektriska anslutningar utom räckhåll för barn.
- **WARNING!** Stäng ALLTID av apparaten före rengöring, underhåll eller förvaring.
- Den här produkten ska användas av utbildad personal i restaurangens kök, matsalar eller barpersonal, etc.
- Placera inte produkten på ett värmeobjekt (bensin, elektrisk, kolspis, etc.).
- Täck inte över produkten när den är i drift och håll den borta från heta ytor och öppna lågor. Använd alltid produkten på en horisontell, stabil, ren, värmetålig och torr yta.
- Se till att det finns minst 20 cm mellanrum runt apparaten för ventilationsändamål under användning.
- Reparationer får endast utföras av personer som utbildats eller rekommenderats av tillverkaren.

Särskilda säkerhetsanvisningar

- Denna produkt är avsedd för lufttät förpackning av livsmedel avsedda för direkt konsumtion, på polypropylenbrickor (PP) eller tillverkade av ekologiska material.
- Använd apparaten endast enligt beskrivningen i denna handbok.
-  **RISK FÖR BRÄNNSKADOR! VIDRÖR ALDRIG TÄTNINGSPLATTAN!** Det är mycket varmt även efter användning. Det finns risk för brännskador. Vänta tills produkten har svalnat. Rör inte produkten när den används.
- Produkten måste rengöras och matrester måste tas bort regelbundet. Om produkten inte hålls i ett rent skick kommer detta att ha en negativ inverkan på produktens livslängd och kan leda till ett farligt tillstånd under användning.
- Placera inte produkten på ett värmeobjekt (bensin, elektrisk spis, kolspis, etc.) Håll produkten borta från heta ytor och öppna lågor. Använd alltid produkten på en jämn, stabil, ren, värmebeständig och torr yta.
- Använd inte apparaten för att packa brandfarliga föremål.
-  **RISK FÖR HANDKROSSNING!** Håll inte händerna under apparatens hölje under användning/stängning.
- Installera inte apparaten på dammiga platser.
- Denna apparat är avsedd att användas i kommersiella anläggningar och uppfyller kraven i klass A för elektromagnetiska interferensemissioner i enlighet med EN 61000-6-3:2001. En klassprodukt som används i en bostadsmiljö kan orsaka elektromagnetiska störningar. I detta fall bör användaren ge ytterligare skydd mot störningar.

Avsedd användning

- Denna produkt är avsedd för professionellt bruk.
- Denna produkt är avsedd för lufttät förpackning av livsmedel som är avsedda för direkt konsumtion, säljs löst efter vikt osv. på polypropylenbrickor (PP) eller som är tillverkade av ekologiska material. All annan användning kan leda till skada på produkten eller personskada.
- Användning av apparaten för något annat ändamål ska betraktas som missbruk av apparaten. Användaren är ensam ansvarig för felaktig användning av enheten.

Jordningsinstallation

Denna produkt är klassificerad som **skyddsklass I** och måste anslutas till en skyddsjord. Jordning minskar risken för elek-



triska stötar genom att tillhandahålla en flyktledning för den elektriska strömmen.

Denna apparat är utrustad med en nätsladd med jordad kontakt eller elektriska anslutningar med jordad kabel. Anslutningarna måste vara korrekt installerade och jordade.

Produktens huvuddelar

(Fig. 1 på sidan 3)

1. **Lockhandtag, trycksystem** – ger bekväm öppning och stängning av produkten och rätt tryck för att svetsa brickan. Det tillämpade systemet kräver inte användningsstyrkan mer än vad som är nödvändigt.
2. **Skydd** – skydda värmeplattan.
3. **Värmeplattans värmeindikatorlampa**
4. **Uttag för anslutning av strömkabel**
5. **Rulle med folie** – folie medföljer inte produkten.
6. **Värmeplatta.**
7. **Skärbladskniv** – ser till att folien skärs av på ett säkert sätt när locket är helt stängt.
8. **Skärare** – ser till att folien hålls fast och skärs av på ett säkert sätt när locket är helt stängt.
9. **Siikonpackningen på behållaren** – pressar behållarens kant mot folien vid förslutningspunkten.
10. **Behållares matris** – säkerställer produktbrickstöd (den övre vyn av matrisen anpassas till behållarens form).
11. **Temperaturregulator** – låter dig justera temperaturen efter typen av folie och behållare. Håller värmeplattans temperatur konstant enligt inställningen.
13. **Strömbrytare (knapp)** – gör att du kan slå på/stänga av produkten genom att trycka på knappen (påslagingsstatus indikeras av knappens bakgrundsbelysning).
13. **Säkring** - 5x20 fördrojd 3,15 A

Förberedelse före användning

- Ta bort allt skyddsemballage och emballage.
- Kontrollera att apparaten är oskadad och har alla tillbehör. Vid ofullständig leverans och skador. Kontakta leverantören omedelbart. Använd inte produkten.
- Rengör produkten före användning (se == > Rengöring och underhåll).
- Se till att produkten är helt torr.
- Placera produkten på en horisontell, stabil och värmetålig yta som är säker mot vattenstänk.
- Behåll förpackningen om du tänker förvara produkten i framtiden.

Driftsinstruktioner

Preliminär

Avståndet mellan bussningen (röd markering) ska justeras efter rullens bredd med folie, och se till att folien är korrekt placerad i förhållande till behållaren (Fig. 2 på sidan 3).

Användning av folie

NOTERA: Se till att sidan som ska svetsas är vänd nedåt när folien appliceras.

VIKTIGT:

- Lägg inte folien så att den är vänd mot värmeplattan med det lager som är avsett för förslutning! Den kan fästa folien på värmeplattan och kontaminera dess yta!
- Använd endast rullar där filmens lindning lindas med ett svetsbart lager inuti rullen.

Fästa folierullen (bild 3 på sidan 3):

- Dra ut rullstödet ur spår 1.
- Placera rullen med folie 2 på rullhållaren 1 på baksidan av produkten.
- Skjut in stödet med rullen tillbaka i skåran.
- Placera folien på ytan av ramen 4.

Slå PÅ

- Följ stegen nedan för att sätta på apparaten:
- Se till att produkten placeras på en stabil plats.
- Anslut strömkabeln till uttag 4 på produkten och sedan till uttaget ~ 230V, som är utrustad med en effektiv krets av den skyddande installationen (jordat stift).
- Slå på produkten genom att trycka på strömbrytaren 12.
- Om du slår på produkten visas det med strömbrytarens bakgrundsbelysning.
- Ställ in värmeplattans temperatur med temperaturregulatorn.

VIKTIGT:

- Före användning krävs förvärmning. (6 till 10 minuter).
- Tack vare en programmerbar temperaturregulator hålls värmeplattans temperatur automatiskt på den inställda nivån, vilket säkerställer stabila förhållanden för tätningsprocessen.
- Produkten är utrustad med ett inbyggt säkerhetssystem för folieskärning. Tätningsmaterialets konstruktion skyddar operatören från brännskador och skärskador.

Temperaturkontroll

Temperaturen regleras med ett vred med en tryckt temperaturskala. Möjlig temperaturinställning i intervallet 50 till 210 °C. Så snart värmeplattan värms upp till den inställda temperaturen släcks lampan på sidan av höljet.

Tätningsprocess

Se till att du känner till säkerhetskraven vid användning. Starta tätningsprocessen enligt följande beskrivning:

1. Placera den fyllda behållaren i ramhålet.
2. Dra folien över behållaren så att den är helt täckt med folien.
3. Fatta tag i lockets handtag och stäng locket.
4. Vänta 1–3 sekunder. Folie svetsad längs kanten på brickan.
5. Efter avslutad förseglingsprocess - öppna locket och ta ut den stängda behållaren.

Tätningsprocessens effektivitet är 8-10 cykler/minut.

Rengöring och underhåll

UPPMÄRKSAMHET! Koppla alltid bort produkten från eluttaget och låt den svalna före förvaring, rengöring och underhåll.

Använd inte vattenstråle eller ångrengöringsmedel för rengöring och tryck inte produkten under vatten eftersom delarna kan bli våta och elektriska stötar kan uppstå.

Rengöring

- När produkten har svalnat tar du bort resterna av de förpackade produkterna med en mjuk borste.
- Tvätta vid behov bort smutsen med en mjuk svamp, lätt fuktad med vatten och tvättmedel. Använd inte produkter som inte är avsedda för denna typ av non-stick-beläggning (se rengöringsmedelens produktblad). Ta bort eventuella orenheter från hällen med en mjuk svamp när maskinen är sval.



Underhåll

- Kontrollera regelbundet produktens funktion för att undvika problem som kan orsaka allvarliga olyckor.
- Så snart du känner att produkten inte fungerar korrekt eller det är något problem, sluta använda produkten och stäng av den. Kontrollera svaren på vanliga frågor i kapitlet "FAQ" och se beskrivningar av möjliga lösningar i kapitlet "Felsökning". Kontakta din distributör om problemet kvarstår.

VANLIGA FRÅGOR

a. Kan jag ersätta matrisen för att använda en annan typ av behållare?

Ja. Det är enkelt att byta ut matrisen. Ta bort den befintliga matrisen och infoga en ny.

Uppmärksamhet! Var försiktig så att du inte bränner dig på värmeplattans yta.

b. Kan jag använda samma matris för olika former av behållare?

Ja, detta är dock endast möjligt om behållaren har ett fack och de olika behållarnas längd och bredd är exakt desamma. Om det finns några divisioner inom detta område kommer de inte att svetsas.

c. Var kan jag beställa en ny matris?

Kontakta din distributör

d. Kan jag beställa specialanpassade designbehållare?

Ja, men den beställda kvantiteten måste vara mycket stor. Kostnaden för att göra en matris och en ram för en atypisk behållare måste vara ekonomiskt motiverad.

e. Är det möjligt att använda större behållare?

Ja, kontakta din distributör.

Felsökning

Om produkten inte fungerar som den ska, se tabellen nedan för att se hur lösningen fungerar. Om du fortfarande inte kan lösa problemet, kontakta leverantören/tjänsteleverantören.

| Problem | Möjlig orsak | Möjlig lösning |
|--|---|---|
| Produkten förseglar inte folien till kanten av behållaren eller så är tätningen för svag | Locketts folierulle är inte korrekt placerad. | Vänd på rullen. Folien måste vara vänd mot behållare. |
| | Rullen med folie matchas inte mot materialet som behållaren är tillverkad av. | Byt tätningfilmulle eller behållare. |
| | För låg temperatur | Öka temperaturen |
| | För kort svetsstid | Låt locket vara stängt längre. |
| | Matrisen är inverterad (med silikonränderna vända nedåt) | Invertera matrisen. |
| Avsaknad av silikonränder på matrisen | Fyll luckor och sätt i nya silikonremсор | |
| Det finns ett mellanrum i silikonremsans tryckledning. | Justera remsans position. | |

| | | |
|-------------------------------------|---|--|
| Produkten startar inte | Nätssladden är inte ansluten till strömförsörjningen eller maskinen är inte påslagen. | Anslut apparaten till strömförsörjningen och slå på den. |
| | Trasig säkring. | Kontakt med auktoriserad service. |
| Förseglingsfolien är inte avskuren. | Kniven saknas eller är skadad. | Kontakta auktoriserad service för knivbyte. |

Garanti

Alla defekter som påverkar produktens funktion och som blir uppenbara inom ett år efter inköpet kommer att repareras genom kostnadsfri reparation eller utbyte, förutsatt att produkten har använts och underhållits i enlighet med instruktionerna och inte har missbrukats eller missbrukats på något sätt. Dina lagstadgade rättigheter påverkas inte. Om produkten omfattas av garantin ska du ange var och när den köptes och inkludera inköpsbevis (t.ex. kvitto).

I enlighet med vår policy för kontinuerlig produktutveckling förbehåller vi oss rätten att ändra specifikationerna för produkt, förpackning och dokumentation utan föregående meddelande.

Kassering och miljö



När produkten tas ur bruk får den inte kasseras tillsammans med annat hushållsavfall. Istället är det ditt ansvar att kassera din avfallsutrustning genom att lämna över den till en utsedd uppsamlingsplats. Underlåtenhet att följa denna regel kan bestraffas i enlighet med gällande bestämmelser om avfallshandtering. Separat insamling och återvinning av din avfallsutrustning vid tidpunkten för kassering kommer att bidra till att bevara naturresurser och säkerställa att den återvinns på ett sätt som skyddar människors hälsa och miljö.

För mer information om var du kan lämna in ditt avfall för återvinning, kontakta ditt lokala återvinningsföretag. Tillverkarna och importörerna tar inte ansvar för materialåtervinning, behandling och ekologiskt bortskaflande, varken direkt eller genom ett offentligt system.

БЪЛГАРСКИ

Уважаеми клиенти,

Благодарим Ви, че закупихте този уред Hendi. Прочетете внимателно това ръководство за потребителя, като обърнете особено внимание на правилата за безопасност, описани по-долу, преди да инсталирате и използвате този уред за първи път.

Инструкции за безопасност

- Този уред е предназначен само за търговска и професионална употреба.
- Използвайте уреда само по предназначение, за което е предназначен, както е описано в това ръководство.
- Производителят не носи отговорност за щети, причинени от неправilна работа и неправilна употреба.
- Дръжте уреда i електрическите контакти/връзки далеч от вода и други течности. В случай че уредът попадне във вода, незабавно отстранете връзките от мрежата. Не из-



ползвайте уреда, докато не бъде проверен от сертифициран техник. Неспазването на тези инструкции ще доведе до животозастрашаващи рискове.

- Никога не се опитвайте да отваряте сами корпуса на уреда.
- Не поставяйте предмети в корпуса на уреда.
- Не докосвайте щепселните/електрическите връзки с мокри или влажни ръце.



ОПАСНОСТ! РИСК ОТ ТОКОВ УДАР! Не се опитвайте да поправяте уреда сами. Не потапяйте електрическите части на уреда във вода или други течности. Никога не дръжте уреда под течаща вода.

- **Никога не използвайте повреден уред!** Когато е повреден, изключете уреда от контакта и се свържете с търговеца на дребно.
- Редовно проверявайте електрическите връзки и кабела за повреди. Когато е повреден, той трябва да се замени от сервизен агент или лице със сходна квалификация, за да се избегне опасност или нараняване.
- Уверете се, че кабелът не влиза в контакт с остри или горещи предмети и го дръжте далеч от открит огън. Никога не дърпайте захранващия кабел, за да го изключите от контакта, вместо това винаги дърпайте щепсела.
- **ПРЕДУПРЕЖДЕНИЕ!** При позициониране на уреда се уверете, че захранващият кабел не е притиснат или повреден.
- **ВНИМАНИЕ!** Прокарайте безопасно захранващия кабел, ако е необходимо, за да предотвратите неволно дърпане, контакт с нагревателната повърхност или да причините опасност от спъване.
- Никога не оставяйте уреда без надзор по време на употреба.
- **ПРЕДУПРЕЖДЕНИЕ!** Докато щепселът е в контакта, уредът е свързан към източника на захранване.
- Изключете уреда, преди да го изключите от електрическата мрежа.
- Свържете захранващия щепсел към лесно достъпен електрически контакт, така че в случай на авария уредът да може да се изключи незабавно.
- Никога не носете уреда за кабела.
- Не използвайте допълнителни устройства, които не са доставени заедно с уреда.
- Свързвайте уреда само към електрически контакт с напрежението и честотата, посочени на етикета на уреда.
- Никога не използвайте аксесоари, различни от препоръчаните от производителя. В противен случай това може да доведе до риск за безопасността на потребителя и може да повреди уреда. Използвайте само оригинални части и аксесоари.
- С този уред не трябва да работят лица с намалени физически, сетивни или умствени възможности, или лица, които нямат опит и познания.
- При никакви обстоятелства този уред не трябва да се използва от деца.
- Дръжте уреда и неговите електрически връзки извън обсега на деца.
- **ПРЕДУПРЕЖДЕНИЕ!** ВИНАГИ изключвайте уреда преди почистване, техническо обслужване или съхранение.
- Този уред трябва да се използва от обучен персонал в кухнята на ресторанта, столови или барови и т.н.
- Не поставяйте уреда върху нагревателен предмет (бензин, електрически фритюрник и др.).
- Не покривайте уреда по време на работа и дръжте уреда

далеч от горещи повърхности и открит пламък. Винаги работете с уреда върху хоризонтална, стабилна, чиста, топлоустойчива и суха повърхност.

- Оставете поне 20 см разстояние около уреда за целите на вентилацията по време на употреба.
- Всякакви ремонти трябва да се извършват само от лица, обучени или препоръчани от производителя.

Специални инструкции за безопасност

- Този уред е предназначен за херметично опаковане на хранителни продукти, предназначени за директна консумация, на полипропиленови (PP) тави или направени от екологични материали.
- Използвайте уреда само както е описано в това ръководство.



ОПАСНОСТ ОТ ИЗГАРЯНИЯ! НИКОГА НЕ ДОКОСВАЙТЕ ЗАПЕЧАТВАЩАТА ПЛОЧА! Той е много горещ дори след употреба. Съществува опасност от изгаряния. Изчакайте, докато уредът се охлади. Също така, не докосвайте уреда, докато го използвате.

- Уредът трябва да се почиства и остатъците от храна трябва да се отстраняват редовно. Ако уредът не се поддържа в чисто състояние, това ще доведе до вреден ефект върху експлоатационния живот на уреда и може да доведе до опасно състояние по време на употреба.
- Не поставяйте уреда върху нагревателен предмет (бензин, електрически фритюрник и др.) Дръжте уреда далеч от всякакви горещи повърхности и открит пламък. Винаги работете с уреда върху равна, стабилна, чиста, топлоустойчива и суха повърхност.
- Не използвайте уреда за опаковане на запалими предмети.



ОПАСНОСТ ОТ СМАЧКВАНЕ НА РЪЦЕТЕ! Не поставяйте ръцете си под капака на уреда по време на употреба/затваряне.

- Не монтирайте уреда на места с прах.
- Този уред е предназначен за употреба в търговски обекти и отговаря на изискванията на клас А за електромагнитни смущения в съответствие с EN 61000-6-3,501. Продукт от клас, използван в жилищна среда, може да причини електромагнитни смущения. В този случай потребителят трябва да предостави допълнителна защита срещу смущения.

Предназначение

- Този уред е предназначен за професионална употреба.
- Този уред е предназначен за херметично опаковане на хранителни продукти, предназначени за директна консумация, продавани свободни според теглото и т.н., върху полипропиленови (PP) тави или направени от екологични материали. Всяка друга употреба може да доведе до повреда на уреда или нараняване на хора.
- Работата с уреда за каквато и да е друга цел трябва да се счита за злоупотреба с уреда. Потребителят носи цялата отговорност за неправилната употреба на изделието.

Монтаж на заземяването

Този уред е класифициран като **защитен клас I** и трябва да се свърже към защитно заземяване. Заземяването намалява риска от токов удар, като осигурява изходен проводник за електрическия ток.



Този уред е снабден със захранващ кабел със заземяващ щепсел или електрически връзки със заземяващ кабел. Връзките трябва да са правилно монтирани и заземени.

Основни части на продукта

(Фиг. 1 на стр. 3)

1. **Дръжка на капака, система за налягане** - осигурява удобно отваряне и затваряне на уреда и правилното налягане за заваряване на таблата. Приложената система не изисква повече сила на използване, отколкото е необходима.
2. **Капак** - предпазва нагревателната плоча.
3. **Индикаторна лампичка за нагриване на нагревателната плоча**
4. **Гнездо за свързване на захранващия кабел**
5. **Ролка с фолио** - фолиото не е включено в уреда.
6. **Нагриваща плоча.**
7. **Нож** от фолио - уверете се, че фолиото е нарязано безопасно, след като капакът е напълно затворен.
8. **Резач** - гарантира, че фолиото се задържа и реже безопасно, след като капакът е напълно затворен.
9. **Силиконово уплътнение на контейнера** - притиска края на контейнера към фолиото в точката на уплътняване.
10. **Матрица** на контейнера - осигурява поддръжка на подноса за продукта (Горният изглед на матрицата е адаптиран към формата на контейнера).
11. **Температурен регулатор** - позволява да регулирате температурата в зависимост от типа фолио и контейнери. Поддържа температурата на нагревателната плоча постоянна, както е зададено.
12. **Превключвател на захранването (бутон)** - позволява да включите/изключите уреда, като натиснете бутона (състоянието на включване се показва от подсветката на бутона).
13. **Предпазител** - 5x20 забавен 3,15 A

Подготовка преди употреба

- Отстранете всички защитни опаковки и опаковки.
- Проверете, за да се уверите, че уредът е неповреден и с всички принадлежности. В случай на непълна доставка и щети. Моля, свържете се незабавно с доставчика. Не използвайте уреда.
- Почистете уреда преди употреба (Вижте == > Почистване и поддръжка).
- Уверете се, че уредът е напълно сух.
- Поставете уреда върху хоризонтална, стабилна и топлоустойчива повърхност, която е безопасна срещу пръски вода.
- Запазете опаковката, ако възнамерявате да съхранявате уреда си в бъдеще.

Инструкции за работа

Предварителни

Разстоянието между втулката (червена маркировка) трябва да се регулира спрямо широчината на ролката с фолио, като се гарантира правилната позиция на фолиото спрямо контейнера (фиг. 2 на стр. 3).

Нанасяне на мрежа

ЗАБЕЛЕЖКА: Когато поставяте фолиото, уверете се, че страната, която ще се заварява, е обърната надолу.

ВАЖНО:

- Не поставяйте фолиото така, че то да сочи към нагревател-

ната пластина със слоя, предназначен за запечатване! То може да залепи фолиото към нагревателната пластина и да замърси повърхността му!

- Използвайте само ролки, в които навиването на филма се навива със заваряем слой вътре в ролката.

Закрепване на ролката фолио (фиг. 3 настр. 3):

- Издърпайте подвижната опора от слот 1.
- Поставете ролката с фолио 2 върху поставката за ролката 1 в задната част на уреда.
- Плъзнете опората с ролката обратно в прореза.
- Поставете фолиото на повърхността на рамката 4.

ВКЛЮЧВАНЕ

- За да включите уреда, следвайте стъпките по-долу:
- Уверете се, че уредът е поставен на стабилно място.
- Свържете захранващия кабел към контакт 4 на уреда, а след това към ~ 230V контакт, оборудван с ефективна верига на защитния монтаж (заземен щифт).
- Включете уреда, като натиснете ключа на захранването 12.
- Включването на уреда се указва от фоновото осветление на превключвателя.
- Задайте температурата на нагревателната плоча с уплътнителния температурен регулатор.

ВАЖНО:

- Преди употреба е необходимо предварително загреване. (6 до 10 минути).
- Благодарение на използването на програмируем регулатор на температурата, температурата на нагревателната плоча след нагриване ще се поддържа автоматично на зададеното ниво, което ще осигури стабилни условия за процеса на уплътняване.
- Уредът е оборудван с вградена система за безопасност за рязане на фолио. Конструкцията на уплътнителя предпазва оператора от изгаряния или порязвания.

Контрол на температурата

Температурата се регулира от копче с отпечатана температурна скала. Възможна настройка на температурата в диапазона от 50 до 210°C. Веднага след като нагревателната плоча се нагрее до зададената температура, светлината отстрани на корпуса ще изгасне.

Процес на уплътняване

Уверете се, че сте запознати с изискванията за безопасност при употреба. Започнете процеса на запечатване, съгласно следното описание:

1. Поставете напълнения контейнер в отвора на рамката.
2. Издърпайте фолиото над контейнера, така че да е изцяло покрито с фолиото.
3. Хванете дръжката на капака и затворете капака.
4. Изчакайте 1-3 секунди. Заварено по краищата на тавата фолио.
5. След завършване на процеса на запечатване – отворете капака и извадете затворения контейнер.

Ефективността на процеса на запечатване е 8-10 цикъла в минута.

Почистване и поддръжка

ВНИМАНИЕ! Винаги изключвайте уреда от електрическата мрежа и охлаждайте преди съхранение, почистване и под-



дръжка.

Не използвайте водна струя или машина за почистване с пара за почистване и не натискайте уреда под водата, тъй като частите ще се намокрят и може да се получи токов удар.

Почистване

- След като уредът се охлади, извадете остатъците от опакованите продукти с мека четка.
- Ако е необходимо, измийте мръсотията с мека гъба, леко навлажнена с вода и препарат. Не използвайте продукти, които не са предназначени за незалепващо покритие от този тип (вижте листовката с продукта на препарата). Отстранете замърсяванията от плочата с мека гъба, когато машината е хладна.

Поддръжка

- Проверявайте редовно работата на уреда, за да предотвратите проблеми, които могат да причинят сериозни инциденти.
- Щом почувствате, че уредът не работи правилно или има проблем, спрете да го използвате, изключете го. Проверете отговорите на често задавани въпроси в глава „ЧЗВ“ и вижте описанията на възможните решения в глава „Отстраняване на неизправности“. Ако проблемът продължава, свържете се с вашия дистрибутор.

ЧЗВ

а. Мога ли да заменя матрицата, за да използвам различен тип контейнер?

Да. Смяната на матрицата е лесна. Отстранете съществуващата матрица и въведете нова.

Внимание! Внимавайте да не се изгорите върху повърхността на нагорещената плоча.

б. Мога ли да използвам една и съща матрица за различни форми на контейнерите?

Да, но това е възможно само ако контейнерът има едно отделение и дължината и ширината на различните контейнери са абсолютно еднакви. Ако има някакви подразделения в тази област, те няма да бъдат заварени.

в. Къде мога да поръчам нова матрица?

Свържете се с вашия дистрибутор

г. Мога ли да поръчам контейнери по поръчка?

Да, но поръчаното количество трябва да е много голямо. Разходите за изготвяне на матрица и рамка за атипичен контейнер трябва да бъдат икономически обосновани.

д. Възможно ли е да се използват контейнери с по-голям капацитет?

Да, моля, свържете се с Вашия дистрибутор.

Отстраняване на неизправности

Ако уредът не работи правилно, проверете таблицата по-долу за разтвора. Ако все още не можете да разрешите проблема, моля, свържете се с доставчика/доставчика на услуги.

| Проблеми | Възможна причина | Възможно решение |
|--|---|---|
| Уредът не запечатва фолиото към ръба на контейнера или уплътнението е твърде слабо | Капакната ролка от фолио не е позиционирана правилно. | Обърнете ролката. Мрежата трябва да бъде с лице към контейнера. |

| | | |
|--|---|--|
| Уредът не запечатва фолиото към ръба на контейнера или уплътнението е твърде слабо | Ролката от фолио не съответства на материала, от който е направен контейнера. | Сменете уплътнителната ролка или контейнера. |
| | Твърде ниска температура | Повишете температурата |
| | Прекалено кратко време за заваряване | Оставете капака затворен по-дълго. |
| | Матрицата е обърната (със силиконови ленти с лице надолу) | Обърнете матрицата. |
| Уредът не стартира | Липса на силиконови ленти върху матрицата | Запълнете празните места и поставете нови силиконови ленти |
| | Има празнина в линията за налягане на силиконовата лента. | Регулирайте позицията на лентата. |
| Уредът не запечатва фолиото | Захранващият кабел не е свързан към електрозахранването или машината не е включена. | Свържете апарата към захранването и го включете. |
| | Изгорял предпазител. | Свържете се с оторизиран сервиз. |
| Запечатването е отрязано. | Ножът липсва или е повреден. | Свържете се с оторизиран сервиз за подмяна на ножа. |

Гаранция

Всеки дефект, засягащ функционалността на уреда, който се вижда в рамките на една година след покупката, ще бъде ремонтиран чрез безплатен ремонт или замяна, при условие че уредът е бил използван и поддържан в съответствие с инструкциите и не е бил злоупотребяван или употребяван по никакъв начин. Вашите законови права не са засегнати. Ако се изисква гаранция на уреда, посочете къде и кога е закупен и добавете доказателство за покупка (напр. разписка). В съответствие с нашата политика за непрекъснато разработване на продукти ние си запазваме правото да променяме без предизвестие спецификациите на продукта, опаковката и документацията.

Изхвърляне и околна среда



При изхвърляне от употреба на уреда, продуктът не трябва да се изхвърля заедно с други битови отпадъци. Вместо това, Ваша отговорност е да изхвърлите оборудването за отпадъци, като го предадете на определен пункт за събиране. Неспазването на това правило може да бъде санкционирано в съответствие с приложимите разпоредби за изхвърляне на отпадъци. Разделното събиране и рециклиране на Вашето оборудване за отпадъци по време на изхвърлянето ще помогне за запазването на природните ресурси и за гарантиране на рециклирането им по начин, който защитава човешкото здраве и околната среда.

За повече информация за това къде можете да оставите от-



падьците си за рециклиране, моля, свържете се с местната компания за събиране на отпадъци. Производителите и вносителите не носят отговорност за рециклиране, третиране и изхвърляне на околната среда, нито директно, нито чрез обществена система.

РУССКИЙ

Уважаемый клиент!

Благодарим вас за покупку этого прибора Hendi. Внимательно прочитайте данное руководство пользователя, уделяя особое внимание приведенным ниже правилам техники безопасности, прежде чем устанавливать и использовать прибор в первый раз.

Инструкции по технике безопасности

- Данный прибор предназначен только для коммерческого и профессионального использования.
- Используйте прибор только по назначению, предназначенному для этого, как описано в данном руководстве.
- Производитель не несет ответственности за любые повреждения, вызванные неправильной эксплуатацией и неправильным использованием.
- Храните прибор и электрические штепсели/разъемы вдали от воды и других жидкостей. В случае падения прибора в воду немедленно отсоедините соединения от сети электропитания. Не используйте прибор, пока он не будет проверен сертифицированным техническим специалистом. Несоблюдение этих инструкций может привести к опасным для жизни рискам.
- Никогда не пытайтесь самостоятельно открыть корпус прибора.
- Не вставляйте предметы в корпус прибора.
- Не прикасайтесь к штепсельным/электрическим соединениям влажными или влажными руками.
-  **ОПАСНОСТЬ! РИСК ПОРАЖЕНИЯ ЭЛЕКТРИЧЕСКИМ ТОКОМ!** Не пытайтесь самостоятельно отремонтировать прибор. Не погружайте электрические части прибора в воду или другие жидкости. Никогда не держите прибор под проточной водой.
- **Никогда не используйте поврежденный прибор!** Если прибор поврежден, отсоедините его от розетки и обратитесь в розничную сеть.
- Регулярно проверяйте электрические соединения и шнур на наличие повреждений. Во избежание опасности или травм, в случае повреждения его должен заменить сервисный агент или лицо, имеющее аналогичную квалификацию.
- Убедитесь, что шнур не контактирует с острыми или горячими предметами и храните его вдали от открытого огня. Никогда не тяните за шнур питания, чтобы отсоединить его от розетки, а всегда тяните за вилку.
- **ПРЕДУПРЕЖДЕНИЕ!** При размещении прибора убедитесь, что шнур питания не зажат и не поврежден.
- **С ОСТОРОЖНОСТЬЮ!** При необходимости надежно проложите шнур питания во избежание непреднамеренного вытягивания, контакта с нагревательной поверхностью или опасности споткнуться.
- Никогда не оставляйте прибор без присмотра во время использования.
- **ПРЕДУПРЕЖДЕНИЕ!** Пока вилка находится в розетке, при-

бор подключен к источнику питания.

- Перед отключением от сети выключите прибор.
- Подключите вилку к легкодоступной электрической розетке, чтобы в случае чрезвычайной ситуации прибор можно было немедленно отключить от сети.
- Никогда не переносите прибор за шнур.
- Не используйте дополнительные устройства, не входящие в комплект поставки прибора.
- Подключайте прибор к электрической розетке только с напряжением и частотой, указанными на этикетке прибора.
- Никогда не используйте принадлежности, отличные от рекомендованных производителем. Невыполнение этого требования может представлять угрозу для безопасности пользователя и привести к повреждению прибора. Используйте только оригинальные детали и принадлежности.
- Данный прибор не должен эксплуатироваться лицами с ограниченными физическими, сенсорными или умственными способностями, а также лицами с недостаточным опытом и знаниями.
- Данный прибор ни при каких обстоятельствах не должен использоваться детьми.
- Храните прибор и его электрические соединения в недоступном для детей месте.
- **ПРЕДУПРЕЖДЕНИЕ!** ВСЕГДА выключайте прибор перед чисткой, обслуживанием или хранением.
- Данный прибор должен эксплуатироваться обученным персоналом на кухне ресторана, столовых, бара и т. д.
- Не ставьте прибор на нагревательный предмет (бензин, электрический, угольный плита и т. д.).
- Не закрывайте прибор во время работы и храните его вдали от горячих поверхностей и открытого огня. Всегда эксплуатируйте прибор на горизонтальной, устойчивой, чистой, теплостойкой и сухой поверхности.
- Во время использования оставьте не менее 20 см пространства вокруг прибора для вентиляции.
- Любой ремонт должен выполняться только лицами, прошедшими обучение или рекомендованными производителем.

Специальные инструкции по технике безопасности

- Данный прибор предназначен для герметичной упаковки пищевых продуктов, предназначенных для непосредственного потребления, на полипропиленовых (ПП) лотках или изготовленных из экологических материалов.
- Используйте прибор только так, как описано в данном руководстве.
-  **ОПАСНОСТЬ ОЖОГОВ! НИКОГДА НЕ ПРИКАСАЙТЕСЬ К УПЛОТНИТЕЛЬНОЙ ПЛАСТИНЕ!** Он очень горячий даже после использования. Существует опасность ожогов. Подождите, пока прибор остынет. Кроме того, не прикасайтесь к прибору во время работы.
- Прибор необходимо очищать, а остатки продуктов следует регулярно удалять. Если прибор не обслуживается в чистом состоянии, это отрицательно скажется на сроке службы прибора и может привести к опасному состоянию во время эксплуатации.
- Не устанавливайте прибор на нагревательный предмет (бензин, электроплиту, угольную плиту и т. д.) Храните прибор вдали от любых горячих поверхностей и открытого огня. Всегда эксплуатируйте прибор на ровной, устойчи-



вой, чистой, теплостойкой и сухой поверхности.

- Не используйте прибор для упаковки легковоспламеняющихся предметов.



ОПАСНОСТЬ РАЗДАВЛИВАНИЯ РУК! Не кладите руки под крышку прибора во время использования/закрытия.

- Не устанавливайте прибор в пыльных местах.
- Данный прибор предназначен для использования на коммерческих объектах и соответствует требованиям класса А к электромагнитным помехам в соответствии с EN 61000-6-3:2001. Изделие класса, используемое в жилых помещениях, может вызывать электромагнитные помехи. В этом случае пользователь должен обеспечить дополнительную защиту от помех.

Целевое использование

- Данный прибор предназначен для профессионального использования.
- Данный прибор предназначен для герметичной упаковки пищевых продуктов, предназначенных для непосредственного потребления, продаваемых отдельно по весу и т. д., на полипропиленовых (ПП) лотках или изготовленных из экологических материалов. Любое другое использование может привести к повреждению прибора или травме.
- Эксплуатация прибора в любых других целях считается неправильным использованием прибора. Пользователь несет единоличную ответственность за ненадлежащее использование устройства.

Установка заземления

Данный прибор относится к классу защиты I и должен быть подключен к защитному заземлению. Заземление снижает риск поражения электрическим током за счет использования провода отвода электрического тока.

Данный прибор оснащен шнуром питания с вилкой заземления или электрическими соединениями с проводом заземления. Соединения должны быть правильно установлены и заземлены.

Основные части продукта

(Рис. 1 на стр. 3)

1. **Ручка крышки, система давления** — обеспечивает удобное открытие и закрытие прибора и правильное давление для сварки лотка. Применяемая система не требует большей прочности при использовании, чем это необходимо.
2. **Крышка** — защита нагревательной пластины.
3. **Световой индикатор нагревательной пластины**
4. **Гнездо для подключения кабеля питания**
5. **Рулон с фольгой** — фольга не входит в комплект прибора.
6. **Нагревательная пластина.**
7. **Фольговый нож** — обеспечивает безопасное отрезание фольги после полного закрытия крышки.
8. **Режущий механизм** обеспечивает удержание и безопасное разрезание фольги после полного закрытия крышки.
9. **Силиконовая прокладка контейнера** — прижимает край контейнера к фольге в точке герметизации.
10. **Матрица контейнера** — обеспечивает опору лотка для препарата (вид сверху матрицы адаптирован к форме контейнера).
11. **Регулятор температуры** — позволяет регулировать температуру в соответствии с типом фольги и контейнеров.

Поддерживает заданную температуру нагревательной пластины постоянно.

12. **Выключатель питания (кнопка)** — позволяет включать/выключать прибор нажатием кнопки (состояние включения отображается подсветкой кнопки).
13. **Предохранитель** - 5x20 с задержкой 3,15 А

Подготовка перед использованием

- Снимите защитную упаковку и обертку.
- Убедитесь, что прибор не поврежден и со всеми принадлежностями. В случае неполной доставки и повреждения. Немедленно свяжитесь с поставщиком. Не используйте прибор.
- Перед использованием очистите прибор (см. ==> Очистка и техническое обслуживание).
- Убедитесь, что прибор полностью сухой.
- Поместите прибор на горизонтальную, устойчивую и термостойкую поверхность, которая безопасна для защиты от брызг воды.
- Сохраните упаковку, если вы планируете хранить прибор в будущем.

Инструкции по эксплуатации

Предварительные требования

Расстояние между втулкой (красная маркировка) должно быть отрегулировано по ширине рулона с фольгой, обеспечивая правильное положение фольги относительно контейнера (рис. 2 на стр. 3).

Нанесение фольги

ПРИМЕЧАНИЕ: При нанесении фольги убедитесь, что свариваемая сторона обращена вниз.

ВАЖНО:

- Не кладите фольгу так, чтобы она была обращена к нагревательной пластине с слоем, предназначенным для герметизации! Это может привести к прилипанию фольги к нагревательной пластине и загрязнению ее поверхности!
- Используйте только рулоны, в которых обмотка пленки наматана с привариваемым слоем внутри рулона.

Крепление рулона фольги (рис. 3 на стр. 3):

- Вытяните опору рулона из паза 1.
- Поместите рулон с фольгой 2 на опору рулона 1 в задней части прибора.
- Вставьте опору с роликом обратно в паз.
- Поместите фольгу на поверхность рамы 4.

Включение

- Для включения прибора выполните следующие действия:
- Убедитесь, что прибор находится в устойчивом месте.
- Подключите кабель питания к розетке 4 на приборе, а затем к сетевой розетке ~ 230V, оснащенной эффективной цепью защитной установки (заземленный контакт).
- Включите прибор, нажав выключатель питания 12.
- Включение прибора обозначается подсветкой переключателя.
- Установите температуру нагревательной пластины с помощью регулятора температуры уплотнения.

ВАЖНО:

- Перед использованием требуется предварительный прогрев. (от 6 до 10 минут).



- Благодаря использованию программируемого регулятора температуры температура нагревательной пластины после нагрева будет автоматически поддерживаться на заданном уровне, что обеспечит стабильные условия для процесса герметизации.
- Прибор оснащен встроенной защитной системой резки из фольги. Конструкция герметика защищает оператора от ожогов и порезов.

Контроль температуры

Температура регулируется с помощью ручки с напечатанной температурной шкалой. Возможные настройки температуры в диапазоне от 50 до 210 °С. Как только нагревательная пластина нагреется до заданной температуры, индикатор на боковой стороне корпуса погаснет.

Процесс герметизации

Убедитесь, что вы знакомы с требованиями безопасности при использовании. Запустите процесс герметизации в соответствии со следующим описанием:

1. Поместите заполненный контейнер в отверстие рамы.
2. Натяните фольгу на контейнер так, чтобы она была полностью покрыта фольгой.
3. Возьмитесь за ручку крышки и закройте крышку.
4. Подождите 1–3 секунды. Сварная фольга по краям лотка.
5. После завершения процесса герметизации откройте крышку и извлеките закрытый контейнер.

Эффективность процесса герметизации составляет 8–10 циклов/мин.

Очистка и техническое обслуживание

ВНИМАНИЕ! Перед хранением, очисткой и техническим обслуживанием всегда отключайте прибор от электросети и охлаждайте его.

Не используйте водяной жиклер или парочиститель для очистки и не толкайте прибор под водой, так как детали могут намочить, что может привести к поражению электрическим током.

Очистка

- После того как прибор остынет, удалите остатки упакованных продуктов мягкой щеткой.
- При необходимости смойте грязь мягкой губкой, слегка смоченной водой с моющим средством. Не используйте изделия, не предназначенные для этого типа антипригарного покрытия (см. лист изделия очистителя). Удалите все загрязнения с варочной поверхности мягкой губкой, когда машина остынет.

Техническое обслуживание

- Регулярно проверяйте работу прибора, чтобы предотвратить проблемы, которые могут привести к серьезным несчастным случаям.
- Как только почувствуете, что прибор работает неправильно или возникла проблема, прекратите его использование и выключите. Проверьте ответы на часто задаваемые вопросы в главе «FAQ» и см. описание возможных решений в главе «Поиск и устранение неисправностей». Если проблема не устранена, обратитесь к дистрибьютору.

ЧАВО

а. Могу ли я заменить матрицу, чтобы использовать контейнер другого типа?

Да. Замена матрицы проста. Удалите существующую матрицу и вставьте новую.

Внимание! Будьте осторожны, чтобы не обжечь себя на поверхности нагревательной пластины.

б. Можно ли использовать одну и ту же матрицу для разных форм контейнеров?

Да, однако это возможно только в том случае, если контейнер имеет одно отделение, а длина и ширина разных контейнеров одинаковы. Если в этой области есть какие-либо подразделения, они не будут свариваться.

в. Где можно заказать новую матрицу?

Обратитесь к своему дистрибьютору

г. Могу ли я заказать контейнеры для пользовательских проектов?

Да, но заказанное количество должно быть очень большим. Стоимость изготовления матрицы и рамы для нетипичного контейнера должна быть экономически оправданной.

д. Можно ли использовать контейнеры большей вместимости?

Да, обратитесь к своему дистрибьютору.

Поиск и устранение неисправностей

Если прибор не работает должным образом, проверьте расстановку в таблице ниже. Если вы все еще не можете решить проблему, обратитесь к поставщику/поставщику услуг.

| Проблемы | Возможная причина | Возможное решение |
|---|---|--|
| Прибор не запечатывает фольгу на кромке контейнера, или уплотнение слишком слабое | Рулон пленки крышки расположен неправильно. | Переверните рулон. Фольга должна быть обращена к контейнеру. |
| | Рулон из фольги не соответствует материалу, из которого изготовлена тара. | Замените рулон уплотнительной пленки или контейнер. |
| | Слишком низкая температура | Увеличьте температуру |
| | Слишком короткое время сварки | Оставьте крышку закрытой дольше. |
| | Матрица перевернута (силиконовые полоски обращены вниз) | Переверните матрицу. |
| | Отсутствие силиконовых полосок на матрице | Заполните зазоры и вставьте новые силиконовые полоски |
| | В напорной линии силиконовой полоски имеется зазор. | Отрегулируйте положение полоски. |



| | | |
|------------------------------------|---|--|
| Прибор не запускается | Шнур питания не подключен к источнику питания или машина не включена. | Подключите устройство к источнику питания и включите его. |
| | Перегорел предохранитель. | Обратитесь в авторизованный сервисный центр. |
| Уплотнительная фольга не отрезана. | Нож отсутствует или поврежден. | Обратитесь в авторизованный сервисный центр для замены ножа. |

Гарантия

Любые дефекты, влияющие на функциональность прибора, которые становятся очевидными в течение одного года после покупки, будут устранены путем бесплатного ремонта или замены при условии, что прибор был использован и обслуживался в соответствии с инструкциями, а также не использовался не по назначению или не по назначению. Ваши законные права не затрагиваются. Если на прибор распространяется гарантия, укажите, где и когда он был приобретен, и приложите подтверждение покупки (например, квитанцию).

В соответствии с нашей политикой непрерывной разработки продукции мы оставляем за собой право изменять спецификации продукции, упаковки и документации без предварительного уведомления.

Утилизация и защита окружающей среды



При выводе прибора из эксплуатации изделие нельзя утилизировать вместе с другими бытовыми отходами. Вместо этого вы несете ответственность за утилизацию вашего оборудования для отходов, передав его в назначенный пункт сбора.

Несоблюдение этого правила может повлечь за собой наказание в соответствии с применимыми правилами утилизации отходов. Отдельный сбор и переработка вашего оборудования для отходов во время утилизации поможет сохранить природные ресурсы и обеспечить его переработку таким образом, чтобы защитить здоровье человека и окружающую среду.

Для получения дополнительной информации о том, где вы можете сдать отходы для переработки, обратитесь в местную компанию по сбору отходов. Производители и импортеры не несут ответственности за переработку, обработку и экологические утилизацию, как напрямую, так и через общественную систему.









HENDI

Tools for Chefs

Hendi B.V.

Innovatielaan 6
6745 XW De Klomp, The Netherlands

Tel: +31 317 681 040

Email: info@hendi.eu

Hendi Polska Sp. z o.o.

ul. Firmowa 12
62-023 Robakowo, Poland

Tel: +48 61 658 7000

Email: info@hendi.pl

Hendi Food Service Equipment GmbH

Ehring 15
5112 Lamprechtshausen, Austria

Tel: +43 6274 200 10

Email: office.austria@hendi.eu

Hendi Food Service Equipment Romania S.R.L.

Str. 13 decembrie 94A, Hala 14
Braşov, 500164, Romania

Tel: +40 268 320330

Email: office@hendi.ro

PKS Hendi South East Europe SA

5 Metsovou Str.
18346 Moschato, Athens, Greece

Tel: +30 210 4839700

Email: info@pks-hendi.com

Hendi Italia S.R.L.

Via Leonardo da Vinci 4
39100 Bolzano (BZ), Italy

Tel: +39 800 727 438

Email: office.italy@hendi.eu

Hendi HK Ltd.

1208, 12/F Exchange Tower
33 Wang Chiu Road, Kowloon Bay, Hong Kong

Tel: +852 2154 2618

Email: info-hk@hendi.eu

Find Hendi on internet:

www.hendi.com

www.facebook.com/HendiToolsforChefs

<https://www.linkedin.com/company/hendi-tools-for-chefs/>

www.youtube.com/HendiEquipment

GB: Changes, printing and typesetting errors reserved.

DE: Änderungen und Druckfehler vorbehalten.

NL: Wijzigingen en drukfouten voorbehouden.

PL: Producent zastrzega sobie prawo do zmian oraz błędów drukarskich w instrukcji.

FR: Variations et fautes d'impression réservés.

IT: Errori di cambiamenti, di stampa e di impaginazione riservati.

RO: Drepturi rezervate cu privire la modificări și greșeli de imprimare.

GR: Με επιφύλαξη αλλαγών, λαθών εκτύπωσης και στοιχειοθεσίας.

HR: Pridržane promjene, ispis i pogreške u pisanju.

CZ: Změny, chyby tisku a sazby vyhrazeny.

HU: Változások, nyomtatási és beállítási hibák fenntartva.

UA: Помилки в друку та друку збережено.

EE: Muudatused, printimine ja kirjavead reserveeritud.

LV: Izmaiņas, drukāšana un tipu iestatīšanas kļūdas rezervētas.

LT: Pakeitimai, spausdinimo ir spausdinimo klaidos yra rezervuotos.

PT: Alterações, impressão e erros de digitação reservados.

ES: Cambios, errores de impresión y de tipo reservados.

SK: Zmeny, tlač a chyby preprúdenia sú vyhradené.

DK: Ændringer, udskrivning og typeindstillingsfejl reserveret.

FI: Muutokset, tulostus- ja kirjoitusvirheet pidätetään.

NO: Feil ved endringer, utskrift og typeinnstilling reservert.

SI: Spremembe, tiskanje in napake pri nastavljanju vtipkanja so rezervirane.

SE: Ändringar, utskrift och inställningsfel reserverade.

BG: Запазени са промени, печат и типови грешки.

RU: Изменения, печати и верстки ошибки защищены.