



HENDI

Tools for Chefs

CENTRIFUGAL JUICE EXTRACTOR

221105

GB: User manual	8
DE: Benutzerhandbuch	11
NL: Gebruikershandleiding	15
PL: Instrukcja obsługi	19
FR: Manuel de l'utilisateur	23
IT: Manuale utente	27
RO: Manual de utilizare	30
GR: Εγχειρίδιο χρήστη	34
HR: Korisnički priručnik	38
CZ: Uživatelská příručka	41
HU: Felhasználói kézikönyv	45
UA: Посібник користувача	49
EE: Kasutusjuhend	52

LV: Lietotāja rokasgrāmata	56
LT: Naudojimo instrukcija	59
PT: Manual do utilizador	63
ES: Manual del usuario	66
SK: Používateľská príručka	70
DK: Brugervejledning	74
FI: Käyttöopas	77
NO: Brukerhåndbok	81
SI: Navodila za uporabo	84
SE: Användarhandbok	88
BG: Ръководство за потребителя	91
RU: Руководство пользователя	95

CENTRIFUGAL JUICE EXTRACTOR	GB
SAFTPRESSE	DE
CENTRIFUGALE JUICER	NL
SOKOWIRÓWKA	PL
CENTRIFUGE - EXTRACTEUR DE JUS	FR
CENTRIFUGA SPREMIAGRUMI	IT
STORČAČOR CENTRIFUGAL FRUCTE	RO
ΦΥΓΟΚΕΝΤΡΙΚΟΣ ΑΠΟΧΥΜΩΤΗΣ	GR
CENTRIFUGALNI SOKOVNIK	HR
ODŠŤĚDIVÝ ODŠŤAVŇOVAČ	CZ
GYÜMÖLCSCENTRIFUGA	HU
ШНЕКОВИЙ СОКОВИТИСКАЧ	UA
TSENTRIFUGAALNE MAHLAPRESS	EE
CENTRIFŪGAS SULU SPIEDE	LV
CENTRIFUGINĖ SULČIASPAUDĖ	LT
ESPREMEDOR DE SUMO	PT
EXTRACTOR DE ZUMO CENTRIFUGO	ES
ODŠŤAVOVAČ	SK
CENTRIFUGAL JUICER	DK
KESKIPAKOINEN MEHUNPURISTIN	FI
SENTRIFUGALEKSTRAKTOR	NO
CENTRIFUGALNI SOKOVNIK	SI
CENTRIFUGENTRIFUGA- LJUICEXTRAKTOR	SE
ЕКСТРАКТОР ОТ ЦЕНТРОБЕЖЕН СОК	BG
ЦЕНТРОБЕЖНАЯ/ШНЕКОВАЯ СОКОВЫЖИМАЛКА	RU



READ MANUAL

GB: Read user manual and keep this with the appliance.
 DE: Lesen Sie das Benutzerhandbuch und bewahren Sie es zusammen mit dem Gerät auf.
 NL: Lees de gebruikershandleiding en bewaar deze bij het apparaat.
 PL: Należy przeczytać instrukcję obsługi i zachować ją wraz z urządzeniem.
 FR: Lisez le manuel d'utilisation et conservez-le avec l'appareil.
 IT: Leggere il manuale dell'utente e conservarlo con l'apparecchiatura.
 RO: Citiți manualul de utilizare și păstrați-l împreună cu aparatul.
 GR: Διαβάστε το εγχειρίδιο χρήστη και φυλάξτε το μαζί με τη συσκευή.
 HR: Pročitajte upute za uporabu i sačuvajte ovo uz uređaj.
 CZ: Přečtěte si uživatelskou příručku a uschovejte ji u spotřebiče.
 HU: Olvassa el a használati útmutatót, és tartsa azt a későbbiek közelében.
 UA: Прочитайте посібник користувача та тримайте його разом із приладом.

EE: Lugege kasutusjuhendit ja hoidke seda koos seadmega.
 LV: Izlasiet lietošanas pamācību un saglabājiet to kopā ar ierīci.
 LT: Perskaitykite naudojimo instrukciją ir palikite ją su prietaisu.
 PT: Leia o manual do utilizador e guarde-o juntamente com o aparelho.
 ES: Lea el manual del usuario y consérvelo con el aparato.
 SK: Prečítajte si návod na použitie a uschovajte ho spolu so spotrebičom.
 DK: Læs brugervejledningen, og opbevar den sammen med apparatet.
 FI: Lue käyttöohje ja säilytä se laitteen mukana.
 NO: Les bruksanvisningen og ta vare på den.
 SI: Preberite navodila za uporabo in jih shranite skupaj z napravo.
 SE: Läs bruksanvisningen och förvara den tillsammans med produkten.
 BG: Прочетете ръководството за потребителя и го запазете заедно с уреда.
 RU: Прочтите руководство пользователя и сохраните его вместе с прибором.



INDOOR

GB: For indoor use only.
 DE: Nur zur Verwendung im Innenbereich.
 NL: Alleen voor gebruik binnenshuis.
 PL: Do użytku wewnątrz pomieszczeń.
 FR: Pour l'usage à l'intérieur seulement.
 IT: Destinato solo all'uso domestico.
 RO: Doar pentru uz la interior.
 GR: Για χρήση μόνο σε εσωτερικό χώρο.
 HR: Samo za unutarnju upotrebu.
 CZ: Pouze pro vnitřní použití.
 HU: Csak beltéri használatra.
 UA: Використовувати тільки всередині приміщень.
 EE: Ainult sisetingsimustes kasutamiseks.

LV: Tikai lietošanai telpās.
 LT: Naudoti tik patalpoje.
 PT: Apenas para uso interno.
 ES: Sólo para uso en interiores.
 SK: Iba na vnútorné použitie.
 DK: Kun til indendørs brug.
 FI: Vain sisäkäyttöön.
 NO: Kun til innendørs bruk.
 SI: Samo za uporabo v zaprtih prostorih.
 SE: Endast för inomhusbruk.
 BG: Да се използва само на закрито.
 RU: Использовать только в помещении.

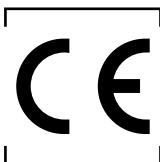
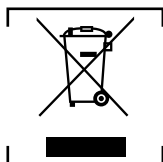

GB: NOTE: This manual is translated from original English manual using AI and machine translations.
 DE: HINWEIS: Dieses Handbuch wurde aus dem englischen Originalhandbuch mit KI und maschinellen Übersetzungen übersetzt.
 NL: OPMERKING: Deze handleiding is vertaald vanuit de originele Engelse handleiding met behulp van AI en machinevertalingen.
 PL: UWAGA: Niniejszy podręcznik został przetłumaczony z oryginalnego podręcznika w języku angielskim przy użyciu AI i tłumaczeń maszynowych.
 FR: REMARQUE : Ce manuel est traduit à partir du manuel original en anglais à l'aide de l'IA et de traductions automatiques.
 IT: NOTE: Questo manuale è tradotto dal manuale originale in inglese utilizzando l'intelligenza artificiale e le traduzioni automatiche.
 RO: NOTĂ: Acest manual este tradus din manualul original în limba engleză folosind AI și traduceri automate.
 GR: ΣΗΜΕΙΩΣΗ: Αυτό το εγχειρίδιο μεταφράζεται από το πρωτότυπο αγγλικό εγχειρίδιο χρησιμοποιώντας AI και αυτόματες μεταφράσεις.
 HR: NAPOMENA: Ovaj priručnik je preveden iz izvornog engleskog priručnika s AI i strojnim prijevodima.
 CZ: POZNÁMKA: Tato příručka je přeložena z původní anglické příručky pomocí umělé inteligence a strojových překladů.
 HU: MEGJEGYZÉS: Ez a kézikönyv az eredeti angol kézikönyvből származik, mesterséges intelligenciával és gépi fordításokkal segítségével.
 UA: ПРИМІТКА: Цей посібник перекладається з оригінального англійського посібника з використанням штучного інтелекту та машинного перекладу.
 EE: MÄRKUS: Käesolev kasutusjuhend on tõlgitud originaal inglise keeles, kasutades AI ja masinate tõlkeid.
 LV: PIEZĪME: Šī rokasgrāmata tiek tulkota no oriģinālās angļu valodas rokasgrāmatas, izmantojot mākslīgā intelekta un veļas mašīnas tulkojumus.
 LT: PASTABA: Šis vadovas išverstas iš originalaus angly kalbos vadovo naudojant dirbtinį intelektą ir mašininį vertimą.
 PT: NOTA: Este manual é traduzido do manual original em inglês utilizando IA e traduções de máquinas.
 ES: NOTA: Este manual está traducido del manual original en inglés utilizando IA y traducciones automáticas.
 SK: POZNÁMKA: Táto príručka je preložená z pôvodnej anglickej príručky pomocou umelej inteligencie a strojového prekladu.
 DK: BEMÆRK: Denne vejledning er oversat fra den originale engelske vejledning ved hjælp af AI og maskinoversættelser.
 FI: HUOMAUTUS: Tämä opas on käännetty alkuperäisestä englanninkielisestä oppaasta käyttäen tekoälyä ja konekäännöksiä.
 NO: MERK: Denne håndboken oversettes fra den originale engelske håndboken ved hjelp av AI og maskinoversettelser.
 SI: OPOMBA: Ta priročnik je preveden iz izvirnega angleškega priročnika z uporabo umetne inteligence in strojnih prevodov.
 SE: NOTERA: Denna handbok är översatt från den engelska originalmanualen med AI och maskinöversättning.
 BG: ЗАБЕЛЕЖКА: Това ръководство е преведено от оригиналното английско ръководство с помощта на AI и машинни преводи.
 RU: ПРИМЕЧАНИЕ: Это руководство переведено из оригинального руководства на английском языке с использованием ИИ и машинных переводов.



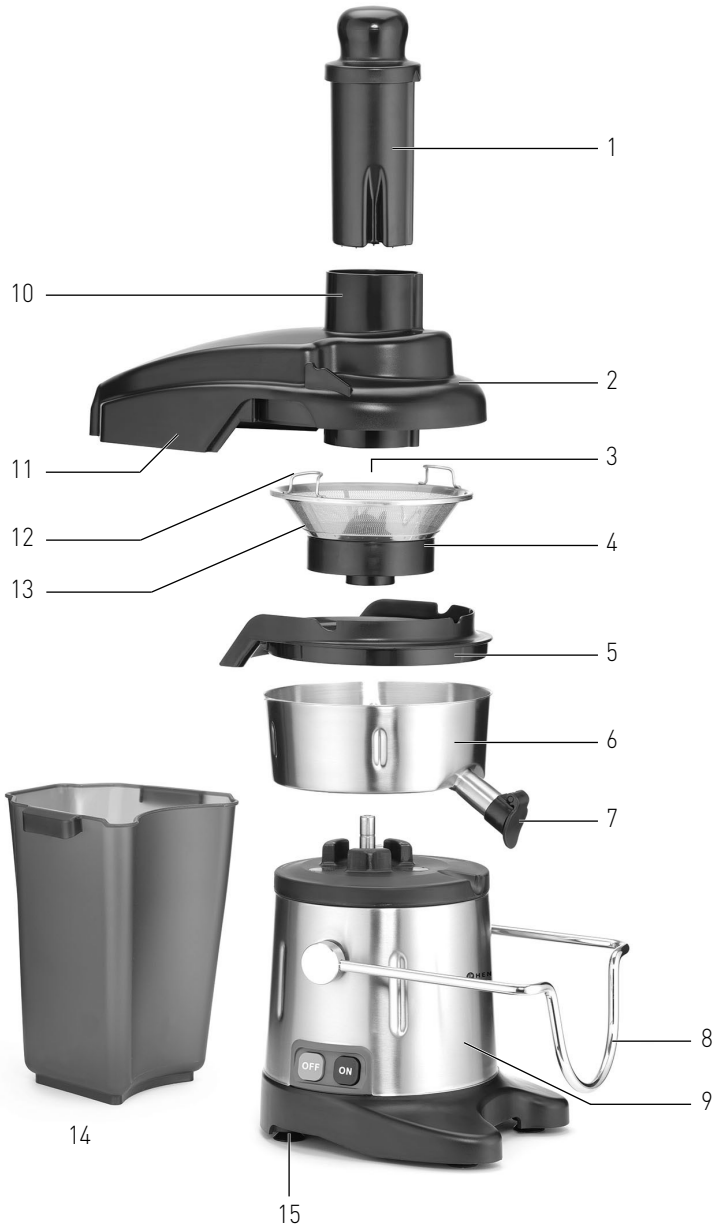

2

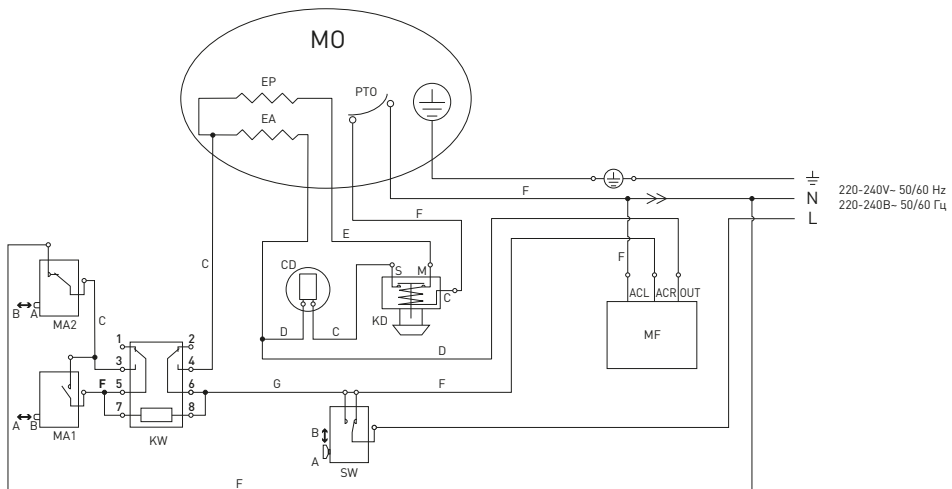

3



4



5

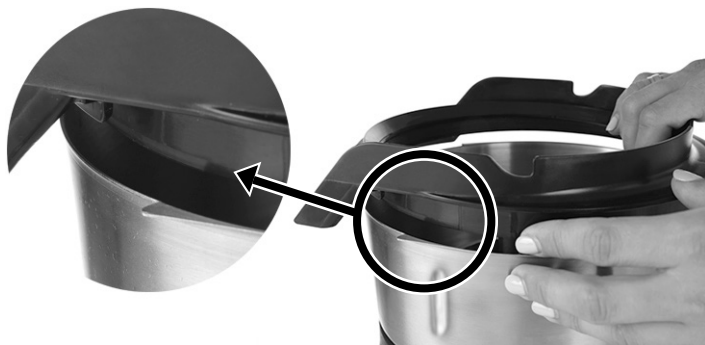

4

6



7

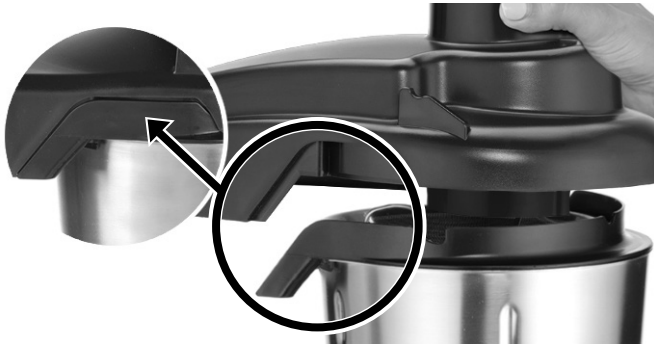

8



9





GB: Technical specifications / DE: Technische Angaben / NL: Technische gegevens / PL: Dane techniczne / FR: Données techniques / IT: Parametri di base / RO: Parametrii de bază / GR: Βασικές παράμετροι / HR: Tehnički podaci / CZ: Technická specifikace / HU: Műszaki adatok / UA: Технічні характеристики / EE: Tehnilised andmed / LV: Tehniskās specifikācijas / LT: Techninės specifikacijos / PT: Especificações técnicas / ES: Especificaciones técnicas / SK: Technické špecifikácie / DK: Technical specifications / FI: Tekniset tiedot / NO: Tekniske spesifikasjoner / SI: Tehnične specifikacije / SE: Tekniska specifikationer / BG: Технически спецификации / RU: Технические данные

A	221105
B	220-240V~ 50/60 Hz / 220-240V~ 50/60 Гц
C	700W / Вт
D	IPX1
E	3000 dB(A) / об./мин
F	245x480x(H)530mm / мм
G	13,1 kg / кг

A: GB:Item no. / DE:Art.-Nr. / NL:Artikelnr. / PL:Nr pozycji / FR:N° d'article / IT:N. articolo / RO:Nr. articolului/ GR:Αρ. είδους / HR:Broj stavke / CZ: Položka č. / HU:Cikkszám / UA:Номер елемента / EE:Artikli nr / LV:Vienums Nr. / LT:Prekės Nr. / PT:Item n.o / ES:N.o de artículo / SK:Č. položky / DK:Varenr. / FI:Kohteen nro / NO:Varenr. / SI:Št. izdelka / SE:Art.nr / BG: Номер на элемент / RU:Номер позиции

B: GB:Rated voltage and frequency / DE:Nennspannung und Frequenz / NL:Nominaal spanning en frequentie / PL:Znamionowe napięcie i częstotliwość / FR:Tension et fréquence nominales / IT:Tensione e frequenza nominali / RO:Tensiune nominală și frecvență / GR:Όνομαστική τάση και συχνότητα / HR:Nazivni napon i frekvencija / CZ:Jmenovitě napětí a frekvence / HU:Névleges feszültség és frekvencia / UA:Номинальна напруга та частота / EE:Nimipinge ja -sagedus / LV:Nominālais spriegums un frekvence / LT:Vardinė įtampa ir dažnis / PT:Tensão e frequência nominais / ES:Tensión y frecuencia nominales / SK:Menovitě napätie a frekvencia / DK:Nominel spænding og frekvens / FI:Nimellissännite ja -taajuus / NO:Nominell spenning og frekvens / SI:Nazivna napetost in frekvenca / SE:Märkspänning och frekvens / BG: Номинално напрежение и честота / RU:Номинальное напряжение и частота

C: GB:Rated input power / DE:Nenningangsleistung / NL:Nominaal ingangsvermogen / PL:Znamionowa moc wejściowa / FR:Puissance d'entrée nominale / IT:Potenza nominale in ingresso / RO:Putere nominală de intrare / GR:Όνομαστική ισχύς εισόδου / HR:Nazivna ulazna snaga / CZ:Jmenovitě vstupní výkon / HU:Névleges bemeneti teljesítmény / UA:Номинальна вхідна потужність / EE: Nimisisendvõimsus / LV:Nominālā ieejas jauda / LT:Vardinė įėjimo galia / PT:Potência de entrada nominal / ES: Potencia de entrada nominal / SK:Menovitě vstupný výkon / DK:Nominel indgangseffekt / FI:Nimellistuloteho / NO:Nominell inngangseffekt / SI:Nazivna vhodna moč / SE:Märkeffekt / BG: Номинална входяща мощност / RU: Номинальная входная мощность

D: GB: Waterproof protection rating / DE:Wasserdichtheitschutzklasse / NL:Beschermsgraad tegen water / PL:Klasa wodoodporności / FR:Indice de protection étanche / IT:Grado di protezione impermeabile / RO:Clasificare protecție impermeabilă / GR:Βαθμὸς ἀδιάβροχης προστασίας / HR:Vodootporna zaštita / CZ:Odolnost proti vodě / HU:Vízálló védelmi besorolás / UA:Рейтинг водонепроникності / EE:Veekindluse kaitseaste / LV:Ūdensnecaurlaidības klase / LT:Apsaugos nuo vandens klasė / PT:Classificação de proteção à prova de água / ES:Grado de impermeabilidad / SK:Stupeň ochrany proti vode / DK:Vandtæt beskyttelsesklassificering / FI:Vedenpitävä suojausluokitus / NO:Vanntett beskyttelsesklassifisering / SI:Stopnja zaščite pred vodom vode / SE:Vattentät skyddsklassning / BG:Клас на водоустойчивост / RU:Рейтинг водонепроницаемости

E: GB:Noise level (approx. dB(A)) / DE:Rauschpegel (ca. dB(A)) / NL:Geluidsniveau (ca. dB(A)) / PL:Poziom hałasu (ok. dB(A)) / FR: Niveau sonore (environ dB(A)) / IT: Livello di rumore (circa dB(A)) / RO: Nivel zgomot (aprox. dB(A)) / GR: Επίπεδο θορύβου (περίπου dB(A)) / HR: Razina šuma (približno dB(A)) / CZ: Hluková hladina (přibližně dB(A)) / HU: Zajszint (kb. dB(A)) / UA: рівень шуму (прибл. дБ(А)) / EE: Müratase (ligikaudu dB(A)) / LV: trokšņa līmenis (aptuveni dB(A)) / LT: triukšmo lygis (maždaug dB(A)) / PT: Nível de ruído (aprox. dB(A)) / ES: Nivel de ruido (aprox. dB(A)) / SK: Hladina hluku (približne dB(A)) / DK: Støjniveau (ca. dB(A)) / FI: melutaso (noin dB(A)) / NO: Støynivå (ca. dB(A)) / SI: Raven hrupa (pribl. dB(A)) / SE: Ljudnivå (ca dB(A)) / BG: Ниво на шума (приблиз. дБ(А)) / RU: Уровень шума (прибл. об./мин.)

F: GB:Dimensions / DE:Abmessungen / NL:Afmetingen / PL:Wymiary / FR:Dimensions / IT:Dimensioni / RO:Dimensiuni / GR:Διαστάσεις / HR:Dimenzije / CZ:Rozměry / HU:Méreték / UA:Розміри / EE:Mõõtmed / LV:Izmēri / LT:Matmenys / PT:Dimensões / ES:Dimensiones / SK:Rozmery / DK:Mål / FI:Mitat / NO:Mål / SI: Mere / SE:Mått / BG: Размери / RU:Размеры

G: GB:Net weight / DE:Nettogewicht / NL:Nettogewicht / PL:Waga netto / FR:Poids net / IT:Peso netto / RO:Greutate netă / GR:Καθαρό Βάρος / HR:Neto težina / CZ:Čistá hmotnost / HU:Nettó tömeg / UA:Вага нетто / EE:Netokaal / LV:Neto svars / LT:Grynasis svoris / PT:Peso líquido / ES:Peso neto / SK:Čistá hmotnosť / DK:Nettovægt / FI: Nettopaino / NO:Nettovekt / SI:Neto teža / SE:Nettovikt / BG: Нетно тегло / RU:Вес нетто

GB: Remark: Technical specification is subjected to change without prior notification.

DE: Anmerkung: Die technische Spezifikation kann ohne vorherige Ankündigung geändert werden.

NL: Opmerking: De technische specificatie zijn onderworpen aan wijzigingen zonder voorafgaande kennisgeving.

PL: Uwaga: Specyfikacja techniczna może zostać zmieniona bez powiadomienia.

FR: Remarque: La spécification technique peut être modifiée sans notification préalable.

IT: Osservazione: Le specifiche tecniche sono soggette a modifiche senza preavviso.

RO: Observație: Specificația tehnică se poate modifica fără notificare prealabilă.

GR: Σημείωση: Οι τεχνικές προδιαγραφές μπορούν να αλλάξουν χωρίς προειδοποίηση.

HR: Napomena: Tehničke specifikacije podložne su promjenama bez prethodne obavijesti.

CZ: Poznámka: Technická specifikace se může změnit bez předchozího upozornění.

HU: Megjegyzés: A műszaki adatok előzetes értesítés nélkül változhatnak.

UA: Зауваження: Технічні характеристики можуть змінюватися без попереднього повідомлення.

EE: Märkus: Tehnilisi andmeid võidakse muuta ilma eelneva teavitamiseta.

LV: Piezīme: Tehniskās specifikācijas var tikt mainītas bez iepriekšēja brīdinājuma.

LT: Pastaba: Techninė specifikacija gali būti keičiama be išankstinio įspėjimo.

PT: Observação: As especificações técnicas estão sujeitas a alterações sem notificação prévia.

ES: Observación: Las especificaciones técnicas están sujetas a cambios sin previo aviso.

SK: Poznámka: Technické špecifikácie podliehajú zmenám bez predchádzajúceho oznámenia.

DK: Bemærkning: Tekniske specifikationer kan ændres uden forudgående varsel.

FI: Huomautus: Teknisiä tietoja voidaan muuttaa ilman ennakoilmoitusta.

NO: Merknad: Teknisk spesifikasjon kan endres uten forhåndsvarsel.

SI: Opomba: Tehnične specifikacije se lahko spremenijo brez predhodnega obvestila.

SE: Anmärkning: Tekniska specifikationer kan ändras utan föregående meddelande.

BG: Забележка: Техническите спецификации подлежат на промяна без предварително уведомление.

RU: Примечание. Технические характеристики могут быть изменены без предварительного уведомления.



Dear Customer,

Thank you for purchasing this Hendi appliance. Read this user manual carefully, paying particular attention to the safety regulations outlined below, before installing and using this appliance for the first time.

Safety instructions

- Only use the appliance for the intended purpose it was designed for, as described in this manual.
- The manufacturer is not liable for any damage caused by incorrect operation and improper use.
-  **DANGER! RISK OF ELECTRIC SHOCK!** Do not attempt to repair the appliance by yourself. Do not immerse the electrical parts of the appliance in water or other liquids. Never hold the appliance under running water.
- **NEVER USE A DAMAGED APPLIANCE!** Check the electrical connections and cord regularly for any damage. When damaged, disconnect the appliance from the power supply. Any repairs should only be carried out by a supplier or qualified person to avoid danger or injury.
- **WARNING!** When positioning the appliance, route the power cable safely if necessary to avoid unintentional pulling, being damaged, coming into contact with the heating surface, or causing a tripping hazard.
- **WARNING!** As long as the plug is in the socket the appliance is connected to the power supply.
- **WARNING!** ALWAYS switch off the appliance before disconnecting from the power supply, cleaning, maintenance or storage.
- Only connect the appliance to an electrical outlet with the voltage and frequency mentioned on the appliance label.
- Do not touch the plug/electrical connections with wet or damp hands.
- Keep the appliance and electrical plug/connections away from water and other liquids. If the appliance falls into water, remove the power supply connections immediately. Do not use the appliance until it has been checked by a certified technician. Failure to follow these instructions will cause life threatening risks.
- Connect the power supply into an easily accessible electrical outlet so you can disconnect the appliance immediately in case of emergency.
- Make sure the cord does not come in contact with sharp or hot objects and keep it away from open fire. Never pull the power cord to unplug it from the socket, always pull the plug instead.
- Never carry the appliance by its cord.
- Never try to open the housing of the appliance yourself.
- Do not insert objects into the housing of the appliance.
- Never leave the appliance unattended during use.
- This appliance should be operated by trained personnel in kitchen of the restaurant, canteens or bar staff, etc.
- This appliance should not be operated by persons with reduced physical, sensory or mental capabilities, or persons that have a lack of experience and knowledge.
- This appliance should, under any circumstances, not be used by children.
- Keep the appliance and its electrical connections out of reach of children.

- Never use accessories or any extra devices other than those supplied with the appliance or recommended by the manufacturer. Failure to do so could pose a safety risk to the user and could damage the appliance. Only use original parts and accessories.
- Do not operate this appliance by means of an external timer or remote-control system.
- Do not place the appliance on a heating object (gasoline, electric, charcoal cooker, etc.).
- Do not cover the appliance in operation.
- Do not place any objects on top of the appliance.
- Do not use the appliance near any open flames, explosive or flammable materials. Always operate the appliance on a horizontal, stable, clean, heat-resistant and dry surface.
- The appliance is not suitable for installation in an area where a water jet could be used.
- Leave a space of at least 20 cm around the appliance for ventilation during use.
- **WARNING!** Keep all ventilation openings on the appliance free from obstruction.

Special safety instructions

- This appliance is intended for commercial use.
- **WARNING!** Take great care when handling the cutting disks. Wear protective gloves (not supplied) if necessary.
- **WARNING! BLADES ARE SHARP. KEEP HANDS AWAY!**
- Do not operate the appliance without load to prevent overheating.
- **CAUTION!** ALWAYS switch the machine off and disconnect the power supply before touching any motoring parts.
- The supply cord cannot be replaced. If the cord is damaged the appliance should be scrapped.
- Do not use the appliance if the rotating sieve or the protecting cover is damaged or has visible cracks.

Intended use

- This appliance is intended to be used for commercial applications, for example in kitchens of restaurants, canteens, hospital and in commercial enterprises such as bakeries, butcheries, etc., but not for continuous mass production of food.
- The appliance is designed for extracting juice from vegetables or hard fruits such as apples, etc. Any other use may lead to damage to the appliance or personal injury.
- Operating the appliance for any other purpose shall be deemed as a misuse of the device. The user shall be solely liable for improper use of the device.

Grounding installation

This appliance is classified as **protection class I** and must be connected to a protective ground. Grounding reduces the risk of electric shock by providing an escape wire for the electric current.

This appliance is fitted with a power cord with grounding plug or electrical connections with grounding wire. The connections must be properly installed and grounded.



Main parts of the product

(Fig.1 on page 3)

1. Pusher
2. Lid with feeding chute
3. Cutting blade at the bottom
4. Basket assembly
5. Flange
6. Bowl
7. Spout assembly
8. Safety arm
9. Motor unit
10. Feeding chute
11. Ejector
12. Handles
13. Sieve
14. Pulp container
15. Suction feet

Note: Three stoppers for the spout assembly are supplied to prevent the insects from entering.

Remark: The content of this manual applies for all listed items unless specified otherwise. The appearance may vary from the shown illustrations

Circuit diagram

(Fig.2 on page 4)

- A: Off
 B: On
 C: White
 D: Black
 E: Red
 F: Blue
 G: Brown
 EP: Main phase
 EA: Starting phase
 CD: Starting capacitor
 KD: Starting relay
 KW: Electromagnetic relay
 MA1: Start switch
 MA2: Stop switch
 SW: Clamp safety switch
 MF: Breaking module
 MO: Single phase Motor
 PTO: Motor thermal protector

Preparation before use

- Remove all protective packaging and wrapping.
- Check that the device is in good condition and with all accessories. In case of incomplete or damaged delivery, please contact the supplier immediately. In this case, do not use the device.
- Clean the accessories and the appliance before use (See == > Cleaning & Maintenance).
- Make sure the appliance is completely dry.
- Place the appliance on a horizontal, stable and heat resistant surface that is safe against water splashes.
- Keep the packaging if you intend to store your appliance in the future.
- Keep the user manual for future reference.

NOTE! Due to manufacturing residues, the appliance may emit a light odor during the first few uses. This is normal and does not indicate any defect or hazard. Make sure the appliance is well ventilated.

Installation / Assembly & Disassembly

(Fig.3-10 on page 4-6)

- **WARNING!** Never connect the power plug into an electrical outlet before the appliance is fully assembled.
- Make sure the spout assembly is closed.
 1. Position the motor unit firmly so that the OFF / ON buttons are facing you. (Fig.3 on page 4)
 2. Place the bowl on top of the motor unit. (Fig.4 on page 4)
 3. Fit the flange onto the rim of the bowl. The ribs of the flange should be lined up with the flat panel of the bowl. Make sure that the flange is correctly fitted. (Fig.5 on page 4)
 4. Lower the basket assembly into correct place, holding it by the holders. Rotate it until its slots into correct place. (Fig.6 on page 5)
 5. Line the lid with feeding chute with the notches in the flange. (Fig.7 on page 5)

IMPORTANT: Make sure that the pin on the motor shaft is correctly lined up with the corresponding notch in the basket hub. (Fig.8 on page 5)
 6. Correctly fit the pulp container with the hopper plate. (Fig.9 on page 5)
 7. Close the safety arm correctly.

The juicer will not start unless the safety arm has been closed properly (safety switch). (Fig.10 on page 6)
 8. Now, the appliance is assembled and ready for use.

Operating instructions

NOTES

- Do not put your hand or fingers into the feeding chute to push food or remove clogged food. Use the pusher only. Danger of serious injury due to the rotating blade.
- Close the safety arm to operate.
- Always switch "OFF" the appliance and unplug it when not in use.
- Check regularly the flange and lid are correctly fitted especially when change to another food.

Preparing fruits and vegetables

- This juicer can be used to make juices from many different types of fruit and vegetables, but some preparations are needed to create flavorful and tasty juices.
- Rinse fruits under fresh running water.
- Cut large fruit into small pieces that fit into the feeding chute.
- Remove large seeds, stones, and pits from cherries, peaches, etc.
- Peel thick-skinned fruits (pineapples, oranges, melons, etc).
- Some foods are not suitable for processing in a juicer, due to their hard consistency (e.g. Coconuts).

NOTE: Never put ice cubes or frozen fruit in the feed tube.



Extracting juice

- Place a container (not supplied) under the spout assembly with the spout open.
- Remove the pusher from the feeding chute.
- Connect the power plug to a suitable electrical supply outlet.
- Switch ON the appliance by pressing the "ON" (green) button.
- Fill the prepared ingredients into the hopper plate gradually. Do not overload it. Add small pieces at a time. Fruit pulp is ejected into the pulp container while the extracted juice flows through the spout into the container (not supplied).
- Use the pusher to push & guide the ingredients through the lid with feeding chute.
- Press the "OFF" button when all the food has been processed.

Safety protection

- This juicer will not start unless the lid with feeding chute has been correctly positioned and the safety arm locked properly. The motor will be switched to OFF as soon as you unlock the safety arm or press the OFF button.
- This juicer is equipped with a powerful brake which will stop the appliance in less than few seconds if you unlock the safety arm while the juicer is running.
- To switch your juicer ON again, simply lock the safety arm properly over the lid and press the I [ON] button.

Removing clogged foodstuff from lid with feeding chute

- If food is clogged, use the pusher to push it down. If this fails to work, press the switch to the "OFF" position and wait a while until the blade stops running.
- Disconnect the power plug from the electrical supply outlet and remove the lid with feeding chute.
- Wait until the juicer has come to a complete standstill and has fully cooled before disassembling.
- Clear all clogged foodstuff off the lid with feeding chute.

Operation tips

- Do not put any fruit or vegetables in your juicer until power is turned ON and the motor is start spinning.
- Allow juicer to run for a few seconds before start juicing.
- Do not force the food into the juicer. Allow the food to drop through slowly & steadily using the pusher.
- Any fruit or vegetables that be fit will the feeding tube can put through whole. Cut the food if it is too big in order to fit in the feeding tube.
- Remove large pits such as peach, mango, etc., as this will damage the blade and possibly the juicer.
- Let the juicer run for a few seconds before turning off to allow any excess juice to be extracted from the pulp. Once turned OFF, wait until the juicer has come to a complete standstill and has fully cooled before disassembling.
- Do not recommend using overripe fruit as it will leave too much pulp in the filter and clog the juicer.
- Do not pour liquids into the appliance at any time unless you are following instructions/recipe for making soy, rice, or nut milk.
- When using small or thin fruits or vegetables, add many of them at the same time. For example, insert 2 or 3 carrots at a time into the feeding tube for best results.
- When juicing herbs or wheat grass, wrap them in larger leafed vegetables such as spinach, cabbage, etc., and follow by a fruit or vegetable that contains an abundance of juice such as pineapple, apple, etc.

- When juicing carrots that are not the same size, do not use pusher until the largest carrot has been processed. Once they have the same size, you can use pusher to continue until carrots have been processed.
- Denser vegetables (i.e. beets) and fibrous vegetables (i.e. celery) should be chopped and fed slowly into the feeding tube to reduce clogging.

Cleaning & maintenance

- **ATTENTION!** Always disconnect the appliance from the electrical mains and cool down before storage, cleaning & maintenance.
- Do not use water jet or steam cleaner for cleaning and do not push the appliance under the water as the parts will get wet and electric shock might be resulted.
- If the appliance is not kept in a good state of cleanliness, this can adversely affect the life of the appliance and result in a dangerous situation.
- Food residues should be regularly cleaned and removed from the appliance. If the appliance is not cleaned properly, it will reduce its lifespan and may result in a dangerous condition during use.
- **DANGER OF INJURY!** Care should be taken when handling the sharp cutting blades during cleaning.

Cleaning

- Clean the cooled exterior surface with a cloth or sponge slightly dampened with a mild soap solution.
- For reasons of hygiene, the appliance should be cleaned before and after use.
- Avoid water contacting the electrical components.
- Do not immerse beyond the level.
- Never use aggressive cleaning agents, abrasive sponges, or cleaning agents containing chlorine. Do not use steel wool, metallic utensils, or any sharp or pointed objects for cleaning. Do not use petrol or solvents!
- Pusher, lid with feeding chute, basket assembly, bowl and pulp container could be cleaning by immersed in warm, mild detergent for about 3-5 mins and rinsed under running water.
- No parts are dishwasher safe.

Maintenance

- Check the operation of the appliance regularly to prevent serious accidents.
- If you see that the appliance is not working properly or that there is a problem, stop using it, switch it off and contact the supplier.
- All maintenance, installation and repair work must be carried out by specialised and authorised technicians, or recommended by the manufacturer.

Transportation and Storage

- Before storage, always make sure that the appliance has been disconnected from the power supply and completely cooled down.
- Store the appliance in a cool, clean and dry place.
- Never place heavy objects on the appliance as this could damage it.
- Do not move the appliance while it is under operation. Disconnect the appliance from power supply when moving and hold it at the bottom.



Troubleshooting

If the appliance does not function properly, please check the below table for the solution. If you are still unable to solve the problem, please contact the supplier/service provider.

Problems	Possible cause	Possible solution
Motor does not run after being turned ON.	The appliance does not plug in firmly with the electrical power outlet.	Check the plug to confirm the plug in firmly.
Motor is running with loud noises and great vibrations.	<ul style="list-style-type: none"> The appliance is not well assembled. Too many ingredients that clogged inside the blade in the basket assembly Suction feet not have firm contact with the surface 	<ul style="list-style-type: none"> Unplug it and reassemble the appliance correctly (See → Installation / Assembly & Disassembly). Unplug. Clear some food & restart. Make sure the suction feet have contact with the surface firmly.
Inefficient juicing result	The cutting blade inside the basket is worn.	Replacement of the cutting blade inside the basket.

Warranty

Any defect affecting the functionality of the appliance which becomes apparent within one year after purchase will be repaired by free repair or replacement provided the appliance has been used and maintained in accordance with the instructions and has not been abused or misused in any way. Your statutory rights are not affected. If the appliance is claimed under warranty, state where and when it was purchased and include proof of purchase (e.g. receipt).

In line with our policy of continuous product development we reserve the right to change the product, packaging and documentation specifications without notice.

Discarding & Environment



When decommissioning the appliance, the product must not be disposed of with other household waste. Instead, it is your responsibility to dispose to your waste equipment by handing it over to a designated collection point. Failure to follow this rule may be penalized in accordance with applicable regulations on waste disposal. The separate collection and recycling of your waste equipment at the time of disposal will help conserve natural resources and ensure that it is recycled in a manner that protects human health and the environment.

For more information about where you can drop off your waste for recycling, please contact your local waste collection company. The manufacturers and importers do not take responsibility for recycling, treatment and ecological disposal, either directly or through a public system.

Sehr geehrter Kunde,

Vielen Dank, dass Sie dieses HENDI Gerät gekauft haben. Lesen Sie dieses Benutzerhandbuch sorgfältig durch und achten Sie dabei besonders auf die unten aufgeführten Sicherheitsvorschriften, bevor Sie dieses Gerät zum ersten Mal installieren und verwenden.

Sicherheitshinweise

- Verwenden Sie das Gerät nur für den vorgesehenen Zweck, wie in diesem Handbuch beschrieben.
- Der Hersteller haftet nicht für Schäden, die durch unsachgemäßen Betrieb und unsachgemäßen Gebrauch verursacht werden.
-  **GEFAHR! STROMSCHLAGEGEFAHR!** Versuchen Sie nicht, das Gerät selbst zu reparieren. Tauchen Sie die elektrischen Teile des Geräts nicht in Wasser oder andere Flüssigkeiten. Halten Sie das Gerät niemals unter fließendem Wasser.
- **VERWENDEN SIE NIEMALS EIN BESCHÄDIGTES GERÄT!** Überprüfen Sie die elektrischen Anschlüsse und das Kabel regelmäßig auf Schäden. Wenn das Gerät beschädigt ist, trennen Sie es von der Stromversorgung. Alle Reparaturen sollten nur von einem Lieferanten oder einer qualifizierten Person durchgeführt werden, um Gefahren oder Verletzungen zu vermeiden.
- **WARNUNG!** Verlegen Sie das Netzkabel bei der Positionierung des Geräts bei Bedarf sicher, um unbeabsichtigtes Ziehen, Beschädigungen, Kontakt mit der Heizfläche oder Stolpergefahr zu vermeiden.
- **WARNUNG!** Solange sich der Stecker in der Steckdose befindet, ist das Gerät an die Stromversorgung angeschlossen.
- **WARNUNG!** Schalten Sie das Gerät STETS aus, bevor Sie es von der Stromversorgung trennen, reinigen, warten oder lagern.
- Schließen Sie das Gerät nur mit der auf dem Geräteetikett angegebenen Spannung und Frequenz an eine Steckdose an.
- Die Stecker-/Elektroanschlüsse nicht mit nassen oder feuchten Händen berühren.
- Halten Sie das Gerät und die elektrischen Stecker/Anschlüsse von Wasser und anderen Flüssigkeiten fern. Wenn das Gerät in Wasser fällt, entfernen Sie sofort die Netzanschlüsse. Verwenden Sie das Gerät erst, wenn es von einem zertifizierten Techniker überprüft wurde. Die Nichtbeachtung dieser Anweisungen führt zu lebensbedrohlichen Risiken.
- Schließen Sie das Netzteil an eine leicht zugängliche Steckdose an, damit Sie das Gerät im Notfall sofort trennen können.
- Stellen Sie sicher, dass das Kabel nicht mit scharfen oder heißen Gegenständen in Kontakt kommt und halten Sie es von offenen Bränden fern. Ziehen Sie niemals das Netzkabel, um es aus der Steckdose zu ziehen, sondern ziehen Sie immer den Stecker.
- Tragen Sie das Gerät niemals am Kabel.
- Versuchen Sie niemals, das Gehäuse des Geräts selbst zu öffnen.
- Führen Sie keine Gegenstände in das Gehäuse des Geräts ein.
- Lassen Sie das Gerät während des Betriebs niemals unbeaufsichtigt.



- Dieses Gerät sollte von geschultem Personal in der Küche des Restaurants, Kantinen oder Barpersonal usw. bedient werden.
- Dieses Gerät darf nicht von Personen mit eingeschränkten physischen, sensorischen oder geistigen Fähigkeiten oder Personen mit mangelnder Erfahrung und Kenntnis betrieben werden.
- Dieses Gerät darf unter keinen Umständen von Kindern verwendet werden.
- Bewahren Sie das Gerät und seine elektrischen Anschlüsse für Kinder unzugänglich auf.
- Verwenden Sie niemals anderes Zubehör oder andere Geräte als das mit dem Gerät gelieferte oder vom Hersteller empfohlene. Andernfalls könnte ein Sicherheitsrisiko für den Benutzer bestehen und das Gerät beschädigt werden. Verwenden Sie nur Originalteile und Zubehör.
- Betreiben Sie dieses Gerät nicht mit einem externen Timer oder einer Fernbedienung.
- Stellen Sie das Gerät nicht auf ein Heizobjekt (Benzin, Elektro, Holzkohle usw.).
- Decken Sie das Gerät nicht im Betrieb ab.
- Stellen Sie keine Gegenstände auf das Gerät.
- Verwenden Sie das Gerät nicht in der Nähe von offenen Flammen, explosiven oder brennbaren Materialien. Betreiben Sie das Gerät immer auf einer horizontalen, stabilen, sauberen, hitzebeständigen und trockenen Oberfläche.
- Das Gerät ist nicht für die Installation in einem Bereich geeignet, in dem ein Wasserstrahl verwendet werden könnte.
- Lassen Sie während des Gebrauchs mindestens 20 cm um das Gerät herum Platz für die Belüftung.
- **WARNUNG!** Halten Sie alle Lüftungsöffnungen am Gerät frei von Hindernissen.

Spezielle Sicherheitshinweise

- Dieses Gerät ist für den kommerziellen Gebrauch bestimmt.
- **WARNUNG!** Seien Sie beim Umgang mit den Schneidscheiben sehr vorsichtig. Bei Bedarf Schutzhandschuhe (nicht im Lieferumfang enthalten) tragen.
- **WARNUNG! KLINGEN SIND SCHARF. HÄNDE FERNHALTEN!**
- Betreiben Sie das Gerät nicht ohne Last, um eine Überhitzung zu vermeiden.
- **VORSICHT!** STETS die Maschine ausschalten und die Stromversorgung trennen, bevor irgendwelche Motorteile berührt werden.
- Das Netzkabel kann nicht ausgetauscht werden. Ist das Kabel beschädigt, sollte das Gerät entsorgt werden.
- Verwenden Sie das Gerät nicht, wenn das rotierende Sieb oder die Schutzabdeckung beschädigt ist oder sichtbare Risse aufweist.

Verwendungszweck

- Dieses Gerät ist für kommerzielle Anwendungen vorgesehen, z. B. in Küchen von Restaurants, Kantinen, Krankenhäusern und in kommerziellen Unternehmen wie Bäckereien, Metzgereien usw., aber nicht für die kontinuierliche Massenproduktion von Lebensmitteln.
- Das Gerät ist für die Extraktion von Saft aus Gemüse oder harten Früchten wie Äpfeln usw. konzipiert. Jede andere Verwendung kann zu Schäden am Gerät oder Verletzungen führen.

- Der Betrieb des Geräts für einen anderen Zweck gilt als Missbrauch des Geräts. Der Benutzer haftet allein für die unsachgemäße Verwendung des Geräts.

Installation der Erdung

Dieses Gerät ist als **Schutzklasse I** eingestuft und muss an eine Schutzerde angeschlossen werden. Die Erdung verringert das Risiko eines Stromschlags, indem ein Escape-Wire für den elektrischen Strom bereitgestellt wird.

Dieses Gerät ist mit einem Netzkabel mit Erdungsstecker oder elektrischen Anschlüssen mit Erdungsdraht ausgestattet. Die Anschlüsse müssen ordnungsgemäß installiert und geerdet sein.

Hauptteile des Produkts

(Abb.1 auf Seite 3)

1. Schieber
2. Deckel mit Einfüllschacht
3. Schneidklinge unten
4. Korb-Baugruppe
5. Flansch
6. Schüssel
7. Ausgießer-Baugruppe
8. Sicherheitsarm
9. Motor-Einheit
10. Fütterungsrutsche
11. Auswerfer
12. Griffe
13. Sieb
14. Zellstoffbehälter
15. Saugfüße

Hinweis: Es werden drei Stopfen für die Auslaufbaugruppe geliefert, um das Eindringen der Insekten zu verhindern.

Anmerkung: Der Inhalt dieses Handbuchs gilt für alle aufgeführten Punkte, sofern nicht anders angegeben. Das Erscheinungsbild kann von den gezeigten Abbildungen abweichen

Schaltplan

(Abb. 2 auf Seite 4)

- A: Aus
- B: Ein
- C: Weiß
- D: Schwarz
- E: Rot
- F: Blau
- G: Braun
- EP: Hauptphase
- EA: Startphase
- CD: Startkondensator
- KD: Relais wird gestartet
- KW: Elektromagnetisches Relais
- MA1: Start-Schalter
- MA2: Stoppschalter
- SW: Klemmen-Sicherheitsschalter
- MF: Modul wird unterbrochen
- MO: Einphasiger Motor
- PTO: Motor-Wärmeschutz



Vorbereitung vor Verwendung

- Entfernen Sie alle Schutzverpackungen und Verpackungen.
- Überprüfen Sie, ob das Gerät in gutem Zustand ist und mit allen Zubehörteilen. Bei unvollständiger oder beschädigter Lieferung wenden Sie sich bitte umgehend an den Lieferanten. Verwenden Sie das Gerät in diesem Fall nicht.
- Reinigen Sie das Zubehör und das Gerät vor dem Gebrauch (siehe == > Reinigung und Wartung).
- Stellen Sie sicher, dass das Gerät vollständig trocken ist.
- Stellen Sie das Gerät auf eine horizontale, stabile und hitzebeständige Oberfläche, die gegen Wasserspritzer geschützt ist.
- Bewahren Sie die Verpackung auf, wenn Sie Ihr Gerät in Zukunft lagern möchten.
- Bewahren Sie das Benutzerhandbuch für zukünftige Referenzzwecke auf.

HINWEIS! Aufgrund von Produktionsrückständen kann das Gerät bei den ersten Anwendungen einen leichten Geruch abgeben. Dies ist normal und weist nicht auf einen Defekt oder eine Gefahr hin. Stellen Sie sicher, dass das Gerät gut belüftet ist.

Installation / Montage & Demontage

(Abb. 3-10 auf Seite 4-6)

- **WARNUNG!** Schließen Sie den Netzstecker niemals an eine Steckdose an, bevor das Gerät vollständig zusammengebaut ist.
- Stellen Sie sicher, dass die Ausgießerbaugruppe geschlossen ist.
 1. Positionieren Sie die Motoreinheit so, dass die AUS/EIN-Tasten zu Ihnen zeigen. (Abb. 3 auf Seite 4)
 2. Stellen Sie die Schüssel auf die Motoreinheit. (Abb. 4 auf Seite 4)
 3. Setzen Sie den Flansch auf den Rand der Schüssel. Die Rippen des Flansches sollten mit dem flachen Teil der Schüssel ausgerichtet sein. Stellen Sie sicher, dass der Flansch richtig sitzt. (Abb. 5 auf Seite 4)
 4. Die Korbbaugruppe an der richtigen Stelle absenken und an den Halterungen festhalten. Drehen Sie ihn, bis er richtig einrastet. (Abb. 6 auf Seite 5)
 5. Den Deckel mit dem Einfüllschacht mit den Kerben im Flansch auslegen. (Abb. 7 auf Seite 5)

WICHTIG: Stellen Sie sicher, dass der Stift auf der Motorwelle korrekt mit der entsprechenden Kerbe in der Korbnabe ausgerichtet ist. (Abb. 8 auf Seite 5)
 6. Passen Sie den Zellstoffbehälter richtig auf die Trichterplatte an. (Abb. 9 auf Seite 5)
 7. Schließen Sie den Sicherheitsarm richtig. Der Entsafter startet erst, wenn der Sicherheitsarm ordnungsgemäß geschlossen wurde (Sicherheitsschalter). (Abb. 10 auf Seite 6)
 8. Jetzt ist das Gerät montiert und einsatzbereit.

Bedienungsanleitung

NOTIZEN

- Legen Sie Ihre Hand oder Finger nicht in den Einfüllschacht, um Lebensmittel zu schieben oder verstopfte Lebensmittel zu entfernen. Verwenden Sie nur den Drücker. Gefahr schwerer Verletzungen durch die rotierende Klinge.
- Schließen Sie zum Betrieb den Sicherheitsarm.
- Schalten Sie das Gerät immer „AUS“ und ziehen Sie den Netzstecker, wenn es nicht verwendet wird.
- Überprüfen Sie regelmäßig, ob Flansch und Deckel richtig angebracht sind, insbesondere beim Wechsel zu anderen Lebensmitteln.

Obst und Gemüse zubereiten

- Dieser Entsafter kann zur Herstellung von Säften aus vielen verschiedenen Obst- und Gemüsesorten verwendet werden, aber einige Zubereitungen werden benötigt, um aromatische und schmackhafte Säfte zu kreieren.
- Spülen Sie das Obst unter fließendem Frischwasser ab.
- Schneiden Sie große Früchte in kleine Stücke, die in den Einfüllschacht passen.
- Entfernen Sie große Samen, Steine, Werbegruben von Kirschen, Pfirsichen usw.
- Schälen Sie dickhäutige Früchte (Ananas, Orangen, Melonen usw.).
- Einige Lebensmittel sind aufgrund ihrer harten Konsistenz (z. B. Kokosnüsse) nicht für die Verarbeitung in einem Entsafter geeignet.

HINWEIS: Legen Sie niemals Eiswürfel oder gefrorene Früchte in die Speiseröhre.

Extraktion von Saft

- Einen Behälter (nicht im Lieferumfang enthalten) bei geöffnetem Auslauf unter die Ausgießerbaugruppe stellen.
- Entfernen Sie den Schieber aus dem Einfüllschacht.
- Schließen Sie den Netzstecker an eine geeignete Steckdose an.
- Schalten Sie das Gerät EIN, indem Sie die Taste „EIN“ (grün) drücken.
- Füllen Sie die zubereiteten Zutaten schrittweise in die Trichterplatte. Überladen Sie ihn nicht. Fügen Sie kleine Stücke nacheinander hinzu. Fruchtfleisch wird in den Zellstoffbehälter ausgeworfen, während der extrahierte Saft durch den Auslauf in den Behälter fließt (nicht mitgeliefert).
- Mit dem Drücker die Zutaten durch den Deckel mit dem Einfüllschacht schieben und führen.
- Drücken Sie die Taste „AUS“, wenn alle Lebensmittel verarbeitet wurden.

Schutz

- Dieser Entsafter startet erst, wenn der Deckel mit der Einfüllrinne richtig positioniert und der Sicherheitsarm ordnungsgemäß verriegelt wurde. Der Motor wird auf OFF geschaltet, sobald Sie den Sicherheitsarm entriegeln oder die OFF-Taste drücken.
- Dieser Entsafter ist mit einer leistungsstarken Bremse ausgestattet, die das Gerät in weniger als wenigen Sekunden stoppt, wenn Sie den Sicherheitsarm entriegeln, während der Entsafter läuft.
- Um Ihren Entsafter wieder EINzuschalten, verriegeln Sie einfach den Sicherheitsarm richtig über dem Deckel und drücken Sie die Taste I (EIN).



Entfernen von verstopften Lebensmitteln vom Deckel mit Ernährungsrutsche

- Wenn Lebensmittel verstopft sind, drücken Sie sie mit dem Drücker nach unten. Wenn dies nicht funktioniert, drücken Sie den Schalter in die Position „OFF“ und warten Sie eine Weile, bis die Klinge nicht mehr läuft.
- Ziehen Sie den Netzstecker aus der Steckdose und entfernen Sie den Deckel mit dem Einfüllschacht.
- Warten Sie, bis der Entsafter vollständig zum Stillstand gekommen ist und vollständig abgekühlt ist, bevor Sie ihn demontieren.
- Entfernen Sie alle verstopften Lebensmittel vom Deckel mit dem Fütterungsschacht.

Tipps zum Betrieb

- Geben Sie kein Obst oder Gemüse in Ihren Entsafter, bis die Stromversorgung eingeschaltet ist und der Motor anspringt.
- Lassen Sie den Entsafter einige Sekunden laufen, bevor Sie mit dem Entsaften beginnen.
- Drücken Sie die Lebensmittel nicht mit Gewalt in den Entsafter. Lassen Sie das Essen langsam und gleichmäßig mit dem Drücker durchfallen.
- Jedes Obst oder Gemüse, das passt, kann die Ernährungssonde im Ganzen durchsetzen. Schneiden Sie die Lebensmittel, wenn sie zu groß sind, um in die Ernährungssonde zu passen.
- Entfernen Sie große Gruben wie Pfirsich, Mango usw., da dies die Klinge und möglicherweise den Entsafter beschädigen kann.
- Lassen Sie den Entsafter einige Sekunden laufen, bevor Sie ihn ausschalten, damit überschüssiger Saft aus dem Fruchtfleisch extrahiert werden kann. Nach dem Ausschalten warten Sie, bis der Entsafter vollständig zum Stillstand gekommen ist und vollständig abgekühlt ist, bevor Sie ihn demontieren.
- Empfehlen Sie nicht, überreife Früchte zu verwenden, da sie zu viel Fruchtfleisch im Filter hinterlassen und den Entsafter verstopfen.
- Gießen Sie zu keinem Zeitpunkt Flüssigkeiten in das Gerät, es sei denn, Sie befolgen die Anweisungen/das Rezept zur Herstellung von Soja-, Reis- oder Nussmilch.
- Wenn Sie kleines oder dünnes Obst oder Gemüse verwenden, fügen Sie viele davon gleichzeitig hinzu. Setzen Sie beispielsweise 2 oder 3 Karotten gleichzeitig in die Ernährungssonde ein, um beste Ergebnisse zu erzielen.
- Wenn Sie Kräuter oder Weizengras entsaften, wickeln Sie sie in größere Blattgemüse wie Spinat, Kohl usw. ein, und anschließend eine Frucht oder ein Gemüse, das eine Fülle von Saft wie Ananas, Apfel usw. enthält.
- Verwenden Sie beim Entsaften von Karotten, die nicht die gleiche Größe haben, den Schieber erst, wenn die größte Karotte verarbeitet wurde. Sobald sie die gleiche Größe haben, können Sie mit dem Drücker fortfahren, bis Karotten verarbeitet wurden.
- Dichteres Gemüse (d. h. Rüben) und faseriges Gemüse (d. h. Sellerie) sollten gehackt und langsam in die Ernährungssonde gelegt werden, um Verstopfungen zu vermeiden.

Reinigung und Wartung

- **AUFMERKSAMKEIT!** Trennen Sie das Gerät immer vom Stromnetz und kühlen Sie es vor Lagerung, Reinigung und Wartung ab.
- Verwenden Sie für die Reinigung keinen Wasserstrahl oder Dampfreiniger und schieben Sie das Gerät nicht unter das Wasser, da die Teile nass werden und es zu Stromschlägen kommen kann.
- Wenn das Gerät nicht in einem guten Sauberkeitszustand gehalten wird, kann dies die Lebensdauer des Geräts beeinträchtigen und zu einer gefährlichen Situation führen.
- Speisereste sollten regelmäßig gereinigt und aus dem Gerät entfernt werden. Wenn das Gerät nicht ordnungsgemäß gereinigt wird, verkürzt es seine Lebensdauer und kann während des Gebrauchs zu einem gefährlichen Zustand führen.
- **VERLETZUNGSGEFAHR!** Bei der Handhabung der scharfen Schneidklingen während der Reinigung ist Vorsicht geboten.

Reinigung

- Reinigen Sie die gekühlte Außenfläche mit einem Tuch oder Schwamm, das leicht mit einer milden Seifenlösung angefeuchtet wurde.
- Aus Hygienegründen sollte das Gerät vor und nach der Verwendung gereinigt werden.
- Vermeiden Sie den Kontakt mit Wasser mit den elektrischen Komponenten.
- Nicht über das Niveau hinaus eintauchen.
- Verwenden Sie niemals aggressive Reinigungsmittel, Scheuerschwämme oder chlorhaltige Reinigungsmittel. Verwenden Sie zur Reinigung keine Stahlwolle, Metallutensilien oder scharfe oder spitze Gegenstände. Keine Benzin- oder Lösungsmittel verwenden!
- Schieber, Deckel mit Einfüllschacht, Korbbaugruppe, Schüssel und Zellstoffbehälter können durch Eintauchen in warmes, mildes Reinigungsmittel für etwa 3-5 Minuten gereinigt und unter fließendem Wasser gespült werden.
- Keine Teile sind spülmaschinenfest.

Wartung

- Überprüfen Sie regelmäßig den Betrieb des Geräts, um schwere Unfälle zu vermeiden.
- Wenn Sie feststellen, dass das Gerät nicht ordnungsgemäß funktioniert oder ein Problem vorliegt, stellen Sie die Verwendung ein, schalten Sie es aus und wenden Sie sich an den Lieferanten.
- Alle Wartungs-, Installations- und Reparaturarbeiten müssen von spezialisierten und autorisierten Technikern durchgeführt oder vom Hersteller empfohlen werden.

Transport und Lagerung

- Stellen Sie vor der Lagerung immer sicher, dass das Gerät von der Stromversorgung getrennt und vollständig abgekühlt wurde.
- Lagern Sie das Gerät an einem kühlen, sauberen und trockenen Ort.
- Stellen Sie niemals schwere Gegenstände auf das Gerät, da dies das Gerät beschädigen könnte.
- Bewegen Sie das Gerät nicht, während es in Betrieb ist. Trennen Sie das Gerät beim Bewegen von der Stromversorgung und halten Sie es unten.



Fehlerbehebung

Wenn das Gerät nicht richtig funktioniert, prüfen Sie die Lösung in der folgenden Tabelle. Wenn Sie das Problem immer noch nicht lösen können, wenden Sie sich bitte an den Lieferanten/Dienstleister.

Probleme	Mögliche Ursache	Mögliche Lösung
Der Motor läuft nach dem Einschalten nicht.	Das Gerät ist nicht fest mit der Steckdose verbunden.	Überprüfen Sie den Stecker, um sicherzustellen, dass er fest eingesteckt ist.
Der Motor läuft mit lauten Geräuschen und starken Vibrationen.	<ul style="list-style-type: none"> Das Gerät ist nicht gut montiert. Zu viele Zutaten, die in der Klinge in der Korbbaugruppe verstopft sind Saugfüße haben keinen festen Kontakt mit der Oberfläche 	<ul style="list-style-type: none"> Ziehen Sie den Netzstecker und bauen Sie das Gerät wieder richtig zusammen (siehe → Installation/Montage und Demontage). Ziehen Sie den Netzstecker. Löschen Sie etwas Essen und starten Sie es erneut. Stellen Sie sicher, dass die Saugfüße fest mit der Oberfläche in Kontakt kommen.
Ineffizientes Entsaftungsergebnis	Die Schneidklinge im Korb ist abgenutzt.	Austausch der Schneidklinge im Korb.

Garantie

Defekte, die die Funktionsfähigkeit des Geräts beeinträchtigen und innerhalb eines Jahres nach dem Kauf sichtbar werden, werden durch kostenlose Reparatur oder Ersatz repariert, sofern das Gerät gemäß den Anweisungen verwendet und gewartet wurde und in keiner Weise missbraucht oder missbraucht wurde. Ihre gesetzlichen Rechte bleiben unberührt. Wenn das Gerät im Rahmen der Garantie beansprucht wird, geben Sie an, wo und wann es gekauft wurde, und legen Sie einen Kaufbeleg (z. B. Beleg) bei.

Im Einklang mit unserer Richtlinie der kontinuierlichen Produktentwicklung behalten wir uns das Recht vor, die Produkt-, Verpackungs- und Dokumentationspezifikationen ohne Vorankündigung zu ändern.

Entsorgung und Umwelt



Bei der Außerbetriebnahme des Geräts darf das Produkt nicht mit anderem Hausmüll entsorgt werden. Stattdessen liegt es in Ihrer Verantwortung, Ihre Abfallausrüstung zu entsorgen, indem Sie sie an eine dafür vorgesehene Sammelstelle übergeben. Die Nichteinhaltung dieser Regel kann gemäß den geltenden Vorschriften zur Abfallentsorgung bestraft werden. Die separate Sammlung und Wiederverwertung Ihrer Abfallausrüstung zum Zeitpunkt der Entsorgung trägt zum Schutz natürlicher Ressourcen bei und stellt sicher, dass sie auf eine Weise recycelt wird, die die menschliche Gesundheit und die Umwelt schützt.

Für weitere Informationen darüber, wo Sie Ihren Abfall zum Recycling abgeben können, wenden Sie sich bitte an Ihr örtliches Abfallsammelunternehmen. Die Hersteller und Importeure übernehmen weder direkt noch über ein öffentliches System die Verantwortung für Recycling, Aufbereitung und ökologische Entsorgung.

Geachte klant,

Bedankt voor de aankoop van dit Hendi-apparaat. Lees deze gebruikershandleiding zorgvuldig door en let vooral op de hieronder beschreven veiligheidsvoorschriften voordat u dit apparaat voor het eerst installeert en gebruikt.

NL

Veiligheidsinstructies

- Gebruik het apparaat alleen voor het beoogde doel waarvoor het is ontworpen, zoals beschreven in deze handleiding.
- De fabrikant is niet aansprakelijk voor schade veroorzaakt door onjuiste bediening en onjuist gebruik.
-  **GEVAAR! RISICO OP ELEKTRISCHE SCHOKKEN!** Probeer het apparaat niet zelf te repareren. Dempel de elektrische onderdelen van het apparaat niet onder in water of andere vloeistoffen. Houd het apparaat nooit onder stromend water.
- **GEBRUIK NOOIT EEN BESCHADIGD APPARAAT!** Controleer de elektrische aansluitingen en het snoer regelmatig op schade. Als het apparaat beschadigd is, koppelt u het los van de stroomtoevoer. Reparaties mogen alleen worden uitgevoerd door een leverancier of gekwalificeerd persoon om gevaar of letsel te voorkomen.
- **WAARSCHUWING!** Leid bij het plaatsen van het apparaat het netsnoer zo nodig veilig om onbedoeld trekken, beschadiging, contact met het verwarmingsoppervlak of struikelgevaar te voorkomen.
- **WARNING!** Zolang de stekker in het stopcontact zit, is het apparaat aangesloten op de stroomvoorziening.
- **WARNING!** Schakel het apparaat ALTIJD uit voordat u het loskoppelt van de stroomtoevoer, reiniging, onderhoud of opslag.
- Sluit het apparaat alleen aan op een stopcontact met de spanning en frequentie die op het label van het apparaat staan vermeld.
- Raak de stekker/elektrische aansluitingen niet aan met natte of vochtige handen.
- Houd het apparaat en de elektrische stekker/aansluitingen uit de buurt van water en andere vloeistoffen. Als het apparaat in water valt, verwijder dan onmiddellijk de voedingsaansluitingen. Gebruik het apparaat niet voordat het is gecontroleerd door een gecertificeerde technicus. Het niet opvolgen van deze instructies leidt tot levensbedreigende risico's.
- Sluit de voeding aan op een gemakkelijk toegankelijk stopcontact, zodat u het apparaat in geval van nood onmiddellijk kunt loskoppelen.
- Zorg ervoor dat het snoer niet in contact komt met scherpe of hete voorwerpen en houd het uit de buurt van open vuur. Trek nooit aan het netsnoer om het uit het stopcontact te halen, trek altijd aan de stekker.
- Draag het apparaat nooit aan het snoer.
- Probeer nooit zelf de behuizing van het apparaat te openen.
- Steek geen voorwerpen in de behuizing van het apparaat.
- Laat het apparaat nooit onbeheerd achter tijdens gebruik.
- Dit apparaat moet worden bediend door getraind personeel in de keuken van het restaurant, kantines of barpersoneel, enz.
- Dit apparaat mag niet worden gebruikt door personen met beperkte fysieke, zintuiglijke of mentale capaciteiten of personen met een gebrek aan ervaring en kennis.
- Dit apparaat mag nooit worden gebruikt onder omstandigheden die anderen worden gebruikt.



- Houd het apparaat en de elektrische aansluitingen buiten het bereik van kinderen.
- Gebruik nooit accessoires of extra apparaten die niet bij het apparaat zijn geleverd of door de fabrikant worden aanbevolen. Als u dit niet doet, kan dit een veiligheidsrisico vormen voor de gebruiker en het apparaat beschadigen. Gebruik alleen originele onderdelen en accessoires.
- Gebruik dit apparaat niet met een externe timer of afstandsbediening.
- Plaats het apparaat niet op een verwarmingsobject (benzine, elektrisch, houtskoolfornuis, enz.).
- Dek het apparaat niet af als het in werking is.
- Plaats geen voorwerpen op het apparaat.
- Gebruik het apparaat niet in de buurt van open vuur, explosieve of ontvlambare materialen. Gebruik het apparaat altijd op een horizontaal, stabiel, schoon, hittebestendig en droog oppervlak.
- Het apparaat is niet geschikt voor installatie in een ruimte waar een waterstraal kan worden gebruikt.
- Laat een ruimte van ten minste 20 cm rond het apparaat voor ventilatie tijdens gebruik.
- **WAARSCHUWING!** Houd alle ventilatieopeningen op het apparaat vrij van obstakels.

Speciale veiligheidsinstructies

- Dit apparaat is bedoeld voor commercieel gebruik.
- **WAARSCHUWING!** Wees zeer voorzichtig bij het hanteren van de snijschijven. Draag indien nodig beschermende handschoenen (niet meegeleverd).
- **WAARSCHUWING! BLADEN SCHERP ZIJN. HOUD UW HANDEN UIT DE BUURT!**
- Gebruik het apparaat niet zonder lading om oververhitting te voorkomen.
- **VOORZICHTIGHEID!** Schakel de machine **ALTIJD** uit en kopel de voeding los voordat u motoronderdelen aanraakt.
- Het netsnoer kan niet worden vervangen. Als het snoer beschadigd is, moet het apparaat worden afgedankt.
- Gebruik het apparaat niet als de roterende zeef of de beschermkap beschadigd is of zichtbare barsten vertoont.

Beoogd gebruik

- Dit apparaat is bedoeld voor commerciële toepassingen, bijvoorbeeld in keukens van restaurants, kantines, ziekenhuizen en commerciële ondernemingen zoals bakkerijen, slagerijen, enz., maar niet voor continue massaproductie van voedsel.
- Het apparaat is ontworpen voor het extraheren van sap uit groenten of hard fruit zoals appels, enz. Elk ander gebruik kan leiden tot schade aan het apparaat of persoonlijk letsel.
- Gebruik van het apparaat voor enig ander doel wordt beschouwd als misbruik van het apparaat. De gebruiker is als enige aansprakelijk voor onjuist gebruik van het apparaat.

Aarding installatie

Dit apparaat is geclassificeerd als **beschermingsklasse I** en moet worden aangesloten op een beschermende aarding. Aarding vermindert het risico op elektrische schokken door een ontspanningsdraad voor de elektrische stroom te leveren. Dit apparaat is uitgerust met een netsnoer met aardingssteker of elektrische aansluitingen met aardingsdraad. De aansluitingen moeten correct worden geïnstalleerd en geaard.

Belangrijkste onderdelen van het product

(Afb. 1 op pagina 3)

1. Pusher
2. Deksel met voedingstrechter
3. Snijblad aan de onderkant
4. Mandmontage
5. Flens
6. Kom
7. Spuiten assemblage
8. Veiligheidsarm
9. Motoreenheid
10. Voedingsgoot
11. Ejecteur
12. Handgrepen
13. Zeef
14. Pulp container
15. Zuigvoeten

Opmerking: Er worden drie stoppers voor de tuitconstructie meegeleverd om te voorkomen dat de insecten binnendringen.

Opmerking: De inhoud van deze handleiding is van toepassing op alle vermelde items, tenzij anders aangegeven. Het uiterlijk kan afwijken van de getoonde afbeeldingen

Schema circuit

(Afb. 2 op pagina 4)

- A: Uit
- B: Aan
- C: Wit
- D: Zwart
- E: Rood
- F: Blauw
- G: Bruin
- EP: Hoofdfase
- EA: Startfase
- CD: De condensator starten
- KD: Relais starten
- KW: Elektromagnetisch relais
- MA1: Startschakelaar
- MA2: Stoppschakelaar
- SW: Veiligheidsschakelaar klem
- MF: Module breken
- MO: Eenfasige motor
- PTO: Thermische motorbeschermer

Vorbereiding voor gebruik

- Verwijder alle beschermende verpakkingen en wikkels.
 - Controleer of het apparaat in goede staat verkeert en alle accessoires heeft. Neem in geval van onvolledige of beschadigde levering onmiddellijk contact op met de leverancier. Gebruik het apparaat in dit geval niet.
 - Reinig de accessoires en het apparaat voor gebruik.
 - Zorg ervoor dat het apparaat volledig droog is.
 - Plaats het apparaat op een horizontaal, stabiel en hittebestendig oppervlak dat veilig is tegen waterspatten.
 - Bewaar de verpakking als u van plan bent uw apparaat in de toekomst op te bergen.
 - Bewaar de gebruikershandleiding voor toekomstig gebruik
- OPMERKING!** Vanwege productieresten kan het apparaat tijdens de eerste paar keer gebruik een lichte geur afgeven. Dit is normaal en duidt niet op een defect of gevaar. Zorg ervoor dat het apparaat goed geventileerd is.



Installatie/montage en demontage

(Afb. 3-10 op pagina 4-6)

- **WAARSCHUWING!** Sluit de stekker nooit aan op een stopcontact voordat het apparaat volledig is gemonteerd.
- Zorg ervoor dat de tuitconstructie gesloten is.
 1. Plaats de motoreenheid stevig, zodat de UIT/AAN-knoppen naar u toe wijzen.
(Afb. 3 op pagina 4)
 2. Plaats de kom bovenop de motoreenheid.
(Afb. 4 op pagina 4)
 3. Plaats de flens op de rand van de kom. De ribben van de flens moeten worden uitgelijnd met het platte paneel van de kom. Zorg ervoor dat de flens correct is gemonteerd.
(Afb. 5 op pagina 4)
 4. Laat het mandje op de juiste plaats zakken en houd het vast bij de houders. Draai het tot de sleuven op de juiste plaats zitten.
(Afb. 6 op pagina 5)
 5. Leid het deksel met de voedingstrechter met de inkepingen in de flens.
(Afb. 7 op pagina 5)
BELANGRIJK: Zorg ervoor dat de pen op de motoras correct is uitgelijnd met de bijbehorende inkeping in de naaf van de mand.
(Afb. 8 op pagina 5)
 6. Plaats de pulpcontainer correct op de vergaarbakplaat.
(Afb. 9 op pagina 5)
 7. Sluit de veiligheidsarm correct.
De sapmachine start niet tenzij de veiligheidsarm goed gesloten is (veiligheidsschakelaar).
(Afb. 10 op pagina 6)
 8. Nu is het apparaat gemonteerd en klaar voor gebruik.

Bedieningsinstructies

NOTITIES

- Plaats uw hand of vingers niet in de voedingstrechter om voedsel te duwen of verstopt voedsel te verwijderen. Gebruik alleen de pusher. Gevaar voor ernstig letsel door het draaiende blad.
- Sluit de veiligheidsarm om deze te bedienen.
- Schakel het apparaat altijd UIT en haal de stekker uit het stopcontact wanneer het apparaat niet in gebruik is.
- Controleer regelmatig of de flens en het deksel correct zijn aangebracht, vooral wanneer u overschakelt naar een ander voedsel.

Fruit en groenten bereiden

- Deze sapmachine kan worden gebruikt om sappen van veel verschillende soorten fruit en groenten te maken, maar sommige bereidingen zijn nodig om smaakvolle en smakelijke sappen te creëren.
- Spoel fruit af onder vers stromend water.
- Snijd groot fruit in kleine stukjes die in de voertrechter passen.
- Verwijder grote zaden, stenen, ad pits van kersen, perziken, enz.
- Schil fruit met een dikke huid (ananas, sinaasappels, meloenen, enz.).
- Sommige voedingsmiddelen zijn niet geschikt voor verwerking in een sapmachine vanwege hun harde consistentie (bijv. kokosnoten).

OPMERKING: Doe nooit ijsblokjes of bevroren fruit in de toevoerbuis.

Sap extraheren

- Plaats een container (niet meegeleverd) onder de tuitconstructie met de tuit open.
- Verwijder de pusher uit de voedingstrechter.
- Sluit de stekker aan op een geschikt stopcontact.
- Schakel het apparaat in door op de toets "AAN" (groen) te drukken.
- Vul de bereide ingrediënten geleidelijk in de vergaarbakplaat. Overbelast het niet. Voeg kleine stukjes tegelijk toe. Fruitpulp wordt uitgeworpen in de pulpcontainer terwijl het geëxtraheerde sap door de tuit in de container stroomt (niet meegeleverd).
- Gebruik de duwer om de ingrediënten door het deksel met de voedingstrechter te duwen en te leiden.
- Druk op de knop "OFF" als al het voedsel verwerkt is.

Veiligheidsbescherming

- Deze sapmachine start niet tenzij het deksel met de voedingstrechter correct is geplaatst en de veiligheidsarm goed is vergrendeld. De motor wordt UITgeschakeld zodra u de veiligheidsarm ontgrendelt of op de UIT-knop drukt.
- Deze sapmachine is uitgerust met een krachtige rem die het apparaat in minder dan enkele seconden stopt als u de veiligheidsarm ontgrendelt terwijl de sapmachine draait.
- Om uw sapmachine weer AAN te zetten, vergrendelt u gewoon de veiligheidsarm goed over het deksel en drukt u op de I (AAN)-knop.

Verstopt voedsel verwijderen van deksel met voedingstrechter

- Als het voedsel verstopt is, gebruik dan de duwer om het naar beneden te duwen. Als dit niet werkt, drukt u de schakelaar in de stand "OFF" en wacht u een tijdje totdat het mes niet meer werkt.
- Haal de stekker uit het stopcontact en verwijder het deksel met de voedingstrechter.
- Wacht tot de sapmachine volledig tot stilstand is gekomen en volledig is afgekoeld voordat u deze demonteert.
- Verwijder al het verstopte voedsel van het deksel met de voedingstrechter.

Tips voor bediening

- Doe geen fruit of groenten in uw sapmachine totdat de stroom is ingeschakeld en de motor begint te draaien.
- Laat de sapmachine een paar seconden draaien voordat u begint met sappen.
- Forceer het voedsel niet in de sapmachine. Laat het voedsel er langzaam en gestaag doorheen vallen met behulp van de pusher.
- Fruit of groenten die passen, kunnen door de voedingssonde heen worden gehaald. Snijd het voedsel door als het te groot is om in de voedingssonde te passen.
- Verwijder grote putten zoals perzik, mango, enz., omdat dit het mes en mogelijk de sapmachine zal beschadigen.
- Laat de sapmachine een paar seconden draaien voordat u hem uitschakelt, zodat overtollig sap uit de pulp kan worden geëxtraheerd. Wacht na het uitschakelen tot de sapmachine volledig tot stilstand is gekomen en volledig is afgekoeld



voordat u deze demonteert.

- Gebruik geen overrijp fruit, omdat dit te veel pulp in het filter achterlaat en de sapmachine verstopt.
- Giet nooit vloeistoffen in het apparaat, tenzij u de instructies/het recept voor het maken van soja-, rijst- of notenmelk opvolgt.
- Wanneer u kleine of dunne groenten of fruit gebruikt, voeg er dan veel teugelijk toe. Steek bijvoorbeeld 2 of 3 wortelen tegelijk in de voedingssonde voor de beste resultaten.
- Bij het sappen van kruiden of tarwegras, wikkel ze in grotere bladgroenten zoals spinazie, kool, enz. en volg ze op met een fruit of groente die een overvloed aan sap bevat, zoals ananas, appel, enz.
- Bij het sappen van wortelen die niet dezelfde grootte hebben, mag u de pusher niet gebruiken totdat de grootste wortel is verwerkt. Zodra ze dezelfde grootte hebben, kunt u de pusher gebruiken om door te gaan totdat de wortelen zijn verwerkt.
- Dichtere groenten (d.w.z. bieten) en vezelige groenten (d.w.z. selderij) moeten worden gesneden en langzaam in de voedingssonde worden gevoerd om verstopping te verminderen.

Reiniging en onderhoud

- **AANDACHT!** Koppel het apparaat altijd los van het elektriciteitsnet en koel het af voordat u het opbergt, reinigt en onderhoudt.
- Gebruik geen waterstraal of stoomreiniger voor het reinigen en duw het apparaat niet onder water, omdat de onderdelen nat worden en er een elektrische schok kan ontstaan.
- Als het apparaat niet in een goede staat van reiniging wordt gehouden, kan dit een negatieve invloed hebben op de levensduur. Van het apparaat en leiden tot een gevaarlijke situatie.
- Voedselresten moeten regelmatig worden gereinigd en uit het apparaat worden verwijderd. Als het apparaat niet goed wordt gereinigd, verkort dit de levensduur en kan dit leiden tot een gevaarlijke situatie tijdens het gebruik.
- **GEVAAR VOOR LETSEL!** Wees voorzichtig bij het hanteren van scherpe snijbladen tijdens het reinigen.

Reiniging

- Reinig het gekoelde buitenoppervlak met een doek of spons die licht bevochtigd is met een milde zeepoplossing.
- Om hygiënische redenen moet het apparaat voor en na gebruik worden gereinigd.
- Vermijd contact van water met de elektrische componenten.
- Niet onderdempelen tot voorbij het niveau.
- Gebruik nooit agressieve reinigingsmiddelen, schuurspunten of reinigingsmiddelen die chloor bevatten. Gebruik voor het reinigen geen staalwol, metalen keukengerie of scherpe of puntige voorwerpen. Gebruik geen benzine of oplosmiddelen!
- De pusher, het deksel met de vultrechter, de mand, de kom en de pulpacontainer kunnen worden gereinigd door ze ongeveer 3-5 minuten onder te dompelen in een warm, mild reinigingsmiddel en af te spoelen onder stromend water.
- Geen enkel onderdeel is vaatwasmachinebestendig.

Onderhoud

- Controleer regelmatig de werking van het apparaat om ernstige ongevallen te voorkomen.
- Als u ziet dat het apparaat niet goed werkt of dat er een probleem is, stop dan met het gebruik, schakel het uit en neem contact op met de leverancier.
- Alle onderhouds-, installatie- en reparatiewerkzaamheden

moeten worden uitgevoerd door gespecialiseerde en bevoegde technici, of worden aanbevolen door de fabrikant.

Transport en opslag

- Zorg er vóór opslag altijd voor dat het apparaat is losgekoppeld van de stroomtoevoer en volledig is afgekoeld.
- Bewaar het apparaat op een koele, schone en droge plaats.
- Plaats nooit zware voorwerpen op het apparaat, omdat dit het kan beschadigen.
- Verplaats het apparaat niet terwijl het in bedrijf is. Koppel het apparaat tijdens het verplaatsen los van de voeding en houd het aan de onderkant vast.

Problemen oplossen

Als het apparaat niet goed werkt, controleer dan de onderstaande tabel voor de oplossing. Als u het probleem nog steeds niet kunt oplossen, neem dan contact op met de leverancier/dienstverlener.

Problemen	Mogelijke oorzaak	Mogelijke oplossing
De motor draait niet nadat deze is ingeschakeld.	Het apparaat sluit niet stevig aan op het stopcontact.	Controleer de plug om te bevestigen dat de plug stevig is aangesloten.
De motor draait met harde geluiden en grote trillingen.	<ul style="list-style-type: none"> • Het apparaat is niet goed gemonteerd. • Te veel ingrediënten die verstopt zijn in het mes in de mand • Zuigvoeten hebben geen stevig contact met het oppervlak 	<ul style="list-style-type: none"> • Haal de stekker uit het stopcontact en monteer het apparaat weer op de juiste manier (zie → Installatie/montage en demontage). • Haal de stekker uit het stopcontact. Wis wat voedsel en start opnieuw op. • Zorg ervoor dat de zuignappen stevig contact maken met het oppervlak.
Inefficiënt sappig resultaat	Het snijblad in de mand is verstenen.	Vervanging van het snijblad in de mand.

Garantie

Elk defect dat de functionaliteit van het apparaat beïnvloedt en dat binnen een jaar na aankoop aan het licht komt, wordt gerepareerd door gratis reparatie of vervanging, mits het apparaat is gebruikt en onderhouden volgens de instructies en op geen enkele manier is misbruikt of verkeerd gebruikt. Uw wettelijke rechten worden niet aangetast. Als het apparaat onder garantie wordt geclaimd, vermeld dan waar en wanneer het is gekocht en voeg een aankoopbewijs (bijv. ontvangstbewijs) toe.

In overeenstemming met ons beleid van continue productontwikkeling behouden we ons het recht voor om de product-, verpakkings- en documentatiespecificaties zonder voorafgaande kennisgeving te wijzigen.

Afvoeren en milieu

Bij het buiten gebruik stellen van het apparaat mag het product niet worden afgevoerd met ander huishoudelijk afval. In plaats daarvan is het uw verantwoordelijkheid om uw afvalapparatuur weg te gooien door het over te dragen aan een aangeezwen inzamelpunt. Het niet naleven van deze regel kan wor-



den bestraft in overeenstemming met de toepasselijke regelgeving inzake afvalverwijdering. Het gescheiden inzamelen en recyclen van uw afvalapparatuur op het moment van verwijdering helpt natuurlijke hulpbronnen te behouden en ervoor te zorgen dat het wordt gerecycled op een manier die de menselijke gezondheid en het milieu beschermt.

Neem voor meer informatie over waar u uw afval kunt afgeven voor recycling contact op met uw lokale afvalinzamelingsbedrijf. De fabrikanten en importeurs nemen geen verantwoordelijkheid voor recycling, behandeling en ecologische verwijdering, hetzij rechtstreeks, hetzij via een openbaar systeem.

POLSKI

Szanowny Kliencie,

Dziękujemy za zakup tego urządzenia Hendi. Przed zainstalowaniem i pierwszym użyciem urządzenia należy uważnie przeczytać niniejszą instrukcję obsługi, zwracając szczególną uwagę na opisane poniżej przepisy bezpieczeństwa.

Instrukcje dotyczące bezpieczeństwa

- Urządzenie należy użytkować wyłącznie zgodnie z jego przeznaczeniem opisanym w niniejszej instrukcji.
- Producent nie ponosi odpowiedzialności za jakiegokolwiek uszkodzenia spowodowane nieprawidłową eksploatacją i niewłaściwym użytkowaniem.
-  **NIEBEZPIECZEŃSTWO! RYZYKO PORAŻENIA PRĄDEM!** Nie podejmować samodzielnych prób naprawy urządzenia. Nie zanurzać elektrycznych części urządzenia w wodzie ani innych płynach. Nigdy nie trzymać urządzenia pod bieżącą wodą.
- **NIGDY NIE UŻYWAJ USZKODZONEGO URZĄDZENIA!** Należy regularnie sprawdzać połączenia elektryczne i przewód pod kątem uszkodzeń. W przypadku uszkodzenia należy odłączyć urządzenie od zasilania. Wszelkie naprawy powinny być wykonywane wyłącznie przez dostawcę lub wykwalifikowaną osobę, aby uniknąć niebezpieczeństwa lub obrażeń ciała.
- **OSTRZEŻENIE!** Podczas ustawiania urządzenia należy w razie potrzeby poprowadzić przewód zasilający bezpiecznie, aby uniknąć przypadkowego pociągnięcia, uszkodzenia, kontaktu z powierzchnią grzewczą lub zagrożenia potknięciem się.
- **OSTRZEŻENIE!** Dopóki wtyczka jest podłączona do gniazda, urządzenie jest podłączone do zasilania.
- **OSTRZEŻENIE!** ZAWSZE należy wyłączać urządzenie przed odłączeniem od źródła zasilania, czyszczeniem, konserwacją lub przechowywaniem.
- Urządzenie należy podłączać wyłącznie do gniazdka elektrycznego o napięciu i częstotliwości podanej na etykiecie urządzenia.
- Nie dotykać wtyczki/połączeń elektrycznych mokrymi lub wilgotnymi rękami.
- Urządzenie oraz wtyczkę/połączenia elektryczne należy przechowywać z dala od wody i innych płynów. Jeśli urządzenie przedostanie się do wody, należy natychmiast odłączyć je od źródła zasilania. Nie używać urządzenia, dopóki nie zostanie sprawdzone przez certyfikowanego technika. Niezastosowanie się do tych instrukcji będzie stanowiło zagrożenie dla życia.
- Podłączyć zasilacz do łatwo dostępnego gniazdka elektrycznego, aby w razie nagłego wypadku można było natychmiast odłączyć urządzenie.

- Upewnić się, że przewód nie styka się z ostrymi lub gorącymi przedmiotami i trzymać go z dala od otwartego ognia. Nigdy nie ciągnąć za przewód zasilający, aby odłączyć go od gniazdka. Zamiast tego zawsze wyciągać wtyczkę.
- Nigdy nie przenosić urządzenia za przewód.
- Nigdy nie należy samodzielnie otwierać obudowy urządzenia.
- Nie wkładać żadnych przedmiotów do obudowy urządzenia.
- Nigdy nie pozostawiać urządzenia bez nadzoru podczas pracy.
- Urządzenie powinno być obsługiwane przez przeszkolony personel w kuchni restauracji, stołówki lub bar itp.
- Urządzenie nie powinno być obsługiwane przez osoby o ograniczonych zdolnościach fizycznych, sensorycznych lub umysłowych, a także przez osoby nieposiadające odpowiedniego doświadczenia i wiedzy.
- Urządzenie nie powinno być w żadnym wypadku używane przez dzieci.
- Urządzenie i jego połączenia elektryczne należy przechowywać w miejscu niedostępnym dla dzieci.
- Nigdy nie używać akcesoriów ani innych urządzeń innych niż dostarczone z urządzeniem lub zalecane przez producenta. W przeciwnym razie może dojść do zagrożenia bezpieczeństwa użytkownika i uszkodzenia urządzenia. Należy używać wyłącznie oryginalnych części i akcesoriów.
- Nie używać urządzenia za pomocą zewnętrznego zegara lub systemu zdalnego sterowania.
- Nie stawiać urządzenia na elementach grzewczych (benzynowych, elektrycznych, węglowych itp.).
- Nie zakrywać urządzenia podczas pracy.
- Nie umieszczać żadnych przedmiotów na urządzeniu.
- Nie używać urządzenia w pobliżu otwartego ognia, materiałów wybuchowych lub łatwopalnych. Urządzenie należy zawsze obsługiwać na poziomej, stabilnej, czystszej, odpornej na wysoką temperaturę i suchej powierzchni.
- Urządzenie nie nadaje się do instalacji w miejscu, w którym można użyć strumienia wody.
- Podczas użytkowania pozostawić co najmniej 20 cm miejsca wokół urządzenia w celu zapewnienia wentylacji.
- **OSTRZEŻENIE!** Wszystkie otwory wentylacyjne w urządzeniu powinny być wolne od przeszkód.

Specjalne instrukcje dotyczące bezpieczeństwa

- Urządzenie jest przeznaczone do użytku komercyjnego.
- **OSTRZEŻENIE!** Podczas obchodzenia się z tarczami tnącymi należy zachować szczególną ostrożność. W razie potrzeby założyć rękawice ochronne (niedotłączone do zestawu).
- **OSTRZEŻENIE! OSTRZA SĄ OSTRE. TRZYMAJ RĘCE Z DALA OD SIEBIE!**
- Nie używać urządzenia bez wsadu, aby zapobiec przegrzaniu.
- **UWAGA!** Przed dotknięciem jakiegokolwiek części silnika należy ZAWSZE wyłączyć urządzenie i odłączyć zasilanie.
- Nie można wymienić przewodu zasilającego. Jeśli przewód zasilający jest uszkodzony, urządzenie należy wyrzucić.
- Nie używać urządzenia, jeśli obracające się sito lub osłona ochronna są uszkodzone lub widoczne są pęknięcia.

Przeznaczenie

- To urządzenie jest przeznaczone do zastosowań komercyjnych, na przykład w kuchniach restauracji, stołówek, szpitali i przedsiębiorstw komercyjnych, takich jak piekarnie, rzeźnie itp., ale nie do ciągłej masowej produkcji żywności.
- Urządzenie jest przeznaczone do usuwania soku z warzyw



lub twardych owoców, takich jak jabłka itp. Każde inne użycie może prowadzić do uszkodzenia urządzenia lub obrażeń ciała.

- Używanie urządzenia w jakimkolwiek innym celu należy uznać za niewłaściwe użycie urządzenia. Użytkownik ponosi wyłączną odpowiedzialność za niewłaściwe korzystanie z urządzenia.

Instalacja uziemienia

To urządzenie jest sklasyfikowane jako urządzenie klasy I i musi być podłączone do uziemienia ochronnego. Uziemienie zmniejsza ryzyko porażenia prądem elektrycznym poprzez zapewnienie przewodu ewakuacyjnego do prądu elektrycznego. Urządzenie jest wyposażone w przewód zasilający z wtyczką uziemiającą lub w połączenia elektryczne z przewodem uziemiającym. Połączenia muszą być prawidłowo zainstalowane i uziemione.

Główne części produktu

(Rys. 1 na stronie 3)

1. Popychacz
2. Pokrywa z chute
3. Ostrze tnące na dole
4. Montaż kosza
5. Kotłnierz
6. Miska
7. Zespót misy
8. Ramię bezpieczeństwa
9. Moduł silnika
10. Zsuwnia do żywienia
11. Eżektor
12. Uchwyty
13. Sito
14. Pojemnik na miąsz
15. Stopy ssące

Uwaga: Dostarczane są trzy ograniczniki zespołu misy, aby zapobiec przedostawaniu się owadów.

Uwaga: Treść niniejszej instrukcji dotyczy wszystkich wymienionych pozycji, chyba że określono inaczej. Wygląd może różnić się od przedstawionego na ilustracjach

Schemat obwodu

(Rys. 2 na stronie 4)

- A: Wytł.
 B: Wł.
 C: Biały
 D: Czarny
 E: Czerwony
 F: Niebieski
 G: Brązowy
 EP: Faza główna
 EA: Faza początkowa
 CD: Kondensator rozruchowy
 KD: Przekaznik uruchamiający
 KW: Przekaznik elektromagnetyczny
 MA1: Przetłacznik uruchomienia
 MA2: Przetłacznik zatrzymania
 SW: Przetłacznik bezpieczeństwa zacisku
 MF: Przerwanie modułu
 MO: Silnik jednofazowy
 PTO: Ochraniacz termiczny silnika

Przygotowanie przed użyciem

- Usunąć wszystkie opakowania ochronne i opakowania.
- Sprawdzić, czy urządzenie jest w dobrym stanie i czy jest wyposażone we wszystkie akcesoria. W przypadku niepełnej lub uszkodzonej dostawy należy niezwłocznie skontaktować się z dostawcą. W takim przypadku nie należy używać urządzenia.
- Przed użyciem wyczyścić akcesoria i urządzenie (patrz == > Czyszczenie i konserwacja).
- Upewnić się, że urządzenie jest całkowicie suche.
- Ustawić urządzenie na poziomej, stabilnej i odpornej na działanie wysokiej temperatury powierzchni, która jest bezpieczna przed rozpryskami wody.
- Opakowanie należy zachować, jeśli urządzenie ma być przechowywane w przyszłości.
- Należy zachować instrukcję obsługi do wykorzystania w przyszłości.

UWAGA! Ze względu na pozostałości produkcyjne urządzenie może emitować lekki zapach podczas kilku pierwszych zastosowań. Jest to normalne i nie oznacza żadnych wad ani zagrożeń. Upewnić się, że urządzenie jest dobrze wentylowane.

Instalacja/montaż i demontaż

(Rys. 3-10 na stronie 4-6)

- **OSTRZEŻENIE!** Nigdy nie podłączać wtyczki do gniazdka elektrycznego przed całkowitym montażem urządzenia.
- Upewnić się, że zespót misy jest zamknięty.
 1. Ustawić silnik w taki sposób, aby przyciski WYŁ./WŁ. były skierowane w stronę użytkownika. (Rys. 3 na stronie 4)
 2. Umieścić miskę na korpusie silnika. (Rys. 4 na stronie 4)
 3. Założyć kotłnierz na krawędź miski. Żebra kotłnierza powinny być ustawione w jednej linii z płaską powierzchnią korpusu. Upewnić się, że kotłnierz jest prawidłowo zamocowany. (Rys. 5 na stronie 4)
 4. Opuścić zespót kosza na właściwe miejsce, trzymając go za uchwyty. Obracać aż do momentu, gdy szczelina znajduje się we właściwym miejscu. (Rys. 6 na stronie 5)
 5. Wyłożyć pokrywę z rynną zasilającą z wycięciami w kotłnierzu. (Rys. 7 na stronie 5)
- **WAŻNE:** Upewnić się, że sworzeń na wale silnika jest prawidłowo wyrównany z odpowiednim nacięciem w płacie koszyka. (Rys. 8 na stronie 5)
- 6. Prawidłowo dopasować pojemnik na miąsz do płyty pojemnika na odpady. (Rys. 9 na stronie 5)
- 7. Prawidłowo zamknąć ramię zabezpieczające. Sokowirówka nie uruchomi się, jeśli ramię bezpieczeństwa nie zostanie prawidłowo zamknięte (przetłacznik bezpieczeństwa). (Rys. 10 na stronie 6)
- 8. Teraz urządzenie jest zmontowane i gotowe do użycia.



Instrukcja obsługi

NOTATKI

- Nie wkładać rąk ani palców do rynny zsykowej, aby popchnąć żywność lub usunąć zatkaną żywność. Używać wyłącznie popychacza. Niebezpieczeństwo poważnych obrażeń spowodowanych obracającym się ostrzem.
- Zamknąć ramię bezpieczeństwa, aby uruchomić.
- Zawsze należy wyłączyć urządzenie i odłączyć je od zasilania, gdy nie jest używane.
- Regularnie sprawdzać, czy kotnierz i pokrywa są prawidłowo zamocowane, zwłaszcza w przypadku zmiany na inną żywność.

Przygotowywanie owoców i warzyw

- Ten sokowirówka może być używana do przyrządzania soków z wielu różnych rodzajów owoców i warzyw, ale potrzebne są pewne preparaty do przyrządzania smakowych i smacznych soków.
- Optukać owoce pod świeżą, bieżącą wodą.
- Pokrój duże owoce na małe kawałki, które pasują do zsuwni.
- Usuń duże nasiona, kamienie, doty reklamowe z wiśni, brzoskwini itp.
- Obierz owoce w grubą skórę [analanki, pomarańcze, melony itp.].
- Niektóre produkty spożywcze nie nadają się do przetwarzania w sokowirówce ze względu na ich twardą konsystencję (np. kokosy).

UWAGA: Nigdy nie wkładać kostek lodu ani mrożonych owoców do próbki.

Wyciągnięcie soku

- Umieścić pojemnik (niedostarczony) pod zespołem miski z otwartą misą.
- Wyjąć popychacz z podajnika.
- Podłączyć wtyczkę zasilania do odpowiedniego gniazdka elektrycznego.
- Włączyć urządzenie, naciskając przycisk „ON” (zielony).
- Stopniowo napętnić przygotowane składniki do płyty pojemnika odpadów. Nie przeciążać. Dodawaj małe kawałki na raz. Miąższ owoców jest wyrzucany do pojemnika na miąższ, podczas gdy wyekstrahowany sok przepływa przez dzióbek do pojemnika (nie jest dostarczany).
- Użyj popychacza, aby przepchnąć i przeprowadzić składniki przez pokrywą z rynną do karmienia.
- Nacisnąć przycisk „OFF” po przetworzeniu całej potrawy.

Ochrona bezpieczeństwa

- Sokowirówka nie uruchomi się, jeśli pokrywa z podajnikiem nie zostanie prawidłowo ustawiona i ramię zabezpieczające zostanie prawidłowo zablokowane. Silnik zostanie przetoczony na WYŁ. po odblokowaniu ramienia bezpieczeństwa lub naciśnięciu przycisku WYŁ.
- Ta sokowirówka jest wyposażona w mocny hamulec, który zatrzyma urządzenie w czasie krótszym niż kilka sekund, jeśli odblokowane zostanie ramię zabezpieczające podczas pracy sokowirówki.
- Aby ponownie włączyć sokowirówkę, wystarczy prawidłowo zablokować ramię zabezpieczające nad pokrywą i nacisnąć przycisk I (WŁ.).

Usuwanie zatkaanej żywności z pokrywy za pomocą zsuwni

- Jeśli żywność jest zatkana, użyć popychacza, aby ją wcisnąć. Jeśli to nie zadziała, należy nacisnąć przetłacznik do pozycji „OFF” i odczekać chwilę, aż ostrze przestanie pracować.
- Odłączyć wtyczkę zasilania od gniazdka elektrycznego i zdjąć pokrywę z podajnikiem.
- Przed demontażem należy odczekać, aż sokowirówka całkowicie ostygnie i całkowicie ostygnie.
- Usunąć wszystkie zatkaane produkty spożywcze z pokrywy za pomocą zsuwni.

Wskazówki dotyczące obsługi

- Nie wkładać żadnych owoców ani warzyw do sokowirówki, dopóki nie zostanie włączone zasilanie i silnik nie zacznie się obracać.
- Pozostawić sokowirówkę na kilka sekund przed rozpoczęciem soku.
- Nie wciskać żywności do sokowirówki. Za pomocą popychacza powoli i równomiernie przepuścić żywność.
- Wszystkie pasujące owoce lub warzywa mogą przebić się przez całą rurkę. Jeśli żywność jest zbyt duża, aby zmieścić się w rurze podającej, należy ją przeciąć.
- Usunąć duże węgłębienia, takie jak brzoskwinia, mango itp., ponieważ spowoduje to uszkodzenie ostrza i ewentualnie sokowirówki.
- Pozostawić sokowirówkę na kilka sekund przed wyłączeniem, aby umożliwić usunięcie nadmiaru soku z miąższu. Po wyłączeniu należy odczekać, aż sokowirówka całkowicie się zatrzyma i całkowicie ostygnie przed demontażem.
- Nie zalecaj stosowania dojrzałych owoców, ponieważ pozostawiają one zbyt dużo miąższu w filtrze i zatykają sokowirówkę.
- Nie wlewać płynów do urządzenia w żadnym momencie bez przestrzegania instrukcji/przepisów dotyczących przygotowania soi, ryżu lub mleka z orzechów.
- W przypadku stosowania małych lub cienkich owoców lub warzyw należy dodać wiele z nich jednocześnie. Na przykład, aby uzyskać najlepsze wyniki, należy włożyć 2 lub 3 marchewki jednocześnie do rurki podającej.
- Podczas wyciskania ziół lub trawy pszenicznej owiń je dużymi warzywami liściastymi, takimi jak szpinak, kapusta itp., a następnie natóż owoce lub warzywa zawierające dużą ilość soku, takiego jak ananas, jabłko itp.
- Podczas sojowania marchewki, która nie jest tego samego rozmiaru, nie należy używać popychacza do momentu przetworzenia największej marchewki. Gdy będą miały ten sam rozmiar, możesz użyć popychacza, aby kontynuować, aż marchew zostanie przetworzona.
- Gęste warzywa (np. buraki) i warzywa włókniste (np. seler) należy posiekać i podawać powoli do rurki do karmienia, aby zmniejszyć zatykanie.

Czyszczenie i konserwacja

- **UWAGĘ!** Przed przechowywaniem, czyszczeniem i konserwacją należy zawsze odłączyć urządzenie od zasilania i ostygnąć.
- Nie używać strumienia wody ani myjki parowej do czyszczenia ani nie wpychać urządzenia pod wodę, ponieważ może to spowodować zamoczenie części i porażenie prądem.
- Jeśli urządzenie nie jest utrzymywane w dobrym stanie czystości, może to niekorzystnie wpłynąć na żywotność urządzenia i spowodować niebezpieczeństwo.
- Pozostałości żywności należy regularnie czyścić i usuwać z



urządzenia. Jeśli urządzenie nie zostanie prawidłowo wyłączone, skróci to jego żywotność i może spowodować niebezpieczne warunki podczas użytkowania.

- **NIEBEZPIECZESTWO OBRAŻEN CIAŁA!** Podczas czyszczenia ostrych ostrzy tnących należy zachować ostrożność.

Czyszczenie

- Ochlodzoną powierzchnię zewnętrzną należy czyścić ściereczką lub gąbką lekko zwilżoną łagodnym roztworem mydła.
- Ze względów higienicznych urządzenie należy czyścić przed i po użyciu.
- Unikać kontaktu wody z elementami elektrycznymi.
- Nie zanurzać poza poziomem.
- Nigdy nie używać agresywnych środków czyszczących, ściernych gąbek ani środków czyszczących zawierających chlor. Do czyszczenia nie należy używać wełny stalowej, metalowych narzędzi ani żadnych ostrych lub spiczastych przedmiotów. Nie używać benzyny ani rozpuszczalników!
- Popychacz, pokrywa z podajnikiem, zespół kosza, miska i pojemnik na miąższ mogą być czyszczone przez zanurzenie w ciepłym, łagodnym detergencie przez około 3-5 minut i splukiwanie pod bieżącą wodą.
- Żadne części nie nadają się do mycia w zmywarce.

Konserwacja

- Należy regularnie sprawdzać działanie urządzenia, aby uniknąć poważnych wypadków.
- Jeśli zauważył, że urządzenie nie działa prawidłowo lub wystąpił problem, przestań z niego korzystać, wyłącz je i skontaktuj się z dostawcą.
- Wszelkie prace konserwacyjne, montażowe i naprawcze muszą być wykonywane przez wyspecjalizowanych i autoryzowanych techników lub zalecane przez producenta.

Transport i przechowywanie

- Przed przechowywaniem należy zawsze upewnić się, że urządzenie zostało odłączone od zasilania i całkowicie schłodzone.
- Urządzenie należy przechowywać w chłodnym, czystym i suchym miejscu.
- Nigdy nie umieszczaj na urządzeniu ciężkich przedmiotów, ponieważ może to spowodować jego uszkodzenie.
- Nie przemieszczaj urządzenia podczas pracy. Podczas przenoszenia urządzenia odłącz je od zasilania i przytrzymaj je u dołu.

Rozwiązywanie problemów

Jeśli urządzenie nie działa prawidłowo, należy zapoznać się z poniższą tabelą. Jeśli nadal nie możesz rozwiązać problemu, skontaktuj się z dostawcą/dostawcą usług.

Problemy	Możliwa przyczyna	Możliwe rozwiązanie
Silnik nie pracuje po włączeniu.	Urządzenie nie jest mocno podłączone do gniazdka elektrycznego.	Sprawdzić wtyczkę, aby ją dokładnie potwierdzić.

Silnik pracuje z głośnymi dźwiękami i silnymi wibracjami.	<ul style="list-style-type: none"> • Urządzenie nie jest dobrze zmontowane. • Zbyt wiele składników, które zatkały się wewnątrz ostrza w zespoleniu kosza • Stopy ssące nie mają mocnego kontaktu z powierzchnią 	<ul style="list-style-type: none"> • Odłączyć urządzenie od zasilania i zmontować je prawidłowo (patrz → Instalacja / Montaż i demontaż). • Odłączyć. Wyczyścić trochę żywności i uruchom ponownie. • Upewnić się, że stopy ssące mocno stykają się z powierzchnią.
Nieefektywny wynik soku	Ostrze tnące wewnątrz kosza jest zużyte.	Wymiana ostrza tnącego wewnątrz kosza.

Gwarancja

Każda wada bądź usterka powodująca niewłaściwe funkcjonowanie urządzenia, która ujawni się w ciągu jednego roku od daty zakupu, zostanie bezpłatnie usunięta lub urządzenie zostanie wymienione na nowe, o ile było użytkowane i konserwowane zgodnie z instrukcją obsługi i nie było wykorzystywane w niewłaściwy sposób lub niezgodnie z przeznaczeniem. Postanowienie to w żadnej mierze nie narusza innych praw użytkownika wynikających z przepisów prawa. W przypadku zgłoszenia urządzenia do naprawy lub wymiany w ramach gwarancji należy podać miejsce i datę zakupu urządzenia i dołączyć dowód zakupu (np. paragon).

Zgodnie z naszą polityką ciągłego doskonalenia wyrobów zastrzegamy sobie prawo do wprowadzania bez uprzedzenia zmian w wyrobie, opakowaniu oraz danych technicznych podawanych w dokumentacji.

Wycofanie z użytkowania i ochrona środowiska Pamiętaj!

Nie wyrzucaj zużytego sprzętu łącznie z innymi odpadami
Nie demontuj zużytych urządzeń zawierających niebezpieczne składniki na własną rękę!

Groź Ci za to kary grzywny!

Po zakończeniu eksploatacji produktu nie wolno gromadzić razem z odpadami komunalnymi, tylko należy odstawić do punktu odbioru odpadów elektrycznych i elektronicznych. Użytkownik ponosi odpowiedzialność za przekazanie wycofanego z użytkowania urządzenia do punktu gospodarowania odpadami. Nieprzestrzeżenie tej zasady może być karane zgodnie z lokalnie obowiązującymi przepisami dotyczącymi gospodarowania odpadami. Jeśli urządzenie wycofane z użytkowania jest poprawnie odebrane jako osobny odpad, może zostać przetworzone i zutylozowane w sposób przyjazny dla środowiska, co zmniejsza negatywny wpływ na środowisko i zdrowie ludzi. Aby uzyskać więcej informacji dotyczących dostępnych usług w zakresie odbioru odpadów, należy skontaktować się z lokalną firmą odbierającą odpady.

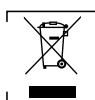

Symbol przekreślonego kosza na śmieci oznacza, że tego produktu nie wolno wyrzucać do zwykłych pojemników na odpady.

Zużyte urządzenia elektryczne i elektroniczne mogą zawierać niebezpieczne składniki np. rtęć, ołów, kadm lub freon. Jeśli tego typu substancje przedostaną się w sposób niekontrolowany do środowiska, spowodują skażenie wody i gleby, a także wpłyną niekorzystnie na zdrowie ludzi i zwierząt.

Właściwe postępowanie ze użytym sprzętem zapobiega potencjalnym negatywnym konsekwencjom dla środowiska naturalnego i ludzkiego zdrowia.

Jednocześnie oszczędzamy naturalne zasoby naszej Ziemi wykorzystując powtórnie surowce uzyskane z przetwarzania sprzętu.

FRANÇAIS

Cher client,

Merci d'avoir acheté cet appareil Hendi. Lisez attentivement ce manuel d'utilisation, en accordant une attention particulière aux réglementations de sécurité décrites ci-dessous, avant d'installer et d'utiliser cet appareil pour la première fois.

Consignes de sécurité

- Utilisez l'appareil uniquement pour l'usage prévu pour lequel il a été conçu, comme décrit dans ce manuel.
- Le fabricant n'est pas responsable des dommages causés par un fonctionnement incorrect et une utilisation incorrecte.
-  **DANGER ! RISQUE DE CHOC ÉLECTRIQUE!** N'essayez pas de réparer l'appareil vous-même. N'immergez pas les composants électriques de l'appareil dans de l'eau ou d'autres liquides. Ne tenez jamais l'appareil sous l'eau courante.
- **NE JAMAIS UTILISER UN APPAREIL ENDOMMAGÉ!** Vérifiez régulièrement que les connexions électriques et le cordon ne sont pas endommagés. Lorsqu'il est endommagé, débranchez l'appareil de l'alimentation électrique. Toute réparation ne doit être effectuée que par un fournisseur ou une personne qualifiée pour éviter tout danger ou blessure.
- **AVERTISSEMENT!** Lors du positionnement de l'appareil, acheminez le câble d'alimentation en toute sécurité si nécessaire pour éviter toute traction involontaire, tout dommage, tout contact avec la surface chauffante ou tout risque de trébuchement.
- **AVERTISSEMENT!** Tant que la prise est branchée, l'appareil est branché sur l'alimentation.
- **AVERTISSEMENT!** TOUJOURS éteindre l'appareil avant de le débrancher de l'alimentation électrique, du nettoyage, de l'entretien ou du stockage.
- Raccordez l'appareil à une prise électrique uniquement avec la tension et la fréquence mentionnées sur l'étiquette de l'appareil.
- Ne touchez pas la prise/les connexions électriques avec des mains mouillées ou humides.
- Tenez l'appareil et les prises/raccordements électriques à l'écart de l'eau et d'autres liquides. Si l'appareil tombe dans l'eau, retirez immédiatement les connexions de l'alimentation électrique. N'utilisez pas l'appareil tant qu'il n'a pas été vérifié par un technicien certifié. Le non-respect de ces instructions entraîne des risques mettant en jeu le pronostic vital.
- Branchez l'alimentation sur une prise électrique facilement accessible afin de pouvoir débrancher immédiatement l'appareil en cas d'urgence.
- Assurez-vous que le cordon n'entre pas en contact avec des objets tranchants ou chauds et tenez-le à l'écart du feu. Ne tirez jamais sur le cordon d'alimentation pour le débrancher de la prise, tirez toujours sur la prise à la place.

- Ne portez jamais l'appareil par son cordon.
- N'essayez jamais d'ouvrir vous-même le boîtier de l'appareil.
- N'insérez pas d'objets dans le boîtier de l'appareil.
- Ne laissez jamais l'appareil sans surveillance pendant l'utilisation.
- Cet appareil doit être utilisé par du personnel qualifié dans la cuisine du restaurant, dans les cantines ou au bar, etc.
- Cet appareil ne doit pas être utilisé par des personnes ayant des capacités physiques, sensorielles ou mentales réduites, ou par des personnes qui manquent d'expérience et de connaissances.
- Cet appareil ne doit en aucun cas être utilisé par des enfants.
- Gardez l'appareil et ses connexions électriques hors de portée des enfants.
- N'utilisez jamais d'accessoires ou d'autres dispositifs que ceux fournis avec l'appareil ou recommandés par le fabricant. Le non-respect de cette consigne peut présenter un risque pour la sécurité de l'utilisateur et endommager l'appareil. Utilisez uniquement des pièces et accessoires d'origine.
- N'utilisez pas cet appareil au moyen d'une minuterie externe ou d'un système de télécommande.
- Ne placez pas l'appareil sur un objet chauffant (essence, électrique, cuisinière à charbon, etc.).
- Ne couvrez pas l'appareil en fonctionnement.
- Ne placez aucun objet sur l'appareil.
- N'utilisez pas l'appareil à proximité de flammes nues, de matériaux explosifs ou inflammables. Utilisez toujours l'appareil sur une surface horizontale, stable, propre, résistante à la chaleur et sèche.
- L'appareil ne convient pas à une installation dans une zone où un jet d'eau pourrait être utilisé.
- Laissez un espace d'au moins 20 cm autour de l'appareil pour la ventilation pendant l'utilisation.
- **AVERTISSEMENT!** Veillez à ce que toutes les ouvertures de ventilation de l'appareil ne soient pas obstruées.

Instructions de sécurité spéciales

- Cet appareil est destiné à un usage commercial.
- **AVERTISSEMENT!** Manipuler les disques de coupe avec le plus grand soin. Porter des gants de protection (non fournis) si nécessaire.
- **AVERTISSEMENT! LES LAMES SONT TRANCHANTES. GARDEZ LES MAINS ÉLOIGNÉES!**
- N'utilisez pas l'appareil sans charge pour éviter une surchauffe.
- **LA PRUDENCE!** TOUJOURS éteindre la machine et débrancher l'alimentation électrique avant de toucher des pièces de moteur.
- Le cordon d'alimentation ne peut pas être remplacé. Si le cordon est endommagé, l'appareil doit être mis au rebut.
- N'utilisez pas l'appareil si le tamis rotatif ou le couvercle de protection est endommagé ou présente des fissures visibles.

Utilisation prévue

- Cet appareil est destiné à être utilisé pour des applications commerciales, par exemple dans les cuisines de restaurants, les cantines, les hôpitaux et les entreprises commerciales telles que les boulangeries, les boucheries, etc., mais pas pour la production en masse continue d'aliments.
- L'appareil est conçu pour extraire du jus de légumes ou de fruits durs tels que des pommes, etc. Toute autre utilisation

FR



peut endommager l'appareil ou causer des blessures corporelles.

- L'utilisation de l'appareil à toute autre fin sera considérée comme une mauvaise utilisation de l'appareil. L'utilisateur sera seul responsable de l'utilisation inappropriée de l'appareil.

Installation de mise à la terre

Cet appareil est classé en classe de **protection I** et doit être raccordé à une terre de protection. La mise à la terre réduit le risque de choc électrique en fournissant un fil de fuite pour le courant électrique.

Cet appareil est équipé d'un cordon d'alimentation avec fiche de mise à la terre ou de connexions électriques avec fil de mise à la terre. Les connexions doivent être correctement installées et mises à la terre.

Principales parties du produit

(Fig. 1 à la page 3)

1. Poussoir
2. Couvercle avec goulotte d'alimentation
3. Lame de coupe en bas
4. Ensemble panier
5. Bride
6. Bol
7. Ensemble bec verseur
8. Bras de sécurité
9. Unité moteur
10. Chute d'alimentation
11. Éjecteur
12. Poignées
13. Tamis
14. Récipient à pâte
15. Pieds d'aspiration

Remarque: Trois bouchons pour l'ensemble bec verseur sont fournis pour empêcher les insectes de pénétrer.

Remarque: Le contenu de ce manuel s'applique à tous les éléments répertoriés, sauf indication contraire. L'apparence peut varier par rapport aux illustrations illustrées.

Schéma du circuit

(Fig. 2 à la page 4)

- A: Désactivé
- B: Activé
- C: Blanc
- D: Noir
- E: Rouge
- F: Bleu
- G: Marron
- EP: Phase principale
- EA: Phase de démarrage
- CD: Condensateur de démarrage
- KD: Relais de démarrage
- KW: Relais électromagnétique
- MA1: Interrupteur de démarrage
- MA2: Interrupteur d'arrêt
- SW: Interrupteur de sécurité de la pince
- MF: Module de rupture
- MO: Moteur monophasé
- PTO: Protection thermique du moteur

Préparation avant utilisation

- Retirez tous les emballages et emballages de protection.
 - Vérifiez que l'appareil est en bon état et avec tous les accessoires. En cas de livraison incomplète ou endommagée, veuillez contacter immédiatement le fournisseur. Dans ce cas, n'utilisez pas l'appareil.
 - Nettoyez les accessoires et l'appareil avant utilisation (voir == > Nettoyage et entretien).
 - Assurez-vous que l'appareil est complètement sec.
 - Placez l'appareil sur une surface horizontale, stable et résistante à la chaleur, sans risque d'éclaboussures d'eau.
 - Conservez l'emballage si vous avez l'intention de ranger votre appareil à l'avenir.
 - Conserver le manuel d'utilisation pour référence ultérieure.
- NOTE!** En raison des résidus de fabrication, l'appareil peut émettre une légère odeur lors des premières utilisations. Cela est normal et n'indique aucun défaut ou danger. Assurez-vous que l'appareil est bien ventilé.

Installation / Montage et démontage

(Fig. 3-10 à la page 4-6)

- **AVERTISSEMENT!** Ne branchez jamais la fiche d'alimentation sur une prise électrique avant que l'appareil ne soit entièrement assemblé.
- Assurez-vous que le bec verseur est fermé.
 1. Positionnez fermement le moteur de sorte que les boutons OFF / ON soient orientés vers vous. (Fig. 3 à la page 4)
 2. Placez le bol sur le dessus du moteur. (Fig. 4 à la page 4)
 3. Installez la bride sur le bord du bol. Les nervures de la bride doivent être alignées avec le panneau plat du bol. Assurez-vous que la bride est correctement installée. (Fig. 5 à la page 4)
 4. Abaissez le panier dans le bon endroit, en le tenant par les supports. Faites-le tourner jusqu'à ce qu'il s'enclenche correctement. (Fig. 6 à la page 5)
 5. Aligner le couvercle avec la goulotte d'alimentation avec les encoches de la bride. (Fig. 7 à la page 5)

IMPORTANT: Assurez-vous que la goupille sur l'arbre du moteur est correctement alignée avec l'encoche correspondante dans le moyeu du panier. (Fig. 8 à la page 5)
 6. Installez correctement le récipient à pulpe avec la plaque de trémie. (Fig. 9 à la page 5)
 7. Fermez correctement le bras de sécurité. La centrifugeuse ne démarre pas tant que le bras de sécurité n'a pas été correctement fermé (interrupteur de sécurité). (Fig. 10 à la page 6)
 8. L'appareil est maintenant assemblé et prêt à l'emploi.

Mode d'emploi

NOTES

- Ne placez pas votre main ou vos doigts dans la goulotte d'alimentation pour pousser les aliments ou retirer les aliments bouchés. Utiliser le poussoir uniquement. Risque de blessures graves dues à la lame rotative.



- Fermer le bras de sécurité pour le faire fonctionner.
- Éteignez toujours l'appareil et débranchez-le lorsqu'il n'est pas utilisé.
- Vérifiez régulièrement que la bride et le couvercle sont correctement installés, en particulier lorsque vous changez d'aliment.

Préparation des fruits et légumes

- Cette centrifugeuse peut être utilisée pour fabriquer des jus à partir de nombreux types de fruits et légumes, mais certaines préparations sont nécessaires pour créer des jus savoureux et savoureux.
- Rincer les fruits à l'eau courante fraîche.
- Coupez les gros fruits en petits morceaux qui s'insèrent dans la goulotte d'alimentation.
- Retirez les grosses graines, pierres, fosses publicitaires des cerises, pêches, etc.
- Peler les fruits à peau épaisse (ananas, oranges, melons, etc.).
- Certains aliments ne sont pas adaptés à la transformation dans une centrifugeuse, en raison de leur consistance dure (par ex. noix de coco).

REMARQUE: Ne mettez jamais de glaçons ou de fruits congelés dans le tube d'alimentation.

Extraction de jus

- Placez un récipient (non fourni) sous le bec verseur avec le bec ouvert.
- Retirer le poussoir de la goulotte d'alimentation.
- Branchez la fiche d'alimentation à une prise d'alimentation électrique appropriée.
- Allumez l'appareil en appuyant sur la touche « ON » (verte).
- Remplir progressivement les ingrédients préparés dans la plaque de la trémie. Ne le surchargez pas. Ajouter les petits morceaux à la fois. La pulpe de fruits est éjectée dans le récipient de pulpe tandis que le jus extrait s'écoule à travers le bec verseur dans le récipient (non fourni).
- Use the pusher to push & guide the ingredients through the lid with feeding chute.
- Appuyez sur le bouton « OFF » lorsque tous les aliments ont été transformés.

Protection de la sécurité

- Cette centrifugeuse ne démarrera pas tant que le couvercle avec la goulotte d'alimentation n'aura pas été correctement positionné et que le bras de sécurité n'aura pas été correctement verrouillé. Le moteur est mis sur OFF dès que vous déverrouillez le bras de sécurité ou que vous appuyez sur le bouton OFF.
- Cette centrifugeuse est équipée d'un frein puissant qui arrêtera l'appareil en moins de quelques secondes si vous déverrouillez le bras de sécurité pendant que la centrifugeuse fonctionne.
- Pour rallumer votre centrifugeuse, verrouillez simplement correctement le bras de sécurité sur le couvercle et appuyez sur le bouton I (ON).

Retirer les aliments bouchés du couvercle avec la goulotte d'alimentation

- Si les aliments sont bouchés, utilisez le poussoir pour les pousser vers le bas. Si cela ne fonctionne pas, appuyez sur l'interrupteur en position « OFF » et attendez que la lame cesse de fonctionner.
- Débranchez la fiche d'alimentation de la prise d'alimentation électrique et retirez le couvercle avec la goulotte d'alimentation.
- Attendez que la centrifugeuse soit complètement arrêtée et refroidie avant de la démonter.
- Retirez tous les aliments bouchés du couvercle à l'aide de la goulotte d'alimentation.

Conseils de fonctionnement

- Ne mettez pas de fruits ou de légumes dans votre centrifugeuse tant que vous n'avez pas mis le moteur sous tension et que le moteur n'a pas commencé à tourner.
- Laisser tourner la centrifugeuse pendant quelques secondes avant de commencer le jus.
- Ne forcez pas les aliments dans la centrifugeuse. Laissez les aliments tomber lentement et régulièrement à l'aide du poussoir.
- Tout fruit ou légume qui est en bonne forme sera introduit dans la sonde d'alimentation. Coupez les aliments s'ils sont trop gros pour pouvoir être placés dans la sonde d'alimentation.
- Retirez les grosses fosses telles que la pêche, la mangue, etc., car cela endommagerait la lame et éventuellement la centrifugeuse.
- Laisser tourner la centrifugeuse pendant quelques secondes avant de l'éteindre pour permettre à l'excès de jus d'être extrait de la pulpe. Une fois éteint, attendez que la centrifugeuse soit complètement immobilisée et refroidie avant de la démonter.
- Ne recommandez pas d'utiliser des fruits trop mûrs car cela laisserait trop de pulpe dans le filtre et boucherait la centrifugeuse.
- Ne versez jamais de liquides dans l'appareil, sauf si vous suivez les instructions/la recette pour la préparation du lait de soja, de riz ou de noix.
- Lorsque vous utilisez des fruits ou légumes petits ou fins, ajoutez-en plusieurs en même temps. Par exemple, insérez 2 ou 3 carottes à la fois dans la sonde d'alimentation pour de meilleurs résultats.
- Lorsque vous jutez des herbes ou de l'herbe de blé, enveloppez-les dans des légumes à feuilles plus grandes comme les épinards, le chou, etc., puis ajoutez un fruit ou un légume qui contient une abondance de jus comme l'ananas, la pomme, etc.
- Lorsque vous jutez des carottes de taille différente, n'utilisez pas de poussoir tant que la carotte la plus grande n'a pas été traitée. Une fois qu'ils ont la même taille, vous pouvez utiliser le poussoir pour continuer jusqu'à ce que les carottes aient été traitées.
- Les légumes dentiers (c.-à-d. les betteraves) et les légumes fibreux (c.-à-d. le céleri) doivent être hachés et introduits lentement dans la sonde d'alimentation pour réduire l'obstruction.



Nettoyage et entretien

- **ATTENTION!** Débranchez toujours l'appareil du secteur et refroidissez-le avant de le ranger, de le nettoyer et de l'entretenir.
- N'utilisez pas de jet d'eau ou de nettoyeur à vapeur pour le nettoyage et ne poussez pas l'appareil sous l'eau, car les pièces risquent d'être mouillées et un choc électrique pourrait en résulter.
- Si l'appareil n'est pas maintenu dans un bon état de propreté, cela peut nuire à la durée de vie 0 de l'appareil et entraîner une situation dangereuse.
- Les résidus alimentaires doivent être régulièrement nettoyés et retirés de l'appareil. Si l'appareil n'est pas nettoyé correctement, sa durée de vie sera réduite et cela peut entraîner une situation dangereuse pendant l'utilisation.
- **RISQUE DE BLESSURE!** Il convient de prendre des précautions lors de la manipulation des lames coupantes pendant le nettoyage.

Nettoyage

- Nettoyez la surface extérieure refroidie avec un chiffon ou une éponge légèrement humidifiée avec une solution de savon doux.
- Pour des raisons d'hygiène, l'appareil doit être nettoyé avant et après utilisation.
- Éviter tout contact avec l'eau des composants électriques.
- Ne pas immerger au-delà du niveau.
- N'utilisez jamais d'agents nettoyants agressifs, d'éponges abrasives ou d'agents nettoyants contenant du chlore. N'utilisez pas de laine d'acier, d'ustensiles métalliques ou d'objets pointus ou pointus pour le nettoyage. N'utilisez pas d'essence ou de solvants!
- Le poussoir, le couvercle avec la goulotte d'alimentation, le panier, le bol et le récipient à pulpe peuvent être nettoyés en les immergeant dans un détergent doux et chaud pendant environ 3 à 5 minutes et rincés à l'eau courante.
- Aucune pièce n'est lavable au lave-vaisselle.

Maintenance

- Vérifiez régulièrement le fonctionnement de l'appareil pour éviter les accidents graves.
- Si vous constatez que l'appareil ne fonctionne pas correctement ou qu'il y a un problème, arrêtez de l'utiliser, éteignez-le et contactez le fournisseur.
- Tous les travaux d'entretien, d'installation et de réparation doivent être effectués par des techniciens spécialisés et autorisés, ou recommandés par le fabricant.

Transport et stockage

- Avant de ranger l'appareil, assurez-vous toujours qu'il a été débranché de l'alimentation et complètement refroidi.
- Rangez l'appareil dans un endroit frais, propre et sec.
- Ne placez jamais d'objets lourds sur l'appareil, car cela pourrait l'endommager.
- Ne déplacez pas l'appareil lorsqu'il est en cours de fonctionnement. Débranchez l'appareil de l'alimentation électrique lorsque vous le déplacez et maintenez-le en bas.

Dépannage

Si l'appareil ne fonctionne pas correctement, consultez le tableau ci-dessous pour connaître la solution. Si vous ne parvenez toujours pas à résoudre le problème, veuillez contacter le fournisseur/prestataire de services.

Problèmes	Cause possible	Solution possible
Le moteur ne fonctionne pas après avoir été mis sous tension.	L'appareil ne se branche pas fermement sur la prise électrique.	Vérifiez la prise pour confirmer qu'elle est bien branchée.
Le moteur fonctionne avec des bruits forts et de fortes vibrations.	<ul style="list-style-type: none"> • L'appareil n'est pas bien assemblé. • Trop d'ingrédients bouchés à l'intérieur de la lame dans le panier • Les pieds d'aspiration n'ont pas de contact ferme avec la surface 	<ul style="list-style-type: none"> • Débranchez-le et remontez l'appareil correctement (voir → Installation / Montage et démontage). • Débrancher. Effacez de la nourriture et redémarrez. • Assurez-vous que les pieds d'aspiration sont fermement en contact avec la surface.
Résultat de jus inefficace	La lame de coupe à l'intérieur du panier est usée.	Remplacement de la lame de coupe à l'intérieur du panier.

Garantie

Tout défaut affectant le fonctionnement de l'appareil qui devient apparent dans l'année suivant l'achat sera réparé ou remplacé gratuitement à condition que l'appareil ait été utilisé et entretenu conformément aux instructions et qu'il n'ait pas été utilisé de manière abusive ou incorrecte de quelque manière que ce soit. Vos droits statutaires ne sont pas affectés. Si l'appareil est revendiqué sous garantie, indiquez où et quand il a été acheté et incluez une preuve d'achat (par ex., reçu).

Conformément à notre politique de développement continu des produits, nous nous réservons le droit de modifier les spécifications du produit, de l'emballage et de la documentation sans préavis.

Mise au rebut et environnement



Lors de la mise hors service de l'appareil, le produit ne doit pas être mis au rebut avec d'autres déchets ménagers. Au lieu de cela, il est de votre responsabilité de jeter vos déchets en les remettant à un point de collecte désigné. Le non-respect de cette règle peut être sanctionné conformément aux réglementations applicables en matière d'élimination des déchets. La collecte et le recyclage séparés de vos déchets au moment de leur élimination contribueront à préserver les ressources naturelles et à garantir qu'ils sont recyclés d'une manière qui protège la santé humaine et l'environnement. Pour plus d'informations sur l'endroit où vous pouvez déposer vos déchets pour recyclage, veuillez contacter votre entreprise locale de collecte des déchets. Les fabricants et les importateurs ne sont pas responsables du recyclage, du traitement et de l'élimination écologique, que ce soit directement ou par le biais d'un système public.

Gentile cliente,

Grazie per aver acquistato questo elettrodomestico HENDI. Prima di installare e utilizzare questo apparecchio per la prima volta, leggere attentamente il presente manuale d'uso, prestando particolare attenzione alle norme di sicurezza descritte di seguito.

Istruzioni di sicurezza

- Utilizzare l'apparecchiatura solo per lo scopo per cui è stata progettata, come descritto nel presente manuale.
- Il produttore non è responsabile per eventuali danni causati da un funzionamento errato e da un uso improprio.
-  **PERICOLO! RISCHIO DI SCOSSE ELETTRICHE!** Non tentare di riparare l'apparecchiatura da soli. Non immergere le parti elettriche dell'apparecchiatura in acqua o altri liquidi. Non tenere mai l'apparecchiatura sotto l'acqua corrente.
- **NON UTILIZZARE MAI UN APPARECCHIO DANNEGGIATO!** Controllare regolarmente che i collegamenti elettrici e il cavo non presentino danni. Se danneggiato, scollegare l'apparecchiatura dall'alimentazione. Eventuali riparazioni devono essere eseguite solo da un fornitore o da una persona qualificata per evitare pericoli o lesioni.
- **AVVERTENZA!** Quando si posiziona l'apparecchiatura, instradare il cavo di alimentazione in modo sicuro, se necessario, per evitare di tirare involontariamente, danneggiarsi, venire a contatto con la superficie di riscaldamento o causare un pericolo di inciampo.
- **AVVERTENZA!** Finché la spina è nella presa, l'apparecchiatura è collegata all'alimentazione.
- **AVVERTENZA!** Spegnerne SEMPRE l'apparecchiatura prima di scollegarla dall'alimentazione, dalla pulizia, dalla manutenzione o dalla conservazione.
- Collegare l'apparecchiatura solo a una presa elettrica con la tensione e la frequenza indicate sull'etichetta dell'apparecchiatura.
- Non toccare la spina/i collegamenti elettrici con le mani bagnate o umide.
- Tenere l'apparecchiatura e la spina/le connessioni elettriche lontane dall'acqua e da altri liquidi. Se l'apparecchiatura cade in acqua, rimuovere immediatamente i collegamenti dell'alimentazione. Non utilizzare l'apparecchiatura finché non è stata controllata da un tecnico certificato. La mancata osservanza di queste istruzioni causerà rischi potenzialmente letali.
- Collegare l'alimentatore a una presa elettrica facilmente accessibile in modo da poter scollegare immediatamente l'apparecchiatura in caso di emergenza.
- Assicurarsi che il cavo non entri in contatto con oggetti affilati o caldi e tenerlo lontano da fiamme libere. Non tirare mai il cavo di alimentazione per scollegarlo dalla presa, tirare sempre la spina.
- Non trasportare mai l'apparecchiatura per il cavo.
- Non tentare mai di aprire autonomamente l'alloggiamento dell'apparecchiatura.
- Non inserire oggetti nell'alloggiamento dell'apparecchiatura.
- Non lasciare mai l'apparecchiatura incustodita durante l'uso.
- Questo apparecchio deve essere utilizzato da personale qualificato in cucina del ristorante, mense o personale del bar, ecc.

- Questo apparecchio non deve essere utilizzato da persone con ridotte capacità fisiche, sensoriali o mentali o da persone che non hanno esperienza e conoscenza.
- Questo apparecchio non deve mai essere utilizzato dai bambini.
- Tenere l'apparecchiatura e i relativi collegamenti elettrici fuori dalla portata dei bambini.
- Non utilizzare mai accessori o altri dispositivi diversi da quelli forniti con l'apparecchiatura o raccomandati dal produttore. La mancata osservanza di questa indicazione potrebbe rappresentare un rischio per la sicurezza dell'utente e danneggiare l'apparecchiatura. Utilizzare solo parti e accessori originali.
- Non utilizzare l'apparecchiatura mediante un timer esterno o un sistema di controllo remoto.
- Non posizionare l'apparecchiatura su un oggetto riscaldante (benzina, elettrica, cucina a carbone, ecc.).
- Non coprire l'apparecchiatura in funzione.
- Non posizionare oggetti sopra l'apparecchiatura.
- Non utilizzare l'apparecchiatura in prossimità di fiamme libere, materiali esplosivi o infiammabili. Utilizzare sempre l'apparecchiatura su una superficie orizzontale, stabile, pulita, resistente al calore e asciutta.
- L'apparecchiatura non è adatta per l'installazione in un'area in cui è possibile utilizzare un getto d'acqua.
- Lasciare uno spazio di almeno 20 cm intorno all'apparecchiatura per la ventilazione durante l'uso.
- **AVVERTENZA!** Mantenere tutte le aperture di ventilazione dell'apparecchiatura libere da ostruzioni.

Istruzioni di sicurezza speciali

- Questo apparecchio è destinato all'uso commerciale.
- **AVVERTENZA!** Prestare molta attenzione quando si maneggiano i dischi di taglio. Indossare guanti protettivi (non forniti) se necessario.
- **AVVERTENZA! LE LAME SONO AFFILATE. TENERE LE MANI LONTANO!**
- Non utilizzare l'apparecchiatura senza carico per evitare il surriscaldamento.
- **ATTENZIONE!** Spegnerne SEMPRE la macchina e scollegare l'alimentazione prima di toccare qualsiasi parte del motore.
- Il cavo di alimentazione non può essere sostituito. Se il cavo è danneggiato, l'apparecchiatura deve essere rottamata.
- Non utilizzare l'apparecchiatura se il setaccio rotante o il coperchio di protezione sono danneggiati o presentano crepe visibili.

Uso previsto

- Questo apparecchio è destinato ad essere utilizzato per applicazioni commerciali, ad esempio nelle cucine di ristoranti, mense, ospedali e imprese commerciali come panetterie, maccherie, ecc., ma non per la produzione di massa continua di alimenti.
- L'apparecchiatura è progettata per estrarre il succo da verdure o frutta dura come mele, ecc. Qualsiasi altro utilizzo può causare danni all'apparecchiatura o lesioni personali.
- Il funzionamento dell'apparecchiatura per qualsiasi altro scopo deve essere considerato un uso improprio del dispositivo. L'utente sarà l'unico responsabile per l'uso improprio del dispositivo.



Installazione di messa a terra

Questa apparecchiatura è classificata come classe di **protezione I** e deve essere collegata a una messa a terra di protezione. La messa a terra riduce il rischio di scosse elettriche fornendo un filo di fuga per la corrente elettrica.

Questo apparecchio è dotato di un cavo di alimentazione con spina di messa a terra o di collegamenti elettrici con filo di messa a terra. I collegamenti devono essere installati e messi a terra correttamente.

Parti principali del prodotto

(Fig. 1 a pagina 3)

1. Spingitore
2. Coperchio con scivolo di alimentazione
3. Lama da taglio sul fondo
4. Gruppo cestello
5. Flangia
6. Ciotola
7. Gruppo beccuccio
8. Braccio di sicurezza
9. Unità motore
10. Scivolo di alimentazione
11. Eiettore
12. Maniglie
13. Setaccio
14. Contenitore di polpa
15. Piedini di aspirazione

Nota: Sono forniti tre fermi per il gruppo beccuccio per impedire l'ingresso degli insetti.

Nota: Il contenuto di questo manuale si applica a tutti gli elementi elencati, salvo diversamente specificato. L'aspetto può variare rispetto alle illustrazioni mostrate

Diagramma del circuito

(Fig. 2 a pagina 4)

- A: Spento
B: Il
C: Bianco
D: Nero
E: Rosso
F: Blu
G: Marrone
EP: Fase principale
EA: Fase iniziale
CD: Condensatore di avviamento
KD: Relè di avviamento
KW: Relè elettromagnetico
MA1: Interruttore di avvio
MA2: Interruttore di arresto
SW: Interruttore di sicurezza morsetto
MF: Modulo di rottura
MO: Motore monofase
PTO: Protezione termica del motore

Preparazione prima dell'uso

- Rimuovere tutte le confezioni protettive e l'involucro.
- Controllare che il dispositivo sia in buone condizioni e con tutti gli accessori. In caso di consegna incompleta o danneggiata, contattare immediatamente il fornitore. In questo caso, non utilizzare il dispositivo.
- Pulire gli accessori e l'apparecchiatura prima dell'uso (vedere

== > Pulizia e manutenzione).

- Assicurarsi che l'apparecchiatura sia completamente asciutta.
- Posizionare l'apparecchiatura su una superficie orizzontale, stabile e resistente al calore, sicura contro gli schizzi d'acqua.
- Conservare la confezione se si intende conservare l'apparecchiatura in futuro.
- Conservare il manuale utente per riferimento futuro.

NOTA! A causa dei residui di produzione, l'apparecchiatura può emettere un odore leggero durante i primi utilizzi. Ciò è normale e non indica alcun difetto o pericolo. Assicurarsi che l'apparecchiatura sia ben ventilata.

Installazione / Montaggio e smontaggio

(Fig. 3-10 a pagina 4-6)

- **AVVERTENZA!** Non collegare mai la spina di alimentazione a una presa elettrica prima che l'apparecchiatura sia completamente assemblata.
- Assicurarsi che il gruppo beccuccio sia chiuso.
 1. Posizionare saldamente l'unità motore in modo che i pulsanti OFF/ON siano rivolti verso di sé.
(Fig. 3 a pagina 4)
 2. Posizionare la vaschetta sopra l'unità motore.
(Fig. 4 a pagina 4)
 3. Montare la flangia sul bordo della vaschetta. Le nervature della flangia devono essere allineate con il pannello piatto della ciotola. Assicurarsi che la flangia sia montata correttamente.
(Fig. 5 a pagina 4)
 4. Abbassare il gruppo cestello nella posizione corretta, tenendolo dai supporti. Ruotare fino a quando le fessure non sono nella posizione corretta.
(Fig. 6 a pagina 5)
 5. Rivestire il coperchio con lo scivolo di alimentazione con le tacche nella flangia.
(Fig. 7 a pagina 5)
IMPORTANTE: Assicurarsi che il perno sull'albero motore sia allineato correttamente con la tacca corrispondente nel mozzo del cestello.
(Fig. 8 a pagina 5)
 6. Inserire correttamente il contenitore della polpa con la piastra del serbatoio.
(Fig. 9 a pagina 5)
 7. Chiudere correttamente il braccio di sicurezza.
La centrifuga non si avvia a meno che il braccio di sicurezza non sia stato chiuso correttamente (interruttore di sicurezza).
(Fig. 10 a pagina 6)
 8. Ora l'apparecchiatura è assemblata e pronta per l'uso.

Istruzioni operative

NOTE

- Non mettere la mano o le dita nello scivolo di alimentazione per spingere il cibo o rimuovere il cibo ostruito. Utilizzare solo lo spingitore. Pericolo di gravi lesioni dovute alla lama rotante.
- Chiudere il braccio di sicurezza per il funzionamento.
- Spegnerne sempre l'apparecchiatura e scollegarla quando non è in uso.
- Controllare regolarmente che la flangia e il coperchio siano montati correttamente, specialmente quando si passa a un altro alimento.

Preparazione di frutta e verdura

- Questa centrifuga può essere utilizzata per preparare succhi di molti tipi diversi di frutta e verdura, ma sono necessarie alcune preparazioni per creare succhi gustosi e gustosi.
- Sciacquare i frutti sotto acqua corrente fresca.
- Tagliare la frutta grande in piccoli pezzi che si inseriscono nello scivolo di alimentazione.
- Rimuovere semi, pietre, pozzi pubblicitari di grandi dimensioni da ciliegie, pesche, ecc.
- Sbucciare i frutti dalla pelle spessa (ananas, arance, meloni, ecc.).
- Alcuni alimenti non sono adatti per la lavorazione in una centrifuga, a causa della loro consistenza dura (ad es. cocco).

NOTA: Non mettere mai cubetti di ghiaccio o frutta congelata nel tubo di alimentazione.

Estrazione del succo

- Posizionare un contenitore (non fornito) sotto il gruppo beccuccio con il beccuccio aperto.
- Rimuovere lo spingitore dallo scivolo di alimentazione.
- Collegare la spina di alimentazione a una presa di alimentazione elettrica adeguata.
- Accendere l'apparecchiatura premendo il tasto "ON" (verde).
- Riempire gradualmente gli ingredienti preparati nella piastra del serbatoio. Non sovraccaricarlo. Aggiungi piccoli pezzi alla volta. La polpa di frutta viene espulsa nel contenitore della polpa mentre il succo estratto fluisce attraverso il beccuccio nel contenitore (non fornito).
- Utilizzare lo spingitore per spingere e guidare gli ingredienti attraverso il coperchio con lo scivolo di alimentazione.
- Premere il pulsante "OFF" quando tutti gli alimenti sono stati lavorati.

Protezione di sicurezza

- Questa centrifuga si avvia solo se il coperchio con scivolo di alimentazione è stato posizionato correttamente e il braccio di sicurezza bloccato correttamente. Il motore verrà spento non appena si sblocca il braccio di sicurezza o si preme il pulsante OFF.
- Questa centrifuga è dotata di un freno potente che arresta l'apparecchiatura in meno di pochi secondi se si sblocca il braccio di sicurezza mentre la centrifuga è in funzione.
- Per riaccendere la centrifuga, è sufficiente bloccare correttamente il braccio di sicurezza sul coperchio e premere il pulsante (ON).

Rimozione di alimenti ostruiti dal coperchio con scivolo di alimentazione

- Se il cibo è ostruito, utilizzare lo spingitore per spingerlo verso il basso. Se questo non funziona, premere l'interruttore in posizione "OFF" e attendere un po' finché la lama non smette di funzionare.
- Scollegare la spina di alimentazione dalla presa elettrica e rimuovere il coperchio con lo scivolo di alimentazione.
- Attendere che la centrifuga si sia fermata completamente e si sia raffreddata completamente prima di smontarla.
- Rimuovere tutti gli alimenti ostruiti dal coperchio con lo scivolo di alimentazione.

Suggerimenti per il funzionamento

- Non mettere frutta o verdura nell'escrepatore fino a quando non si accende e il motore non inizia a girare.
- Lasciare in funzione la centrifuga per alcuni secondi prima di iniziare la spremitura.
- Non forzare il cibo nella centrifuga. Lasciare che il cibo cada lentamente e costantemente utilizzando lo spingitore.
- Qualsiasi frutta o verdura che sia adatta, il tubo di alimentazione può essere inserito intero. Tagliare il cibo se è troppo grande per poterlo inserire nel tubo di alimentazione.
- Rimuovere cavità grandi come pesca, mango, ecc., in quanto ciò danneggerebbe la lama e possibilmente l'escrepatore.
- Lasciar funzionare la centrifuga per alcuni secondi prima di spegnerla per consentire l'estrazione del succo in eccesso dalla polpa. Una volta spento, attendere che la centrifuga si sia fermata completamente e si sia raffreddata completamente prima di smontarla.
- Non consigliare di usare frutta troppo matura, in quanto lascerà troppa polpa nel filtro e ostruirà l'escrepatore.
- Non versare mai liquidi nell'apparecchiatura a meno che non si seguano le istruzioni/ricette per la produzione di soia, riso o latte di noci.
- Quando si utilizzano frutta o verdura piccole o sottili, aggiungerne molte contemporaneamente. Ad esempio, inserire 2 o 3 carote alla volta nel tubo di alimentazione per ottenere i migliori risultati.
- Quando si spremono erbe aromatiche o erba di frumento, avvolgerle in verdure a foglia più grande come spinaci, cavoli, ecc., e seguire da una frutta o verdura che contiene un'abbondanza di succo come ananas, mela, ecc.
- Quando si spremono carote di dimensioni diverse, non utilizzare lo spingitore fino a quando non è stata trattata la carota più grande. Una volta che hanno le stesse dimensioni, è possibile utilizzare lo spingitore per continuare fino a quando le carote non sono state elaborate.
- Le verdure densificanti (ovvero le barbabietole) e le verdure fibrose (ovvero il sedano) devono essere tritate e nutrite lentamente nel tubo di alimentazione per ridurre l'ostruzione.

Pulizia e manutenzione

- **ATTENZIONE!** Scollegare sempre l'apparecchiatura dalla rete elettrica e raffreddarla prima di riparla, pulirla e sottoporla a manutenzione.
- Non utilizzare getti d'acqua o scovolino per la pulizia e non spingere l'apparecchiatura sotto l'acqua, in quanto le parti si bagnano e potrebbero verificarsi scosse elettriche.
- Se l'apparecchiatura non viene mantenuta in un buon stato di pulizia, ciò può influire negativamente sulla durata O dell'apparecchiatura e causare una situazione pericolosa.
- I residui di cibo devono essere puliti e rimossi regolarmente dall'apparecchiatura. Se l'apparecchiatura non viene pulita correttamente, ridurrà la sua durata e potrebbe causare condizioni pericolose durante l'uso.
- **PERICOLO DI LESIONI!** Prestare attenzione quando si maneggiano le lame taglienti durante la pulizia.

Pulizia

- Pulire la superficie esterna raffreddata con un panno o una spugna leggermente inumiditi con una soluzione detergente delicata.
- Per motivi di igiene, l'apparecchiatura deve essere pulita pri-



ma e dopo l'uso.

- Evitare che l'acqua entri in contatto con i componenti elettrici.
- Non immergere oltre il livello.
- Non utilizzare mai detergenti aggressivi, spugne abrasive o detergenti contenenti cloro. Non utilizzare lana d'acciaio, utensili metallici o oggetti appuntiti o appuntiti per la pulizia. Non utilizzare benzina o solventi!
- Lo spingitore, il coperchio con scivolo di alimentazione, il gruppo cestello, la ciotola e il contenitore della polpa possono essere puliti immergendoli in un detergente caldo e delicato per circa 3-5 minuti e risciacquati sotto acqua corrente.
- Nessuna parte può essere lavata in lavastoviglie.

Manutenzione

- Controllare regolarmente il funzionamento dell'apparecchiatura per evitare gravi incidenti.
- Se si nota che l'apparecchiatura non funziona correttamente o che c'è un problema, smettere di usarla, spegnerla e contattare il fornitore.
- Tutti i lavori di manutenzione, installazione e riparazione devono essere eseguiti da tecnici specializzati e autorizzati o raccomandati dal produttore.

Trasporto e stoccaggio

- Prima della conservazione, assicurarsi sempre che l'apparecchiatura sia stata scollegata dall'alimentazione e completamente raffreddata.
- Conservare l'apparecchiatura in un luogo fresco, pulito e asciutto.
- Non posizionare mai oggetti pesanti sull'apparecchiatura, in quanto ciò potrebbe danneggiarla.
- Non spostare l'apparecchiatura mentre è in funzione. Scollegare l'apparecchiatura dall'alimentazione elettrica durante lo spostamento e tenerla in basso.

Risoluzione dei problemi

Se l'apparecchiatura non funziona correttamente, controllare la soluzione nella tabella seguente. Se non riesci ancora a risolvere il problema, contatta il fornitore/fornitore di servizi.

Problemi	Possibile causa	Possibile soluzione
Il motore non funziona dopo essere stato acceso.	L'apparecchiatura non si collega saldamente alla presa elettrica.	Controllare la spina per confermarla saldamente.
Il motore funziona con forti rumori e vibrazioni elevate.	<ul style="list-style-type: none">• L'apparecchiatura non è ben assemblata.• Troppi ingredienti ostruiti all'interno della lama nel gruppo cestello• Le ventose non sono a stretto contatto con la superficie	<ul style="list-style-type: none">• Scollegare e rimontare correttamente l'apparecchiatura (vedere → Installazione / Montaggio e smontaggio).• Scollegare. Cancellare un po' di cibo e riavviare.• Assicurarsi che le ventose siano a contatto con la superficie.
Risultato di spremitura inefficiente	La lama di taglio all'interno del cestello è usurata.	Sostituzione della lama di taglio all'interno del cestello.

Garanzia

Qualsiasi difetto che comprometta la funzionalità dell'apparecchiatura che diventi evidente entro un anno dall'acquisto sarà riparato mediante riparazione o sostituzione gratuita, a condizione che l'apparecchiatura sia stata utilizzata e sottoposta a manutenzione in conformità alle istruzioni e non sia stata in alcun modo abusata o utilizzata in modo improprio. I Suoi diritti legali non sono compromessi. Se l'apparecchiatura è richiesta in garanzia, indicare dove e quando è stata acquistata e includere la prova di acquisto (ad es. ricevuta).

In linea con la nostra politica di sviluppo continuo del prodotto, ci riserviamo il diritto di modificare le specifiche del prodotto, dell'imballaggio e della documentazione senza preavviso.

Smaltimento e ambiente



Durante lo smantellamento dell'apparecchiatura, il prodotto non deve essere smaltito con altri rifiuti domestici. Al contrario, è responsabilità dell'utente smaltire le apparecchiature di scarto consegnandole a un punto di raccolta designato. La mancata osservanza di questa regola può essere penalizzata in conformità con le normative applicabili sullo smaltimento dei rifiuti. La raccolta e il riciclaggio separati delle apparecchiature di scarto al momento dello smaltimento contribuiscono a preservare le risorse naturali e a garantire che vengano riciclate in modo da proteggere la salute umana e l'ambiente. Per ulteriori informazioni su dove è possibile depositare i rifiuti per il riciclaggio, contattare la società locale di raccolta rifiuti. I produttori e gli importatori non si assumono alcuna responsabilità per il riciclaggio, il trattamento e lo smaltimento ecologico, né direttamente né tramite un sistema pubblico.

ROMÂNĂ

Stimate client,

Vă mulțumim pentru achiziționarea acestui aparat electrocasnic Hendi. Citiți cu atenție acest manual de utilizare, acordând o atenție deosebită reglementărilor de siguranță evidențiate mai jos, înainte de a instala și utiliza acest aparat pentru prima dată.

Instrucțiuni de siguranță

- Utilizați aparatul numai în scopul pentru care a fost conceput, conform descrierii din acest manual.
- Producătorul nu este răspunzător pentru nicio daună cauzată de funcționarea incorectă și utilizarea necorespunzătoare.
-  **PERICOL! RISC DE ELECTROCUTARE!** Nu încercați să reparați aparatul singur. Nu scufundați componentele electrice ale aparatului în apă sau în alte lichide. Nu țineți niciodată aparatul sub jet de apă.
- **NU UTILIZAȚI NICIODATĂ UN APARAT DETERIORAT!** Verificați periodic conexiunile electrice și cablul pentru a depista eventualele deteriorări. Dacă este deteriorat, deconectați aparatul de la sursa de alimentare. Orice reparații trebuie efectuate numai de către un furnizor sau o persoană calificată pentru a evita pericolul sau vătămarea.
- **AVERTISMENT!** Când poziționați aparatul, direcționați cablul de alimentare în siguranță, dacă este necesar, pentru a evita tragerea accidentală, deteriorarea, contactul cu suprafața de încălzire sau riscul de împiedicare.
- **AVERTISMENT!** Atât timp cât ștecherul este în priză, aparatul



este conectat la sursa de alimentare.

- **AVERTISMENT!** Opriti ÎNTOTDEAUNA aparatul înainte de a-l deconecta de la sursa de alimentare, curățare, întreținere sau depozitare.
- Conectați aparatul la o priză electrică numai cu tensiunea și frecvența menționate pe eticheta aparatului.
- Nu atingeți ștecherul/conexiunile electrice cu mâinile umede sau umede.
- Țineți aparatul și ștecherul/conexiunile la distanță de apă și alte lichide. Dacă aparatul cade în apă, scoateți imediat conexiunile sursei de alimentare. Nu utilizați aparatul până când nu a fost verificat de un tehnician certificat. Nerespectarea acestor instrucțiuni va cauza riscuri care pun viața în pericol.
- Conectați sursa de alimentare la o priză electrică ușor accesibilă, astfel încât să puteți deconecta imediat aparatul în caz de urgență.
- Asigurați-vă că cablul nu intră în contact cu obiecte ascuțite sau fierbinți și țineți-l la distanță de foc deschis. Nu trageți niciodată de cablul de alimentare pentru a-l scoate din priză, trageți întotdeauna de fișă.
- Nu transportați niciodată aparatul de cablu.
- Nu încercați niciodată să deschideți singur carcasa aparatului.
- Nu introduceți obiecte în carcasa aparatului.
- Nu lăsați niciodată aparatul nesupravegheat în timpul utilizării.
- Acest aparat trebuie utilizat de personal instruit în bucătăria restaurantului, cantinelor sau barului etc.
- Acest aparat nu trebuie utilizat de persoane cu capacități fizice, senzoriale sau mentale reduse sau de persoane care nu au experiență și cunoștințe suficiente.
- Acest aparat nu trebuie utilizat de copii în niciun caz.
- Nu lăsați aparatul și conexiunile sale electrice la îndemâna copiilor.
- Nu utilizați niciodată accesorii sau alte dispozitive suplimentare în afară de cele furnizate împreună cu aparatul sau recomandate de producător. Nerespectarea acestei instrucțiuni poate reprezenta un risc pentru utilizator și poate deteriora aparatul. Utilizați numai piese și accesorii originale.
- Nu utilizați acest aparat cu ajutorul unui cronometru extern sau al unui sistem de telecomandă.
- Nu așezați aparatul pe un obiect de încălzire (benzină, electrică, aragaz cu cărbune etc.).
- Nu acoperiți aparatul în timpul funcționării.
- Nu așezați obiecte pe aparat.
- Nu utilizați aparatul în apropierea flăcărilor deschise, a materialelor explozive sau inflamabile. Utilizați întotdeauna aparatul pe o suprafață orizontală, stabilă, curată, rezistentă la căldură și uscată.
- Aparatul nu poate fi instalat într-o zonă în care poate fi utilizat un jet de apă.
- Lăsați un spațiu de cel puțin 20 cm în jurul aparatului pentru ventilare în timpul utilizării.
- **AVERTISMENT!** Păstrați toate orificiile de ventilație de pe aparat ferite de obstrucții.

Instrucțiuni speciale privind siguranța

- Acest aparat este destinat utilizării comerciale.
- **AVERTISMENT!** Aveți grijă când manipulați discurile de tăiere. Dacă este necesar, purtați mănuși de protecție (nefurnizate).
- **AVERTISMENT! LAMELE SUNT ASCUȚITE. ȚINEȚI MĂINILE LA DISTANȚĂ!**
- Nu utilizați aparatul fără sarcină pentru a preveni supraîncălzirea.
- **PRECAUȚIE!** Opriti ÎNTOTDEAUNA mașina și deconectați sursa de alimentare înainte de a atinge orice piese ale motorului.
- Cablul de alimentare nu poate fi înlocuit. În cazul în care cablul este deteriorat, aparatul trebuie răzuit.
- Nu utilizați aparatul dacă sита rotativă sau capacul de protecție sunt deteriorate sau prezintă crăpături vizibile.

Utilizare prevăzută

- Acest aparat este destinat utilizării pentru aplicații comerciale, de exemplu în bucătăriile restaurantelor, cantinelor, spitalelor și întreprinderilor comerciale, cum ar fi brutăriile, buticiile etc., dar nu și pentru producția continuă în masă a alimentelor.
- Aparatul este conceput pentru extragerea sucului din legume sau fructe tari, cum ar fi merele etc. Orice altă utilizare poate duce la deteriorarea aparatului sau la vătămare corporală.
- Utilizarea aparatului în orice alt scop va fi considerată o utilizare incorectă a dispozitivului. Utilizatorul va fi singurul responsabil pentru utilizarea necorespunzătoare a dispozitivului.

Instalarea împământării

Acest aparat este clasificat ca fiind din clasa de **protecție I** și trebuie conectat la o împământare de protecție. Împământarea reduce riscul de electrocutare prin asigurarea unui fir de evacuare pentru curentul electric.

Acest aparat este dotat cu un cablu de alimentare cu ștecăr cu împământare sau conexiuni electrice cu cablu de împământare. Conexiunile trebuie instalate și împământate corespunzător.

Principalele componente ale produsului

(Fig. 1 de la pagina 3)

1. Împingător
2. Capac cu jgheab de alimentare
3. Lamă de tăiere în partea de jos
4. Asamblarea coșului
5. Flanșă
6. Bol
7. Ansamblu duză
8. Braț de siguranță
9. Unitate motor
10. Jgheab de nutriție
11. Ejector
12. Mână
13. Sită
14. Recipient pentru pulpă
15. Picioare de aspirație

Notă: Sunt furnizate trei opritoare pentru ansamblul de duză pentru a preveni pătrunderea insectelor.

Observație: Conținutul acestui manual se aplică tuturor articolelor listate, cu excepția cazului în care se specifică altfel. Aspectul poate varia față de ilustrațiile prezentate.



Diagrama circuitului

(Fig. 2 de la pagina 4)

- A: Oprit
- B: Pornit
- C: Alb
- D: Negru
- E: Roșu
- F: Albastru
- G: Maro
- EP: Faza principală
- EA: Faza de pornire
- CD: Condensator de pornire
- KD: Releu de pornire
- KW: Releu electromagnetic
- MA1: Comutator de pornire
- MA2: Comutator de oprire
- SW: Comutator de siguranță clemă
- MF: Modul de întrerupere
- MO: Motor monofazat
- PTO: Protecție termică motor

RO

Pregătirea înainte de utilizare

- Îndepărtați toate ambalajele și ambalajele de protecție.
- Verificați dacă dispozitivul este în stare bună și cu toate accesoriile. În cazul unei livrări incomplete sau deteriorate, vă rugăm să contactați imediat furnizorul. În acest caz, nu utilizați dispozitivul.
- Curățați accesoriile și aparatul înainte de utilizare (consultați == > Curățare și întreținere).
- Asigurați-vă că aparatul este complet uscat.
- Puneți aparatul pe o suprafață orizontală, stabilă și rezistentă la căldură, care este sigură împotriva stropirii cu apă.
- Păstrați ambalajul dacă intenționați să depozitați aparatul în viitor.
- Păstrați manualul de utilizare pentru consultare ulterioară.
- NOTĂ!** Din cauza reziduurilor rezultate din fabricație, aparatul poate emite un miros ușor în timpul primelor câteva utilizări. Acest lucru este normal și nu indică niciun defect sau pericol. Asigurați-vă că aparatul este bine aerisit.

Instalare / Asamblare și Dezasamblare

(Fig. 3-10 la pagina 4-6)

- **AVERTISMENT!** Nu conectați niciodată ștecherul la o priză electrică înainte ca aparatul să fie complet asamblat.
- Asigurați-vă că ansamblul duzei este închis.
 1. Poziționați ferm unitatea motorului astfel încât butoanele OPRIT/PORNIT să fie orientate spre dvs. (Fig. 3 de la pagina 4)
 2. Puneți vasul deasupra unității motorului. (Fig. 4 de la pagina 4)
 3. Montați flanșa pe marginea vasului. Nervurile flanșei trebuie aliniate cu panoul plat al vasului. Asigurați-vă că flanșa este montată corect. (Fig. 5 la pagina 4)
 4. Coborâți ansamblul coșului în locul corect, ținându-l de suporturi. Rotiți-l până când fantele sunt în locul corect. (Fig. 6 de la pagina 5)
 5. Aliniați capacul cu jgheabul de alimentare cu canelurile din flanșă (Fig. 7 la pagina 5)

IMPORTANT: Asigurați-vă că știftul de pe axul motorului este aliniat corect cu creștătura corespunzătoare din bu-

tucul coșului.

(Fig. 8 la pagina 5)

6. Montați corect recipientul pentru pulpă cu placa sitei. (Fig. 9 de la pagina 5)
7. Închideți corect brațul de siguranță. Storcătorul de fructe nu va porni decât dacă brațul de siguranță a fost închis corespunzător (comutator de siguranță). (Fig. 10 de la pagina 6)
8. Acum, aparatul este asamblat și gata de utilizare.

Instrucțiuni de utilizare

NOTE

- Nu puneți mâna sau degetele în jgheabul de alimentare pentru a împinge alimentele sau pentru a îndepărta alimentele înfundate. Utilizați numai împingătorul. Pericol de vătămare gravă din cauza lamei rotative.
- Închideți brațul de siguranță pentru a-l utiliza.
- Opriți întotdeauna aparatul și scoateți-l din priză când nu îl folosiți.
- Verificați în mod regulat dacă flanșa și capacul sunt montate corect, în special atunci când schimbați alte alimente.

Prepararea fructelor și legumelor

- Acest storcător de fructe poate fi utilizat pentru a prepara sucuri din multe tipuri diferite de fructe și legume, dar sunt necesare unele preparate pentru a crea sucuri aromatice și gustoase.
- Clătiți fructele sub jet de apă proaspătă.
- Taiăți fructele mari în bucăți mici care intră în jgheabul de alimentare.
- Îndepărtați semințele mari, pietrele, gropile publicitare de pe cireșe, piersici etc.
- Dezlipiți fructele cu piele groasă (ananas, portocale, pepeni etc.).
- Unele alimente nu sunt adecvate pentru procesare într-un storcător de fructe, din cauza consistenței lor tari (de ex. Cocos).

NOTĂ: Nu puneți niciodată cuburi de gheață sau fructe congelate în tubul de alimentare.

Extragerea sucului

- Plasați un recipient (nefurnizat) sub ansamblul duzei, cu duza deschisă.
- Scoateți împingătorul din jgheabul de alimentare.
- Conectați ștecherul la o priză electrică adecvată.
- PORNITIți aparatul apăsând butonul „PORNIT” (verde).
- Umpleți treptat ingredientele preparate în placa sitei. Nu îl supraîncărcați. Adăugați bucăți mici la un moment dat. Pulpă de fructe este evacuată în recipientul pentru pulpă în timp ce sucul extras curge prin duză în recipient (nu este furnizat).
- Utilizați împingătorul pentru a împinge și ghida ingredientele prin capac cu jgheabul de alimentare.
- Apăsăți butonul „OPRIT” după ce toate alimentele au fost procesate.

Protecție de siguranță

- Acest storcător de fructe nu va porni decât dacă capacul cu jgheab de alimentare a fost poziționat corect și brațul de siguranță a fost blocat corespunzător. Motorul va fi comutat la OPRIT imediat ce deblocați brațul de siguranță sau apăsați butonul OPRIT.



- Acest storcător de fructe este echipat cu o frână puternică care va opri aparatul în mai puțin de câteva secunde dacă deblocați brațul de siguranță în timp ce storcătorul de fructe funcționează.
- Pentru a porni din nou storcătorul de fructe, pur și simplu blocați brațul de siguranță în mod corespunzător peste capac și apăsați butonul I (PORNIT).

Scoaterea alimentelor înfundate din capac cu jgheabul de alimentare

- Dacă alimentele sunt înfundate, utilizați împingătorul pentru a-l împinge în jos. Dacă aceasta nu funcționează, apăsați comutatorul în poziția „OPRIT” și așteptați un timp până când lama nu mai funcționează.
- Deconectați ștecherul de la priză de alimentare electrică și scoateți capacul cu jgheabul de alimentare.
- Așteptați până când storcătorul s-a oprit complet și s-a răcit complet înainte de dezasamblare.
- Îndepărtați toate alimentele înfundate de pe capac cu jgheabul de alimentare.

Sfaturi pentru funcționare

- Nu puneți fructe sau legume în storcător până când motorul nu este pornit și motorul nu începe să se învârtă.
- Lăsați storcătorul să funcționeze timp de câteva secunde înainte de a începe prepararea sucului.
- Nu forțați alimentele în storcător. Lăsați alimentele să cadă încet și constant folosind împingătorul.
- Orice fructe sau legume care se potrivesc vor trece prin tubul de nutriție întreg. Tăiați alimentele dacă sunt prea mari pentru a încăpea în tubul de alimentare.
- Îndepărtați adânciturile mari, cum ar fi piersica, mango-ul etc., deoarece acest lucru va deteriora lama și posibil storcătorul.
- Lăsați storcătorul să funcționeze câteva secunde înainte de a-l opri pentru a permite extragerea excesului de suc din pulpă. După oprire, așteptați până când storcătorul s-a oprit complet și s-a răcit complet înainte de dezasamblare.
- Nu recomandați utilizarea fructelor coapte prea tare, deoarece acestea vor lăsa prea multă pulpă în filtru și vor înfunda storcătorul de fructe.
- Nu turnați lichide în aparat în niciun moment decât dacă urmați instrucțiunile/reteta pentru prepararea soiei, orezului sau laptelui de nuci.
- Atunci când utilizați fructe sau legume mici sau subțiri, adăugați multe dintre acestea în același timp. De exemplu, introduceți 2 sau 3 morcovi o dată în tubul de alimentare pentru cele mai bune rezultate.
- Atunci când stoarceți ierburi sau iarbă de grâu, înfășurați-le în legume cu frunze mai mari, cum ar fi spanacul, varza etc., și urmați de un fruct sau o legumă care conține o abundență de suc, cum ar fi ananasul, mărul etc.
- Când stoarceți morcovi care nu au aceeași dimensiune, nu utilizați împingător până când nu a fost procesat cel mai mare morcov. Odată ce au aceeași dimensiune, puteți utiliza împingătorul pentru a continua până când morcovii au fost procesați.
- Legumele cu denser (de ex. sfeclă) și legumele fibroase (de ex. țelină) trebuie tocate și introduse lent în tubul de alimentare pentru a reduce înfundarea.

Curățare și întreținere

- **ATENȚIE!** Deconectați întotdeauna aparatul de la rețeaua electrică și răciți-l înainte de depozitare, curățare și întreținere.
- Nu utilizați jet de apă sau un aparat de curățat cu aburi pentru curățare și nu împingeți aparatul sub apă, deoarece componentele se vor uda și se pot produce șocuri electrice.
- Dacă aparatul nu este păstrat într-o stare bună de curățenie, acest lucru poate afecta negativ durata de viață. Oa aparatului și poate duce la o situație periculoasă.
- Reziuurile alimentare trebuie curățate regulat și scoase din aparat. Dacă aparatul nu este curățat corespunzător, durata sa de viață va fi redusă și poate duce la o stare periculoasă în timpul utilizării.
- **PERICOL DE RĂNIRE!** Trebuie procedat cu atenție la manipularea lamelor ascuțite în timpul curățării.

RO

Curățare

- Curățați suprafața exterioră răcită cu o lavetă sau un burete ușor umezite cu o soluție slabă de săpun.
- Din motive de igienă, aparatul trebuie curățat înainte și după utilizare.
- Evitați contactul cu apa al componentelor electrice.
- A nu se scufunda dincolo de nivel.
- Nu utilizați niciodată agenți de curățare agresivi, bureți abrazivi sau agenți de curățare care conțin clor. Nu utilizați bureți de sărmă, ustensile metalice sau orice obiecte ascuțite sau tăioase pentru curățare. Nu utilizați benzină sau solvenți!
- Împingătorul, capacul cu jgheab de alimentare, ansamblul coșului, vasul și recipientul pentru pulpă pot fi curățate prin scufundare în detergent cald, ușor timp de aproximativ 3-5 minute și clătite sub jet de apă.
- Nicio piesă nu poate fi spălată în mașina de spălat vase.

Întreținere

- Verificați regulat funcționarea aparatului pentru a preveni accidentele grave.
- Dacă vedeți că aparatul nu funcționează corespunzător sau că există o problemă, opriți-l și contactați furnizorul.
- Toate lucrările de întreținere, instalare și reparații trebuie efectuate de tehnicieni specializați și autorizați sau recomandate de producător.

Transport și depozitare

- Înainte de depozitare, asigurați-vă întotdeauna că aparatul a fost deconectat de la sursa de alimentare și s-a răcit complet.
- Depozitați aparatul într-un loc răcoros, curat și uscat.
- Nu puneți niciodată obiecte grele pe aparat, deoarece acesta se poate deteriora.
- Nu mutați aparatul în timp ce acesta este în funcțiune. Deconectați aparatul de la sursa de alimentare când îl mutați și țineți-l în partea de jos.



Depanare

Dacă aparatul nu funcționează corespunzător, verificați tabelul de mai jos pentru soluție. Dacă în continuare nu puteți rezolva problema, vă rugăm să contactați furnizorul/furnizorul de servicii.

Probleme	Cauză posibilă	Soluție posibilă
Motorul nu funcționează după ce este PORNIT.	Aparatul nu se conectează ferm la priza electrică.	Verificați fișa pentru a confirma ferm fișa.
Motorul funcționează cu zgomote puternice și vibrații puternice.	<ul style="list-style-type: none"> Aparatul nu este bine asamblat. Prea multe ingrediente care s-au înfundat în interiorul lamei în ansamblul coșului Picioarele de aspirație nu au contact ferm cu suprafața 	<ul style="list-style-type: none"> Scoateți-l din priză și reasamblați corect aparatul (conectați → Instalare / Asamblare și Dezasamblare). Deconectați-l. Curățați câteva alimente și reporniți. Asigurați-vă că picioarele de aspirație intră ferm în contact cu suprafața.
Rezultat de stoarcere inefficient	Lama de tăiere din interiorul coșului este uzată.	Înlocuirea lamei de tăiere în interiorul coșului.

Garanție

Orice defect care afectează funcționalitatea aparatului care devine evident în termen de un an de la achiziție va fi reparat prin reparații gratuite sau înlocuire, cu condiția ca aparatul să fi fost utilizat și întreținut în conformitate cu instrucțiunile și să nu fi fost abuzat sau utilizat necorespunzător în niciun fel. Drepturile dvs. legale nu sunt afectate. Dacă aparatul este revendicat în garanție, specificați unde și când a fost achiziționat și includeți dovezile achiziționării (de ex. chitanță).

În conformitate cu politica noastră de dezvoltare continuă a produselor, ne rezervăm dreptul de a modifica fără preaviz produsul, ambalajul și specificațiile documentației.

Aruncați și protejați mediul înconjurător



La scoaterea din uz a aparatului, produsul nu trebuie eliminat împreună cu alte deșeurii menajere. În schimb, este responsabilitatea dvs. să eliminați deșeurile de echipamente prin predarea acestora la un punct de colectare desemnat. Nerespectarea acestei reguli poate fi penalizată în conformitate cu reglementările aplicabile privind eliminarea deșeurilor. Colectarea și reciclarea separată a deșeurilor dvs. de echipamente la momentul eliminării va ajuta la conservarea resurselor naturale și va asigura reciclarea acestora într-o manieră care protejează sănătatea umană și mediul înconjurător.

Pentru mai multe informații despre locul în care vă puteți lăsa deșeurile pentru reciclare, vă rugăm să contactați compania locală de colectare a deșeurilor. Producătorii și importatorii nu își asumă responsabilitatea pentru reciclarea, tratarea și eliminarea ecologică, fie direct, fie printr-un sistem public.

Αγαπητέ πελάτη,

Σας ευχαριστούμε που αγοράσατε αυτή τη συσκευή **Hendî**. Διάβάστε προσεκτικά αυτό το εγχειρίδιο χρήστη, δίνοντας ιδιαίτερη προσοχή στους κανονισμούς ασφαλείας που περιγράφονται παρακάτω, πριν από την πρώτη εγκατάσταση και χρήση αυτής της συσκευής.

Οδηγίες ασφαλείας

- Χρησιμοποιείτε τη συσκευή μόνο για τον προβλεπόμενο σκοπό για τον οποίο σχεδιάστηκε, όπως περιγράφεται στο παρόν εγχειρίδιο.
- Ο κατασκευαστής δεν φέρει ευθύνη για τυχόν ζημιές που προκλήθηκαν από εσφαλμένη λειτουργία και ακατάλληλη χρήση.
-  **ΚΙΝΔΥΝΟΣ! ΚΙΝΔΥΝΟΣ ΗΛΕΚΤΡΟΠΛΗΞΙΑΣ!** Μην επιχειρήσετε να επισκευάσετε τη συσκευή μόνοι σας. Μην εμβάπτιζετε τα ηλεκτρικά μέρη της συσκευής σε νερό ή άλλα υγρά. Μην κρατάτε ποτέ τη συσκευή κάτω από τρεχούμενο νερό.
- ΜΗ ΧΡΗΣΙΜΟΠΟΙΕΙΤΕ ΠΟΤΕ ΣΥΣΚΕΥΗ ΠΟΥ ΈΧΕΙ ΥΠΟΣΤΕΙ ΖΗΜΙΑ!** Ελέγχετε τακτικά τις ηλεκτρικές συνδέσεις και το καλώδιο για τυχόν ζημιές. Σε περίπτωση ζημιάς, αποσυνδέστε τη συσκευή από την παροχή ρεύματος. Οποιοσδήποτε επισκευές πρέπει να πραγματοποιούνται μόνο από προμηθευτή ή εξειδικευμένο άτομο για την αποφυγή κινδύνου ή τραυματισμού.
- ΠΡΕΙΔΟΠΟΙΗΣΗ!** Κατά την τοποθέτηση της συσκευής, δρομολογήστε το καλώδιο ρεύματος με ασφάλεια, εάν είναι απαραίτητο, για να αποφύγετε τυχόν ακούσιο τράβηγμα, ζημιά, επαφή με την επιφάνεια θέρμανσης ή κίνδυνο παραπατήματος.
- ΠΡΕΙΔΟΠΟΙΗΣΗ!** Εφόσον το φως είναι στην priză, η συσκευή είναι συνδεδεμένη στην παροχή ρεύματος.
- ΠΡΕΙΔΟΠΟΙΗΣΗ!** Ανεργτοποιείτε ΠΑΝΤΟΤΕ τη συσκευή πριν από την αποσύνδεση από την παροχή ρεύματος, τον καθαρισμό, τη συντήρηση ή την αποθήκευση.
- Συνδέστε τη συσκευή μόνο σε priză με την τάση και τη συχνότητα που αναφέρονται στην ετικέτα της συσκευής.
- Μην αγγίζετε το φως/τις ηλεκτρικές συνδέσεις με βρεγμένα ή υγρά χέρια.
- Διατρείτε τη συσκευή και το φως/τις ηλεκτρικές συνδέσεις μακριά από νερό και άλλα υγρά. Εάν η συσκευή πέσει σε νερό, αφαιρέστε αμέσως τις συνδέσεις τροφοδοσίας. Μην χρησιμοποιείτε τη συσκευή μέχρι να ελεγχθεί από πιστοποιημένο τεχνικό. Η μη τήρηση αυτών των οδηγιών θα προκαλέσει κινδύνους απειλητικούς για τη ζωή.
- Συνδέστε το τροφοδοτικό σε μια εύκολα προσβάσιμη priză, ώστε να μπορείτε να αποσυνδέσετε τη συσκευή αμέσως σε περίπτωση έκτακτης ανάγκης.
- Βεβαιωθείτε ότι το καλώδιο δεν έρχεται σε επαφή με αιχμηρά ή ζεστά αντικείμενα και φυλάξτε το μακριά από ανοικτή φωτιά. Μην τραβάτε ποτέ το καλώδιο ρεύματος για να το αποσυνδέσετε από την priză, αλλά να τραβάτε πάντα το φως.
- Μην μεταφέρετε ποτέ τη συσκευή από το καλώδιό της.
- Μην προσπαθήσετε ποτέ να ανοίξετε μόνοι σας το περίβλημα της συσκευής.
- Μην εισάγετε αντικείμενα στο περίβλημα της συσκευής.
- Μην αφήνετε ποτέ τη συσκευή χωρίς επίβλεψη κατά τη διάρκεια της χρήσης.
- Ο χειρισμός της συσκευής αυτής πρέπει να γίνεται από εκπαιδευμένο προσωπικό στην κουζίνα του εστιατορίου, σε καντίνες ή σε μπαρ κ.λπ.
- Η συσκευή αυτή δεν πρέπει να χρησιμοποιείται από άτομα με



μειωμένες σωματικές, αισθητηριακές ή πνευματικές ικανότητες ή άτομα με έλλειψη εμπειρίας και γνώσης.

- Η συσκευή αυτή δεν πρέπει σε καμία περίπτωση να χρησιμοποιείται από παιδιά.
- Διατηρείτε τη συσκευή και τις ηλεκτρικές της συνδέσεις μακριά από παιδιά.
- Μην χρησιμοποιείτε ποτέ εξαρτήματα ή πρόσθετες συσκευές εκτός από αυτές που παρέχονται με τη συσκευή ή συνιστώνται από τον κατασκευαστή. Διαφορετικά, μπορεί να υπάρξει κίνδυνος για την ασφάλεια του χρήστη και να προκληθεί ζημιά στη συσκευή. Χρησιμοποιείτε μόνο γνήσια εξαρτήματα και παρελκόμενα.
- Μην χρησιμοποιείτε αυτή τη συσκευή με εξωτερικό χρονοδιακόπτη ή σύστημα τηλεχειρισμού.
- Μην τοποθετείτε τη συσκευή πάνω σε θερμαντικό αντικείμενο (βενζινοκίνητο, ηλεκτρικό, κάρβουνο κ.λπ.).
- Μην καλύψετε τη συσκευή σε λειτουργία.
- Μην τοποθετείτε αντικείμενα επάνω στη συσκευή.
- Μην χρησιμοποιείτε τη συσκευή κοντά σε γυμνές φλόγες, εκρηκτικά ή εύφλεκτα υλικά. Να χειρίζεστε πάντα τη συσκευή σε οριζόντια, σταθερή, καθαρή, ανθεκτική στη θερμότητα και στεγνή επιφάνεια.
- Η συσκευή δεν είναι κατάλληλη για εγκατάσταση σε χώρο όπου μπορεί να χρησιμοποιηθεί πίδακας νερού.
- Αφήστε χώρο τουλάχιστον 20 cm γύρω από τη συσκευή για εξαερισμό κατά τη χρήση.
- **ΠΡΟΕΙΔΟΠΟΙΗΣΗ!** Διατηρείτε όλα τα ανοίγματα εξαερισμού στη συσκευή ελεύθερα από εμπόδια.

Ειδικές οδηγίες ασφαλείας

- Η συσκευή αυτή προορίζεται για εμπορική χρήση.
- **ΠΡΟΕΙΔΟΠΟΙΗΣΗ!** Να είστε ιδιαίτερα προσεκτικοί κατά τον χειρισμό των δίσκων κοπής. Φοράτε προστατευτικά γάντια (δεν παρέχονται) εάν είναι απαραίτητα.
- **ΠΡΟΕΙΔΟΠΟΙΗΣΗ! ΟΙ ΛΕΠΙΔΕΣ ΕΙΝΑΙ ΚΟΦΤΕΡΕΣ. ΚΡΑΤΗΣΤΕ ΤΑ ΧΕΡΙΑ ΣΑΣ ΜΑΚΡΙΑ!**
- Μην θέτετε τη συσκευή σε λειτουργία χωρίς φορτίο για την αποφυγή υπερθέρμανσης.
- **ΠΡΟΣΟΧΗ!** Απενεργοποιείτε ΠΑΝΤΟΤΕ το μηχανήμα και αποσυνδέετε το τροφοδοτικό πριν αγγίξετε οποιαδήποτε εξαρτήματα του κινητήρα.
- Το καλώδιο τροφοδοσίας δεν μπορεί να αντικατασταθεί. Εάν το καλώδιο έχει υποστεί ζημιά, η συσκευή πρέπει να ξυθεί.
- Μην χρησιμοποιείτε τη συσκευή εάν το περιστρεφόμενο κόσκινο ή το προστατευτικό κάλυμμα έχει υποστεί ζημιά ή έχει ορατές ρωγμές.

Προβλεπόμενη χρήση

- Αυτή η συσκευή προορίζεται για χρήση σε εμπορικές εφαρμογές, για παράδειγμα σε κουζίνες εστιατορίων, κυλικείων, νοσοκομείων και σε εμπορικές επιχειρήσεις, όπως αρτοποιεία, βουτιές κ.λπ., αλλά όχι για συνεχή μαζική παραγωγή τροφίμων.
- Η συσκευή έχει σχεδιαστεί για την εξαγωγή χυμού από λαχανικά ή σκληρά φρούτα όπως μήλα κ.λπ. Οποιαδήποτε άλλη χρήση μπορεί να προκαλέσει ζημιά στη συσκευή ή τραυματισμό.
- Η λειτουργία της συσκευής για οποιοδήποτε άλλο σκοπό θα πρέπει να θεωρείται εσφαλμένη χρήση της συσκευής. Ο χρήστης θα είναι αποκλειστικά υπεύθυνος για την ακατάλληλη χρήση της συσκευής.

Εγκατάσταση γείωσης

Αυτή η συσκευή έχει ταξινομηθεί ως κατηγορίας **προστασίας Ι** και πρέπει να συνδεθεί σε προστατευτική γείωση. Η γείωση μειώνει τον κίνδυνο ηλεκτροπληξίας παρέχοντας ένα καλώδιο διαφυγής για το ηλεκτρικό ρεύμα.

Αυτή η συσκευή διαθέτει καλώδιο ρεύματος με βύσμα γείωσης ή ηλεκτρικές συνδέσεις με καλώδιο γείωσης. Οι συνδέσεις πρέπει να είναι σωστά εγκατεστημένες και γεωμένες.

Κύρια μέρη του προϊόντος

(Εικ. 1 στη σελίδα 3)

1. Ωθητήρας
2. Καπάκι με αγωγό σίτισης
3. Λεπίδα κοπής στο κάτω μέρος
4. Διάταξη καλαθίου
5. Φλάντζα
6. Μπολ
7. Συγκρότημα στομιού
8. Σκέλος ασφαλείας
9. Μονάδα κινητήρα
10. Αγωγός σίτισης
11. Εξωστήρας
12. Λαβές
13. Κοσκίνισμα
14. Δοχείο πολτού
15. Πόδια αναρρόφησης

Σημείωση: Παρέχονται τρία πάματα για τη διάταξη στομιού ώστε να αποτρέπεται η είσοδος των εντόμων.

Παρατήρηση: Το περιεχόμενο αυτού του εγχειριδίου ισχύει για όλα τα στοιχεία που αναφέρονται, εκτός εάν ορίζεται διαφορετικά. Η εμφάνιση μπορεί να διαφέρει από τις εικόνες που εμφανίζονται.

Διάγραμμα κυκλώματος

(Εικ. 2 στη σελίδα 4)

- A: Απενεργοποίηση
- B: Ενεργοποίηση
- C: Λευκό
- D: Μαύρο
- E: Κόκκινο
- F: Μπλε
- G: Καφέ
- EP: Κύρια φάση
- EA: Φάση εκκίνησης
- CD: Πυκνωτής εκκίνησης
- KD: Ρελέ εκκίνησης
- KW: Ηλεκτρομαγνητικό ρελέ
- MA1: Διακόπτης εκκίνησης
- MA2: Διακόπτης διακοπής
- SW: Διακόπτης ασφαλείας σφικτήρα
- MF: Διακοπή μονάδας
- MO: Μονοφασικός κινητήρας
- PTO: Θερμικό προστατευτικό κινητήρα

Προετοιμασία πριν από τη χρήση

- Αφαιρέστε όλη την προστατευτική συσκευασία και το περιτύλιγμα.
- Ελέγξτε ότι η συσκευή είναι σε καλή κατάσταση και με όλα τα παρελκόμενα. Σε περίπτωση ατελούς ή κατεστραμμένης παράδοσης, επικοινωνήστε αμέσως με τον προμηθευτή. Σε αυτή την περίπτωση, μη χρησιμοποιείτε τη συσκευή.



- Καθαρίστε τα εξαρτήματα και τη συσκευή πριν από τη χρήση (Βλ. => Καθαρισμός και συντήρηση).
- Βεβαιωθείτε ότι η συσκευή είναι εντελώς στεγνή.
- Τοποθετήστε τη συσκευή σε οριζόντια, σταθερή και ανθεκτική στη θερμότητα επιφάνεια, η οποία είναι ασφαλής για πισιλιές νερού.
- Φυλάξτε τη συσκευασία εάν σκοπεύετε να αποθηκεύσετε τη συσκευή σας στο μέλλον.
- Φυλάξτε το εγχειρίδιο χρήσης για μελλοντική αναφορά.

ΣΗΜΕΙΩΣΗ! Λόγω υπολειμμάτων από την κατασκευή, η συσκευή μπορεί να εκπέμψει ελαφριά οσμή κατά τη διάρκεια των πρώτων λίγων χρήσεων. Αυτό είναι φυσιολογικό και δεν υποδεικνύει κανένα ελάττωμα ή κίνδυνο. Βεβαιωθείτε ότι η συσκευή αερίζεται καλά.

Εγκατάσταση / συναρμολόγηση & αποσυναρμολόγηση

(Εικ. 3-10 στη σελίδα 4-6)

- **ΠΡΟΕΙΔΟΠΟΙΗΣΗ!** Μην συνδέετε ποτέ το φις τροφοδοσίας σε πρίζα πριν από την πλήρη συναρμολόγηση της συσκευής.
- Βεβαιωθείτε ότι το συγκρότημα στομίου είναι κλειστό.
 1. Τοποθετήστε τη μονάδα μοτέρ σταθερά έτσι ώστε τα κουμιά OFF / ON να είναι στραμμένα προς το μέρος σας. (Εικ. 3 στη σελίδα 4)
 2. Τοποθετήστε το μπολ πάνω από τη μονάδα μοτέρ. (Εικ. 4 στη σελίδα 4)
 3. Τοποθετήστε τη φλάντζα στο χείλος του μπολ. Τα πλευρά της φλάντζας πρέπει να είναι ευθυγραμμισμένα με την επίπεδη επιφάνεια του μπολ. Βεβαιωθείτε ότι η φλάντζα έχει τοποθετηθεί σωστά. (Εικ. 5 στη σελίδα 4)
 4. Χαμηλώστε τη διάταξη του καλάθιού στη σωστή θέση, κρατώντας την από τις υποδοχές. Περιστρέψτε το μέχρι οι σχισμές του να βρεθούν στη σωστή θέση. (Εικ. 6 στη σελίδα 5)
 5. Ευθυγραμμίστε το καπάκι με τη κονή τροφοδοσίας με τις εγχοπές στη φλάντζα. (Εικ. 7 στη σελίδα 5)
- **ΣΗΜΑΝΤΙΚΟ:** Βεβαιωθείτε ότι οι μείρος στον άξονα του κινητήρα είναι σωστά ευθυγραμμισμένες με την αντίστοιχη εγχοπή στην πλήμνη του καλάθιού. (Εικ. 8 στη σελίδα 5)
- 6. Τοποθετήστε σωστά το δοχείο πολτού με την πλάκα κοάνης. (Εικ. 9 στη σελίδα 5)
- 7. Κλείστε σωστά το βραχίονα ασφαλείας. Ο αποχυμωτής δεν θα ξεκινήσει αν δεν έχει κλείσει σωστά ο βραχίονας ασφαλείας (διακόπτης ασφαλείας). (Εικ. 10 στη σελίδα 6)
- 8. Τώρα, η συσκευή είναι συναρμολογημένη και έτοιμη για χρήση.

Οδηγίες λειτουργίας

ΣΗΜΕΙΩΣΕΙΣ

- Μην βάζετε τα χέρια ή τα δάχτυλά σας στον αγωγό σίτισης για να σπρώξετε ή να αφαιρέσετε τα φραγμένα τρόφιμα. Χρησιμοποιείτε μόνο τον ωθητήρα. Κινδύνος σοβαρού τραυματισμού λόγω της περιστρεφόμενης λεπίδας.
- Κλείστε το βραχίονα ασφαλείας για να λειτουργήσει.
- Να απενεργοποιείτε πάντα τη συσκευή και να την αποσυνδέετε όταν δεν τη χρησιμοποιείτε.
- Ελέγχετε τακτικά ότι η φλάντζα και το καπάκι έχουν τοποθετηθεί

σωστά, ειδικά όταν αλλάζετε σε άλλο φαγητό.

Προετοιμασία φρούτων και λαχανικών

- Αυτός ο αποχυμωτής μπορεί να χρησιμοποιηθεί για την παρασκευή χυμών από πολλούς διαφορετικούς τύπους φρούτων και λαχανικών, αλλά απαιτούνται ορισμένα παρασκευάσματα για τη δημιουργία γευστικών και νόστιμων χυμών.
 - Ξεπλύνετε τα φρούτα με φρέσκο τρεχούμενο νερό.
 - Κόψτε τα μεγάλα φρούτα σε μικρά κομμάτια που χωρούν στον αγωγό τροφοδοσίας.
 - Αφαιρέστε τους μεγάλους σπόρους, τις πέτρες, τα λάκκα από τα κερσάια, τα ροδάκινα κ.λπ.
 - Ξεφλουδίστε φρούτα με χοντρή επιδερμίδα (ανανά, πορτοκάλια, πεπόνια κ.λπ.).
 - Ορισμένα τρόφιμα δεν είναι κατάλληλα για επεξεργασία σε αποχυμωτή, λόγω της σκληρής συνεκτικότητάς τους (π.χ. καρύδα).
- ΣΗΜΕΙΩΣΗ:** Μην τοποθετείτε ποτέ παγάκια ή παγωμένα φρούτα στο σωλήνα τροφοδοσίας.

Εκκύλιση χυμού

- Τοποθετήστε ένα δοχείο (δεν παρέχεται) κάτω από τη διάταξη στομίου με το στόμιο ανοικτό.
- Αφαιρέστε τον ωθητήρα από τον αγωγό σίτισης.
- Συνδέστε το φις τροφοδοσίας σε κατάλληλη πρίζα παροχής ηλεκτρικού ρεύματος.
- Ενεργοποιήστε τη συσκευή πιέζοντας το κουμπί «ON» (πράσινο).
- Γεμίστε σταδιακά την πλάκα κοάνης με τα υλικά που έχετε ετοιμάσει. Μην την υπερφορτώνετε. Προσθέστε μικρά κομμάτια κάθε φορά. Ο πολτός φρούτων εξάγεται στο δοχείο πολτού ενώ ο εκκυλισμένος χυμός ρέει μέσω του στομίου στο δοχείο (δεν παρέχεται).
- Χρησιμοποιήστε τον ωθητήρα για να ωθήσετε και να καθοδηγήσετε τα υλικά μέσα από το καπάκι με τον αγωγό τροφοδοσίας.
- Πατήστε το κουμπί «OFF» όταν όλα τα τρόφιμα έχουν υποστεί επεξεργασία.

Προστασία ασφαλείας

- Αυτός ο αποχυμωτής δεν θα ξεκινήσει εκτός εάν το καπάκι με τον αγωγό σίτισης έχει τοποθετηθεί σωστά και ο βραχίονας ασφαλείας έχει ασφαλιστεί σωστά. Ο κινητήρας θα τεθεί στη θέση OFF μόλις ξεκλειδώσετε το βραχίονα ασφαλείας ή πατήσετε το κουμπί OFF.
- Αυτός ο αποχυμωτής είναι εξοπλισμένος με ένα ισχυρό φρένο το οποίο θα σταματήσει τη συσκευή σε λιγότερο από λίγα δευτερόλεπτα εάν ξεκλειδώσετε το βραχίονα ασφαλείας ενώ ο αποχυμωτής βραχίονα σε λειτουργία.
- Για να ενεργοποιήσετε ξανά τον αποχυμωτή σας, απλώς κλειδώστε τον βραχίονα ασφαλείας σωστά πάνω από το καπάκι και πατήστε το κουμπί I (ON).

Αφαίρεση φραγμένων τροφίμων από το καπάκι με αγωγό τροφοδοσίας

- Εάν το φαγητό είναι φραγμένο, χρησιμοποιήστε τον ωθητήρα για να το σπρώξετε προς τα κάτω. Εάν αυτό δεν λειτουργήσει, πατήστε το διακόπτη στη θέση «OFF» και περιμένετε λίγο μέχρι να σταματήσει να λειτουργεί η λεπίδα.
- Αποσυνδέστε το φις τροφοδοσίας από την πρίζα και αφαιρέστε το καπάκι με τον αγωγό τροφοδοσίας.
- Περιμένετε μέχρι ο αποχυμωτής ο αποχυμωτής να σταματήσει εντελώς και να κρυώσει πλήρως πριν από την αποσυναρμολόγηση.



- Απομακρύνετε όλα τα φραγμένα τρόφιμα από το καπάκι με τον αγωγό τροφοδοσίας.

κατά τον χειρισμό των κοφτερών λεπίδων κοπής κατά τη διάρκειά του καθαρισμού.

Συμβουλές λειτουργίας

- Μην τοποθετείτε φρούτα ή λαχανικά στον αποχυμωτή σας μέχρι να ενεργοποιηθεί η τροφοδοσία και να αρχίσει να περιστρέφεται το μοτέρ.
- Αφήστε τον αποχυμωτή να λειτουργήσει για μερικά δευτερόλεπτα πριν ξεκινήσετε την αποχύμωση.
- Μην πιέζετε το φραγτό μέσα στον αποχυμωτή. Αφήστε το φραγτό να πέσει αργά και σταθερά χρησιμοποιώντας τον ωθητήρα.
- Τυχόν φρούτα ή λαχανικά που είναι κατάλληλα θα μπορούν να χρησιμοποιηθούν πλήρως από τον σωλήνα σίτισης. Κόψτε το φραγτό εάν είναι πολύ μεγάλο για να χωρέσει στον σωλήνα σίτισης.
- Αφαιρέστε τα μεγάλα φρεάτια, όπως το ροδάκινο, το μάγκο κ.λπ., καθώς αυτό θα προκαλέσει ζημιά στη λεπίδα και πιθανώς στον αποχυμωτή.
- Αφήστε τον αποχυμωτή να λειτουργήσει για μερικά δευτερόλεπτα πριν τον σβήσετε, ώστε να μπορέσει να εξαχθεί ο πλεονάζων χυμός από τον πολτό. Μόλις απενεργοποιηθεί, περιμένετε μέχρι ο αποχυμωτής να σταματήσει εντελώς και να κρυώσει πλήρως πριν από την αποσυρματόληψη.
- Μην συσπίνετε τη χρήση ώριμων φρούτων, καθώς θα αφήσουν πολύ πολτό στο φίλτρο και θα φράξουν τον αποχυμωτή.
- Μην ρίχνετε υγρά στη συσκευή οποιαδήποτε στιγμή εκτός εάν ακολουθείτε τις οδηγίες/συνταγές για την παρασκευή γάλακτος σόγιας, ρυζιού ή ξηρών καρπών.
- Όταν χρησιμοποιείτε μικρά ή λεπτά φρούτα ή λαχανικά, προσθέστε πολλά από αυτά ταυτόχρονα. Για παράδειγμα, εισαγάγετε 2 ή 3 καρότα κάθε φορά στον σωλήνα σίτισης για καλύτερα αποτελέσματα.
- Όταν αποχυμώσετε βότανα ή σιτηρά γρασιδι, τυλίξτε τα σε μεγαλύτερα φυλλώδη λαχανικά όπως σπανάκι, λάχανο κ.λπ. και στη συνέχεια σε φρούτα ή λαχανικά που περιέχουν άφθονο πολτό όπως ανανά, μήλο κ.λπ.
- Όταν αποχυμώσετε καρότα που δεν έχουν το ίδιο μέγεθος, μη χρησιμοποιείτε ωθητήρα μέχρι να γίνει επεξεργασία του μεγαλύτερου καρπού. Μόλις έχουν το ίδιο μέγεθος, μπορείτε να χρησιμοποιήσετε τον προωθητή για να συνεχίσετε έως ότου γίνει επεξεργασία των καρτών.
- Τα πυκνά λαχανικά (π.χ. παντζάρια) και τα ιώδη λαχανικά (π.χ. σέλινο) θα πρέπει να κόβονται και να τρέφονται αργά μέσα στον σωλήνα σίτισης για να μειωθεί η απόφραξη.

Καθαρισμός και συντήρηση

- **ΠΡΟΣΟΧΗ!** Αποσυνδέστε πάντα τη συσκευή από το ηλεκτρικό δίκτυο και τη αφήνετε να κρυώσει πριν από την αποθήκευση, τον καθαρισμό και τη συντήρηση.
- Μη χρησιμοποιείτε πίδακα νερού ή ατμοκαθαριστή για τον καθαρισμό και μην πιέζετε τη συσκευή κάτω από το νερό, καθώς τα εξαρτήματα θα βραχούν και μπορεί να προκληθεί ηλεκτροπληξία.
- Εάν η συσκευή δεν διατηρείται σε καλή κατάσταση καθαριότητας, αυτό μπορεί να επηρεάσει αρνητικά τη διάρκεια ζωής της συσκευής και να οδηγήσει σε επικίνδυνη κατάσταση.
- Τα υπολείμματα τροφίμων πρέπει να καθαρίζονται τακτικά και να αφαιρούνται από τη συσκευή. Εάν η συσκευή δεν καθαριστεί σωστά, θα μειωθεί η διάρκεια ζωής της και μπορεί να προκληθεί επικίνδυνη κατάσταση κατά τη χρήση.
- **ΚΙΝΔΥΝΟΣ ΤΡΑΥΜΑΤΙΣΜΟΥ!** Θα πρέπει να είστε προσεκτικοί

Καθαρισμός

- Καθαρίστε την κρύα εξωτερική επιφάνεια με ένα πανί ή σφουγγάρι ελαφρώς νοτισμένο με ήπιο διάλυμα σαπουνιού.
- Για λόγους υγιεινής, η συσκευή πρέπει να καθαρίζεται πριν και μετά τη χρήση.
- Αποφύγετε την επαφή νερού με τα ηλεκτρικά εξαρτήματα.
- Μην εμβαπτίζετε πέρα από το επίπεδο.
- Μη χρησιμοποιείτε ποτέ ισχυρά καθαριστικά, λειαντικά σφουγγάρια ή καθαριστικά που περιέχουν κλώριο. Μη χρησιμοποιείτε ασπάλδουρμα, μεταλλικά εργαλεία ή αιχμηρά αντικείμενα για τον καθαρισμό. Μην χρησιμοποιείτε βενζίνη ή διαλύτες!
- Ο ωθητήρας, το καπάκι με αγωγό τροφοδοσίας, η διάταξη καλαθιού, το δοχείο και το δοχείο πολτού θα μπορούσαν να καθαριστούν βυθισμένα σε ζεστό, ήπιο απορρυπαντικό για περίπου 3-5 λεπτά και να εκπλυθούν κάτω από τρεχούμενο νερό.
- Κανένα εξάρτημα δεν είναι ασφαλές για πλύσιμο στο πλυντήριο πιάτων.

Συντήρηση

- Ελέγχετε τακτικά τη λειτουργία της συσκευής για την αποφυγή σοβαρών ατυχημάτων.
- Εάν διαπιστώσετε ότι η συσκευή δεν λειτουργεί σωστά ή ότι υπάρχει πρόβλημα, σταματήστε να τη χρησιμοποιείτε, απενεργοποιήστε την και επικοινωνήστε με τον προμηθευτή.
- Όλες οι εργασίες συντήρησης, εγκατάστασης και επισκευής πρέπει να πραγματοποιούνται από εξειδικευμένους και εξουσιοδοτημένους τεχνικούς ή να συσταίνονται από τον κατασκευαστή.

Μεταφορά και αποθήκευση

- Πριν από την αποθήκευση, να βεβαιώνετε πάντα ότι η συσκευή έχει αποσυνδεθεί από την παροχή ρεύματος και έχει κρυώσει εντελώς.
- Αποθηκεύστε τη συσκευή σε δροσερό, καθαρό και στεγνό χώρο.
- Μην τοποθετείτε ποτέ βαριά αντικείμενα επάνω στη συσκευή, καθώς μπορεί να προκληθεί ζημιά σε αυτήν.
- Μην μετακινείτε τη συσκευή ενώ βρίσκεται σε λειτουργία. Αποσυνδέστε τη συσκευή από την παροχή ρεύματος κατά τη μετακίνηση και κρατήστε την στο κάτω μέρος.

Αντιμετώπιση προβλημάτων

Αν η συσκευή δεν λειτουργεί σωστά, ελέγξτε τον παρακάτω πίνακα για το διάλυμα. Εάν εξακολουθείτε να μην μπορείτε να λύσετε το πρόβλημα, επικοινωνήστε με τον προμηθευτή/πάρχο υπηρεσιών.



Προβλήματα	Πιθανά αιτία	Πιθανή λύση
Ο κινητήρας δεν λειτουργεί μετά την ενεργοποίησή του.	Η συσκευή δεν συνδέεται καλά με την πρίζα.	Ελέγξτε το βύσμα για να επιβεβαιώσετε ότι το βύσμα έχει εισαχθεί σταθερά.
Ο κινητήρας λειτουργεί με δυνατούς θορύβους και μεγάλες δονήσεις.	<ul style="list-style-type: none"> • Η συσκευή δεν είναι καλά συναρμολογημένη. • Πάρα πολλά συστατικά που φράσσουν το εσωτερικό της λεπίδας στη διάταξη του καλαθιού • Τα πόδια αναρρόφησης δεν έχουν σταθερή επαφή με την επιφάνεια 	<ul style="list-style-type: none"> • Αποσυνδέστε και επανασυναρμολογήστε τη συσκευή σωστά (βλ. → Εγκατάσταση / συναρμολόγηση & αποσυναρμολόγηση). • Αποσυνδέστε. Διαγράψτε κάποια τμήματα και επανεκκινήστε. • Βεβαιωθείτε ότι τα πόδια αναρρόφησης έρχονται σε επαφή με την επιφάνεια σταθερά.
Αναποτελεσματικό αποτέλεσμα αποχύμωσης	Η λεπίδα κοπής μέσα στο καλάθι έχει φθαρεί.	Αντικατάσταση της λεπίδας κοπής μέσα στο καλάθι.

Εγγύηση

Κάθε ελάττωμα που επηρεάζει τη λειτουργικότητα της συσκευής και παρουσιάζεται εντός ενός έτους μετά την αγορά θα επισκευάζεται με δωρεάν επισκευή ή αντικατάσταση, με την προϋπόθεση ότι η συσκευή έχει χρησιμοποιηθεί και συντηρηθεί σύμφωνα με τις οδηγίες και δεν έχει υποστεί οποιαδήποτε κατάχρηση ή κακή χρήση. Τα νόμιμα δικαιώματά σας δεν επηρεάζονται. Εάν η συσκευή καλύπτεται από εγγύηση, δηλώστε πού και πότε αγοράστηκε και συμπεριλάβετε απόδειξη αγοράς (π.χ. απόδειξη). Σύμφωνα με την πολιτική μας για τη συνεχή ανάπτυξη προϊόντων, διατηρούμε το δικαίωμα να αλλάξουμε τις προδιαγραφές προϊόντων, συσκευασίας και τεκμηρίωσης χωρίς προειδοποίηση.

Απόρριψη και περιβάλλον



Κατά τον παραπλήρωμα της συσκευής, το προϊόν δεν πρέπει να απορρίπτεται μαζί με άλλα οικιακά απορρίμματα. Αντί αυτού, είναι δική σας ευθύνη να απορρίψετε τον απόβλητο εξοπλισμό σας παραδίδοντάς τον σε ένα καθορισμένο σημείο συλλογής. Η μη τήρηση αυτού του κανόνα μπορεί να τιμωρηθεί σύμφωνα με τους ισχύοντες κανονισμούς για την απόρριψη αποβλήτων. Η ξεχωριστή συλλογή και ανακύκλωση του άχρηστου εξοπλισμού σας κατά τη στιγμή της απόρριψης θα βοηθήσει στη διατήρηση των φυσικών πόρων και θα διασφαλίσει ότι ανακυκλώνεται με τρόπο που προστατεύει την ανθρώπινη υγεία και το περιβάλλον. Για περισσότερες πληροφορίες σχετικά με το πού μπορείτε να αποθέσετε τα απορρίμματα για ανακύκλωση, επικοινωνήστε με την τοπική εταιρεία συλλογής απορριμμάτων. Οι κατασκευαστές και οι εισαγωγείς δεν αναλαμβάνουν ευθύνη για την ανακύκλωση, την επεξεργασία και την οικολογική απόρριψη, είτε απευθείας είτε μέσω ενός δημόσιου συστήματος.

ΣΕΡΒΙΣ ΕΛΛΑΔΟΣ:
Τηλ.: 213 0 998989 (10 γραμμές)
info@pks-hendi.com

Ποστώνι κορነσνίε,

Hvala vam što ste kupili ovaj Hendi uređaj. Pažljivo pročítajte ovaj príruičnik za uporabu i pritom obratite posebnu pozornost na níže navedene sigurnosne propise, prije prve ugradnje i uporabe uređaja.

Sigurnosne upute

- Uređaj upotrebljavajte samo u svrhu za koju je namijenjen, kako je opisano u ovom príruičniku.
- Proizvođač nije odgovoran za bilo kakva oštećenja uzrokovana neispravnim radom i nepravilnom uporabom.
-  **OPASNOST! OPASNOST OD STRUJNOG UDARA!** Ne pokušavajte sami popraviti uređaj. Električne dijelove uređaja nemojte uranjati u vodu ili neku drugu tekućinu. Nikada nemojte držati uređaj pod tekućom vodom.
- **NIKADA NEMOJTE KORISTITI OŠTEĆENI UREĐAJ!** Redovito provjeravajte električne spojeve i kabele za eventualna oštećenja. Ako je oštećen, uređaj isključite iz električne mreže. Popravke smije obavljati samo dobavljač ili kvalificirana osoba kako bi se izbjegle opasnosti ili ozljede.
- **UPOZORENJE!** Prilikom postavljanja uređaja, ako je potrebno, kabel za napajanje usmjerite na siguran način kako biste izbjegli nenamjerno povlačenje, oštećivanje, kontakt s površinom za grijanje ili opasnost od spoticanja.
- **UPOZORENJE!** Dok god je utikač u utičnici, uređaj je priključen na napajanje.
- **UPOZORENJE!** UVIJEK isključite uređaj prije isključivanja iz napajanja, čišćenja, održavanja ili pohrane.
- Uređaj spajajte samo na električnu utičnicu s naponom i frekvencijom navedenim na naljepnici uređaja.
- Ne dodirujte utikač/električne spojeve vlažnim rukama.
- Uređaj i električne priključke/priključke držite podalje od vode i drugih tekućina. Ako uređaj padne u vodu, odmah uklonite električne priključke. Uređaj ne upotrebljavajte dok ga nije provjerio ovlašteni tehničar. Nepridržavanje ovih uputa može dovesti do po život opasnih rizika.
- Spojite napajanje u lako dostupnu električnu utičnicu kako biste mogli odmah isključiti uređaj u hitnom slučaju.
- Pazite da kabel ne dođe u dodir s oštrim ili vrućim predmetima i držite ga dalje od otvorenog požara. Nikada nemojte povlačiti kabel za napajanje kako biste ga isključili iz utičnice, uvijek povucite utikač.
- Nikada nemojte nositi uređaj za kabel.
- Nikad sami nemojte pokušavati otvoriti kućište uređaja.
- Ne stavljajte predmete u kućište uređaja.
- Nikad ne ostavljajte uređaj bez nadzora tijekom uporabe.
- Uređajem treba upravljati osposobljeno osoblje u kuhinji restorana, kantine ili osoblja bara, itd.
- Ovim uređajem ne smiju rukovati osobe sa smanjenim fizičkim, osjetilnim odnosno umnim sposobnostima ili osobe koje nemaju dovoljno iskustva i znanja.
- Ovaj uređaj djeca ne smiju upotrebljavati ni pod kojim okolnostima.
- Uređaj i električne spojeve držite izvan dohvata djece.
- Nikada ne upotrebljavajte pribor niti bilo koje dodatne uređaje osim onih koje je isporučio uređaj ili preporučio proizvođač. Ako to ne učinite, može doći do sigurnosnog rizika za korisnika i može oštetiti uređaj. Koristite samo originalne dijelove i dodatnu opremu.



- Ne upravljajte ovim uređajem pomoću vanjskog tajmera ili sustava daljinskog upravljanja.
- Nemojte stavljati uređaj na grijaći predmet (benzin, električnu struju, štednjak s ugljenom itd.).
- Ne prekrivajte uređaj u radu.
- Ne stavljajte predmete na uređaj.
- Uređaj ne upotrebljavajte u blizini otvorenih plamena, eksplozivnih ili zapaljivih materijala. Uređaj uvijek koristite na vodoravnoj, stabilnoj, čistoj, otpornoj na toplinu i suhoj površini.
- Uređaj nije prikladan za postavljanje u prostor gdje se može koristiti mlaz vode.
- Ostavite najmanje 20 cm prostora oko uređaja radi prozračivanja tijekom uporabe.
- **UPOZORENJE!** Pazite da svi ventilacijski otvori na uređaju nisu blokirani.

Posebne sigurnosne upute

- Ovaj je uređaj namijenjen za komercijalnu uporabu.
- **UPOZORENJE!** Budite jako oprezni pri rukovanju reznim diskovima. Po potrebi nosite zaštitne rukavice (nisu isporučene).
- **UPOZORENJE! OŠTRICE SU OŠTRE. DRŽITE RUKU DALJE!**
- Ne rukujte uređajem bez opterećenja kako biste spriječili pregrijavanje.
- **UPOZORENJE!** UVIJEK isključite stroj i iskopčajte napajanje prije dodirivanja bilo kakvih dijelova motora.
- Kabel za napajanje nije moguće zamijeniti. Ako je kabel oštećen, uređaj treba istrgnuti.
- Ne upotrebljavajte uređaj ako su rotirajući sito ili zaštitni poklopac oštećeni ili ako na njemu ima vidljivih pukotina.

Namjena

- Ovaj uređaj namijenjen je za komercijalne primjene, na primjer u kuhinjama, kuhinjama restorana, kantinama, bolnicama i komercijalnim poduzećima kao što su pekare, trešnje itd., ali ne i u neprestanoj masovnoj proizvodnji hrane.
- Uređaj je namijenjen za vadenje soka iz povrća ili tvrdog voća poput jabuka itd. Svaka druga uporaba može dovesti do oštećenja uređaja ili osobnih ozljeda.
- Uporaba uređaja u bilo koju drugu svrhu smatra se pogrešnom uporabom uređaja. Korisnik je isključivo odgovoran za neprimjerenu uporabu uređaja.

Ugradnja uzemljenja

Ovaj je uređaj klasificiran kao **zaštitna klasa I** i mora se spojiti na zaštitno uzemljenje. Uzemljavanjem se smanjuje rizik od strujnog udara time što uređaj dobiva dodatnu žicu za odvod električne struje.

Ovaj je uređaj opremljen strujnim kabelom sa utikačem za uzemljenje ili električnim priključcima s uzemljenjem. Priključci moraju biti pravilno instalirani i uzemljeni.

Glavni dijelovi proizvoda

(Slika 1 na stranici 3)

1. Gurač
2. Poklopac s kanalom za hranjenje
3. Rezni nož na dnu
4. Sklop košare
5. Prirubnica
6. Zdjela
7. Sklop odvoda

8. Zaštitna ruka
9. Motorna jedinica
10. Izlaz za hranjenje
11. Izbacivač
12. Ručke
13. Sito
14. Spremnik od pulpe
15. Usisna nožica

Napomena: Isporučuje se tri čepa za sklop grlića kako bi se spriječio ulazak insekata.

Napomena: Ako nije drugačije navedeno, sadržaj ovog priručnika se primjenjuje na sve navedene stavke. Izgled se može razlikovati od prikazanih slika

Strujna shema

(Slika 2 na stranici 4)

- A: Isključeno
- B: Uključeno
- C: Bijela
- D: Crna
- E: Crveno
- F: Plava
- G: Smeđa
- EP: Glavna faza
- EA: Početna faza
- CD: Početni kondenzator
- KD: Početni relej
- KW: Elektromagnetski relej
- MA1: Prekidač za pokretanje
- MA2: Prekidač za zaustavljanje
- SW: Sigurnosni prekidač za stezanje stezaljke
- MF: Modul prekida
- MO: Jednofazni motor
- PTO: Toplinski zaštitnik motora

Priprema prije uporabe

- Uklonite svu ambalažu i omot.
- Provjerite je li uređaj u dobrom stanju i sa svim dodacima. U slučaju nepotpune ili oštećene isporuke, odmah kontaktirajte dobavljača. U tom slučaju nemojte upotrebljavati uređaj.
- Prije uporabe očistite pribor i uređaj (Pogledajte == > Čišćenje i održavanje).
- Provjerite je li uređaj potpuno suh.
- Uređaj postavite na vodoravnu, stabilnu i otpornu površinu koja je sigurna protiv prskanja vode.
- Čuvajte ambalažu ako namjeravate i ubuduće spremati uređaj.
- Sačuvajte korisnički priručnik za buduću upotrebu.

BILJEŠKA! Zbog ostataka proizvodnje, uređaj tijekom prvih nekoliko uporaba može ispuštati blagi miris. To je normalno i ne ukazuje na bilo kakav nedostatak ili opasnost. Provjerite je li uređaj dobro prozračen.

Postavljanje / sastavljanje i rastavljanje

(Slika 3-10 na stranici 4-6)

- **UPOZORENJE!** Nikada ne spajajte utikač u utičnicu prije nego što potpuno sastavite uređaj.
- Provjerite je li sklop grlića zatvoren.
 1. Čvrsto postavite motor tako da gumbi za ISKLJ/UKLJUČIVANJE budu okrenuti prema vama. (Slika 3 na stranici 4)



2. Stavite posudu na vrh jedinice motora.
(Slika 4 na stranici 4)
3. Postavite pribubnicu na rub posude. Rebra na pribubnici trebaju biti poravnata s ravnom pločom na zdjelici. Provjerite je li pribubnica pravilno postavljena.
(Slika 5 na stranici 4)
4. Spustite sklop košare na ispravno mjesto pridržavajući je za držače. Okrećite ga dok se utori ne sjednu na pravo mjesto.
(Slika 6 na stranici 5)
5. Poklopcu obrežite izrezom za punjenje tako da su utori u pribubnici.
(Slika 7 na stranici 5)
VAŽNO: Provjerite je li klin na osovini motora ispravno poravnat s odgovarajućim urezom na glavnici košare.
(Slika 8 na stranici 5)
6. Spremnik za pulpu ispravno postavite na pločicu lijevka.
(Slika 9 na stranici 5)
7. Pravilno zatvorite sigurnosnu ručicu.
Sokovač se neće pokrenuti ako sigurnosna ruka nije pravilno zatvorena (siguran prekidač).
(Slika 10 na stranici 6)
8. Sada je uređaj sastavljen i spreman za uporabu.

Upute za rad

NAPOMENE

- Ruku ili prste nemojte stavljati u pretnac za hranjenje kako biste gurnuli hranu ili uklonili začepljene namirnice. Koristite samo potiskivač. Opasnost od teških ozljeda koje može izazvati rotirajuća oštrica noža.
- Zatvorite sigurnosnu ručicu za rad.
- Uvijek isključite uređaj i izvucite utikač iz utičnice kada nije u uporabi.
- Redovito provjeravajte jesu li pribubnica i poklopac pravilno postavljeni, posebno prilikom prelaska na druge namirnice.

Priprema voća i povrća

- Ovaj sokovi mogu se koristiti za pripremu sokova iz različitih vrsta voća i povrća, no neke su pripreme potrebne za pripremu ukusnih i ukusnih sokova.
- Voće isperite pod mlazom tekuće vode.
- Narežite veliko voće u male komade koji stanu u otvor za hranjenje.
- Uklonite velike sjemenke, kamenje, ad pite sa trešnje, breskve itd.
- Voće bogato ljuskom (barenice, naranče, dinje itd.).
- Neke namirnice nisu prikladne za obradu u soku zbog njihove čvrste konzistencije (npr. kokosovi).

NAPOMENA: U cijev za punjenje ne stavljajte kockice leda ili smrznuto voće.

Izvlačenje soka

- Postavite spremnik (koji nije priložen) ispod sklopa grlića dok je grlić otvoren.
- Uklonite potiskivač iz odvoda za hranjenje.
- Utikač uključite u odgovarajuću utičnicu.
- UKLJUČITE uređaj pritiskom tipke "ON" (zeleno).
- Pripremljene sastojke postupno napunite u lijevak. Nemojte ga previše napuniti. Dodajte male komade odjednom. Voćna pulpa izbacuje se u spremnik pulpe, dok ekstrahirani sok teče kroz otvor u spremnik (nije isporučen).

- Pomoću gurača potisnite i vodite sastojke kroz poklopac s otvorom za punjenje.
- Pritisnite tipku „ISKLUČENO“ kada se sva hrana obradi.

Zaštita

- Ovaj sohnik neće započeti ako poklopac s kanalom za hranjenje nije pravilno postavljen, a sigurnosna ručica nije pravilno učvršćena. Motor će se isključiti čim otključate sigurnosnu ručicu ili pritisnete gumb OFF.
- Ovaj je sohnat opremljen snažnom kočnicom koja će zaustaviti rad aparata u roku od nekoliko sekundi ako otkočite sigurnosnu ručicu dok taj sof radi.
- Za ponovno uključivanje (ON) dozatora, jednostavno pravilno zaključajte sigurnosnu ručicu na poklopac i pritisnite tipku I (ON).

Uklanjanje začepljenih spremnika za namirnice s poklopca pomoću ispusta za hranjenje

- Ako je hrana začepljena, koristite gurač kako biste je gurnuli prema dolje. Ako to ne uspijete, pritisnite prekidač u položaj "ISKLUČENO" i pričekajte dok se oštrice ne prestanu pokretati.
- Iskopčajte utikač iz utičnice i izvadite poklopac iz koša za punjenje.
- Pričekajte dok se spremnik za vađenje ne ohladi prije rastavljanja.
- Spremnikom za hranjenje očistite sve začepljene namirnice s poklopca.

Savjeti za rukovanje

- Voće ili povrće ne stavljajte u posudu za sokove dok se napajanje ne uključi i motor ne pokrene.
- Prije početka sokanja na nekoliko sekundi pustite da teče sokovi.
- Nemojte nasilno gurati hranu u sokser. Pustite da hrana polako padne i poslužite se potiskivačem.
- Voće ili povrće koje odgovara cjevčici za hranjenje može biti cjelokupno. Hranu izrežite ako je prevelika da bi mogla stati u cijev za hranjenje.
- Uklonite velike jame kao što su breskva, mango itd. jer bi to moglo oštetiti oštricu, a možda i sokove.
- Ostavite sokove da prije isključivanja i pustite da teče nekoliko sekundi kako bi se omogućilo da se višak soka sam izvadi iz pulpe. Kada se ISKLJUČI, pričekajte da se sokova potpuno zaustavi i da se ohladi prije nego što se rastavlja.
- Nemojte preporučiti uporabu pretjeranog voća jer će ostaviti previše pulpe u filtru i začepiti sokove.
- Ne ulijevajte tekućine u uređaj, osim ako ne slijedite upute/preporuke prilikom proizvodnje soje, riže ili orašastog mljevenja.
- Kada koristite malo ili tanko voće ili povrće, dodajte velik broj njih istovremeno. Na primjer, za najbolje rezultate umetnite 2 ili 3 mrkve odjednom u cijev za hranjenje.
- Kod sokanja bilja ili pšenične trave zamotajte ih u veće lišće povrća kao što je špinat, kupus itd., a zatim pomiješajte voće ili povrće koje sadržava raskoš soka poput ananasa, jabuke itd.
- Prilikom sokanja mrkve koje nisu iste veličine nemojte koristiti gurač dok se ne obradi najveća mrkva. Kada su jednake veličine, možete upotrijebiti gurač dok ne obradite mrkvu.
- Denser povrće (tj. repe) i vlaknasto povrće (tj. celer) trebaju



biti nasjeckano i polako umetnuti u cijev za punjenje kako bi se smanjilo začepjenje.

Čišćenje i održavanje

- **PAŽNJA!** Prije pohrane, čišćenja i održavanja uvijek isključite uređaj iz električne mreže i ohladite.
- Ne upotrebjavajte vodeni mlaz ili parni čistač za čišćenje i ne gurajte uređaj pod vodom jer će se dijelovi smočiti i može doći do električnog udara.
- Ako se uređaj ne održava u dobrom stanju čistoće, to može negativno utjecati na vijek trajanja uređaja 0 i dovesti do opasne situacije.
- Ostaci hrane moraju se redovito čistiti i uklanjati iz uređaja. Ako se uređaj ne čisti pravilno, smanjit će njegov vijek trajanja i može rezultirati opasnim stanjem tijekom upotrebe.
- **OPASNOST OD OZLJEDE!** Tijekom čišćenja pažljivo rukujte oštrim oštricama noža kosilice.

Čišćenje

- Očistite ohlađenu vanjsku površinu krpom ili spužvom navlaženom otopinom blagog sapuna.
- Iz higijenskih razloga uređaj je potrebno očistiti prije i poslije upotrebe.
- Izbjegavajte kontakt vode s električnim komponentama.
- Nemojte uranjati više od razine.
- Nikada nemojte koristiti agresivna sredstva za čišćenje, abrazivne spužve ili sredstva za čišćenje koja sadrže klor. Nemojte upotrebljavati čeličnu vunu, metalno posuđe ni oštre ili šiljaste predmete za čišćenje. Nemojte koristiti benzin i otapala!
- Gurač, poklopac s odvodom za hranjenje, sklop košare, posuda i spremnik pulpe mogu se čistiti uranjanjem u topli, blagi deterdžent u trajanju od oko 3-5 minuta i isprati pod tekućom vodom.
- Niti jedan dio ne može se prati u perilici posuda.

Održavanje

- Redovito provjeravajte rad uređaja kako biste spriječili ozbiljne nesreće.
- Ako vidite da uređaj ne radi pravilno ili da postoji problem, prestanite s korištenjem, isključite ga i kontaktirajte s dobavljačem.
- Sve radove vezane uz održavanje, instalaciju i popravke mora obavljati specijalizirani i ovlašteni tehničar, ili ih mora preporučiti proizvođač.

Prijevoz i skladištenje

- Prije skladištenja uvijek provjerite je li uređaj isključen iz napajanja i potpuno rashlađen.
- Uređaj čuvajte na hladnom, čistom i suhom mjestu.
- Nikada nemojte stavljati teške predmete na uređaj jer biste ih mogli oštetiti.
- Ne pomičite uređaj dok je u radu. Uređaj iskopčajte iz napajanja dok ga pomičete i držite ga na dnu.

Rješavanje problema

Ako uređaj ne radi ispravno, provjerite donju tablicu za rastvor. Ako i dalje ne možete riješiti problem, obratite se dobavljaču / pružatelju usluga.

Problemi	Mogući uzrok	Moguće rješenje
Motor ne radi nakon što se UKLJUČI.	Uređaj se ne uključuje čvrsto s električnom utičnicom.	Provjerite utikač kako biste čvrsto potvrdili utikač.
Motor radi uz glasne zvukove i velike vibracije.	<ul style="list-style-type: none"> • Uređaj nije dobro postavljen. • Previše sastojaka koji su začepljeni unutar oštrice košare u sklopu košare • Usisna stopala nisu dobro u kontaktu s površinom 	<ul style="list-style-type: none"> • Iskopčajte ga iz struje i ispravno sastavite uređaj (Pogledajte → Postavljanje / sastavljanje i rastavljanje). • Isključite Obrisite neke namirnice i ponovno pokrenite. • Vodite računa da su usisne nožice u kontaktu s površinom.
Neučinkovit rezultat sokova	Oštrica za rezanje unutar košare je istrošena.	Zamjena oštrice za rezanje unutar košare.

Jamstvo

Neispravnosti koje utječu na funkcionalnost uređaja koje se pojave u roku od jedne godine nakon kupnje popravljat će se besplatnim popravkom ili zamjenom, pod uvjetom da je uređaj korišten i održavan u skladu s uputama i da nije na bilo koji način bio zlorabljivan ili pokvaren. To ne utječe na vaša zakonska prava. Ako je uređaj pokriven jamstvom, navedite gdje i kada je kupljen i uključite dokaz o kupnji (npr. račun).

U skladu s našim pravilima o kontinuiranom razvoju proizvoda pridržavamo pravo na promjenu opisa proizvoda, pakiranja i dokumentacije bez prethodne obavijesti.

Odbacivanje otpada i okoliš



Kada prestaje s uporabom uređaja, proizvod se ne smije odlagati s drugim kućnim otpadom. Umjesto toga, vaša je odgovornost odlagati na vašu otpadnu opremu predajući je na određeno sabirno mjesto. Nepridržavanje tog pravila može se kazniti u skladu s primjenjivim propisima o odlaganju otpada. Zasebnim sakupljanjem i recikliranjem vaše otpadne opreme u vrijeme odlaganja čuvaju se prirodni resursi i osigurava se njezino recikliranje na način koji štiti ljudsko zdravlje i okoliš. Za više informacija o tome gdje možete uskratiti svoj otpad radi recikliranja, obratite se lokalnoj tvrtki za prikupljanje otpada. Proizvođači i uvoznici ne preuzimaju odgovornost za recikliranje, tretman i ekološko zbrinjavanje, bilo izravno ili putem javnog sustava.

ČEŠTINA

Vážený zákazník,

Děkujeme vám za zakoupení tohoto spotřebiče Hendi. Před první instalací a použitím tohoto spotřebiče si pozorně přečtěte tuto uživatelskou příručku a věnujte zvláštní pozornost níže uvedeným bezpečnostním předpisům.

Bezpečnostní pokyny

- Spotřebič používejte pouze k určenému účelu, k němuž byl navržen, jak je popsáno v této příručce.
- Výrobce neodpovídá za žádné škody způsobené nesprávným provozem a nesprávným používáním.



- **⚠ NEBEZPEČÍ! NEBEZPEČÍ ÚRAZU ELEKTRICKÝM PROUDEM!** Nepokoušejte se spotřebič opravovat sami. Elektrické části spotřebiče neponořujte do vody ani jiných kapalin. Nikdy nedržte spotřebič pod tekoucí vodou.
- **NIKDY NEPOUŽÍVEJTE POŠKOZENÝ SPOTŘEBIČ!** Pravidelně kontrolujte, zda elektrické spoje a kabely nejsou poškozeny. Poškozený spotřebič odpojte od napájení. Opravy provádějte pouze dodavatel nebo kvalifikovaná osoba, aby se zabránilo nebezpečí nebo zranění.
- **VAROVÁNÍ!** Při umísťování spotřebiče vedte napájecí kabel bezpečně, pokud je to nutné, aby nedošlo k neúmyslnému vytažení, poškození, kontaktu s topnou plochou nebo nebezpečí zakopnutí.
- **VAROVÁNÍ!** Dokud je zástrčka v zásuvce, spotřebič je připojen k napájecí síti.
- **VAROVÁNÍ!** Před odpojením od napájení, čištěním, údržbou nebo skladováním spotřebič VŽDY vypněte.
- Spotřebič připojujte pouze k elektrické zásuvce s napětím a frekvencí uvedenou na štítku spotřebiče.
- Nedotýkejte se zástrček / elektrických spojů mokřýma nebo vlhkýma rukama.
- Spotřebič a elektrické zástrčky/přípojky udržujte mimo dosah vody a jiných kapalin. Pokud spotřebič spadne do vody, okamžitě odpojte napájecí přípojky. Spotřebič nepoužívejte, dokud jej nekontroluje kvalifikovaný technik. Nedodržení těchto pokynů bude mít za následek život ohrožující rizika.
- Napájecí zdroj zapojte do snadno přístupné elektrické zásuvky, abyste mohli v případě nouze spotřebič okamžitě odpojit.
- Dbejte na to, aby se kabel nedostal do kontaktu s ostrými nebo horkými předměty, a chraňte jej před otevřeným ohněm. Nikdy netahejte za napájecí kabel, abyste jej vypojili ze zásuvky, ale vždy vytáhněte zástrčku.
- Nikdy nepřenašejte přístroj za kabel.
- Nikdy se nepokoušejte sami otevřít kryt spotřebiče.
- Do krytu spotřebiče nevkládějte žádné předměty.
- Během používání nikdy nenechávejte spotřebič bez dozoru.
- Tento spotřebič by měl obsluhovat vyškolený personál v kuchyni restaurace, pracovníci jídelny nebo baru atd.
- Tento přístroj by neměly obsluhovat osoby se sníženými fyzickými, smyslovými nebo duševními schopnostmi nebo osoby s nedostatkem zkušeností a znalostí.
- Tento spotřebič by za žádných okolností neměly používat děti.
- Uchovávejte spotřebič a jeho elektrické přípojky mimo dosah dětí.
- Nikdy nepoužívejte jiné příslušenství nebo jiná zařízení než ta, která jsou dodávána se spotřebičem nebo která doporučuje výrobce. Pokud tak neučiníte, může to představovat bezpečnostní riziko pro uživatele a poškodit spotřebič. Používejte pouze originální díly a příslušenství.
- Tento spotřebič nepoužívejte pomocí externího časovače nebo dálkového ovládání.
- Nepokládejte spotřebič na topné těleso (benzín, elektrický, uhlíkový sporák atd.).
- Nezakrývejte provoz spotřebiče.
- Na spotřebič nepokládejte žádné předměty.
- Nepoužívejte spotřebič v blízkosti otevřeného ohně, výbušných nebo hořlavých materiálů. Spotřebič vždy provozujte na vodorovném, stabilním, čistém, tepelně odolném a suchém povrchu.
- Spotřebič není vhodný k instalaci v místě, kde lze použít vodní tlak.

- Během používání nechte kolem spotřebiče prostor alespoň 20 cm pro větrání.
- **VAROVÁNÍ!** Udržujte všechny větrací otvory na spotřebiči bez překážek.

Zvláštní bezpečnostní pokyny

- Tento spotřebič je určen ke komerčnímu použití.
- **VAROVÁNÍ!** Při manipulaci s řeznými kotouči buďte velmi opatrní. V případě potřeby používejte ochranné rukavice (nesjou součástí balení).
- **VAROVÁNÍ! BŘÍTÍ JSOU OSTRÉ. DRŽTE RUCI MIMO DOSAH!**
- Nepoužívejte spotřebič bez zatížení, aby se zabránilo přehřátí.
- **OPATRNOST!** Než se dotknete jakýchkoli částí motoru, VŽDY vypněte stroj a odpojte napájecí zdroj.
- Napájecí kabel nelze vyměnit. Je-li kabel poškozený, je nutné spotřebič sešrotovat.
- Nepoužívejte spotřebič, pokud je rotační síto nebo ochranný kryt poškozený nebo má viditelné praskliny.

Určené použití

- Tento spotřebič je určen k použití v komerčních aplikacích, například v kuchyních restaurací, jídelen, nemocnicích a komerčních podnicích, jako jsou pekárny, butchery atd., ale nikoli k nepřetržitě masové výrobě potravin.
- Spotřebič je určen k extrakci šťávy ze zeleniny nebo tvrdého ovoce, jako jsou jablka atd. Jakékoli jiné použití může vést k poškození spotřebiče nebo zranění osob.
- Provozování spotřebiče za jakýmkoli jiným účelem se považuje za nesprávné použití přístroje. Uživatel nese výhradní odpovědnost za nesprávné použití zařízení.

Instalace uzemnění

Tento spotřebič je klasifikován jako **ochranný typ I** a musí být připojen k ochrannému uzemnění. Uzemnění snižuje riziko úrazu elektrickým proudem tím, že poskytuje únikový vodič pro elektrický proud.

Tento spotřebič je vybaven napájecím kabelem se zemnicím zástrčkou nebo elektrickými přípojkami se zemnicím vodičem. Přípojky musí být řádně nainstalovány a uzemněny.

Hlavní části výrobku

(Obr. 1 na straně 3)

1. Pusher
2. Víko s výživovým žlabem
3. Řezací nůž ve spodní části
4. Sestava koše
5. Příruba
6. Mísa
7. Sestava hubice
8. Bezpečnostní rameno
9. Motorová jednotka
10. Podávací žlab
11. Vyhadzovač
12. Rukojeti
13. Sítko
14. Nádoba na dužinu
15. Sací nožičky

Poznámka: Pro sestavu hubice jsou dodávány tři zarážky, které zabraňují pronikání hmyzu.

Poznámka: Obsah této příručky se vztahuje na všechny uvede-



né položky, pokud není uvedeno jinak. Vzhled se může lišit od zobrazených ilustrací.

Schéma zapojení

(Obr. 2 na straně 4)

A: Vypnuto
B: Zapnuto
C: Bílá
D: Černá
E: Červená
F: Modrá
G: Hnědá
EP: Hlavní fáze
EA: Počáteční fáze
CD: Spouštěcí kondenzátor
KD: Spouštěcí relé
KW: Elektromagnetické relé
MA1: Spínač spuštení
MA2: Vypínač
SW: Bezpečnostní spínač svorky
MF: Přerušovací modul
MO: Jednofázový motor
PTO: Tepelná ochrana motoru

Příprava před použitím

- Odstraňte všechny ochranné obaly.
- Zkontrolujte, zda je přístroj v dobrém stavu a s veškerým příslušenstvím. V případě neúplného nebo poškozeného doručení prosím okamžitě kontaktujte dodavatele. V takovém případě zařízení nepoužívejte.
- Před použitím vyčistěte příslušenství a spotřebič (viz => Čištění a údržba).
- Ujistěte se, že je spotřebič zcela suchý.
- Spotřebič položte na vodorovný, stabilní a žáruvzdorný povrch, který je bezpečný proti stříkající vodě.
- Pokud chcete spotřebič uložit v budoucnu, uschovejte jeho obal.
- Návod k použití si uschovejte pro budoucí použití.

POZNÁMKA! Z důvodu zbytků z výroby může spotřebič během prvních několika použití vydávat lehký zápach. To je normální a neznamena to žádnou závadu ani nebezpečí. Ujistěte se, že je spotřebič dobře větraný.

Instalace/sestavení a demontáž

(Obr. 3-10 na straně 4-6)

- **VAROVÁNÍ!** Nikdy nezapojujte zástrčku do elektrické zásuvky, dokud není spotřebič zcela sestavený.
- Ujistěte se, že je sestava hubice zavřená.
 1. Motorovou jednotku pevně umístěte tak, aby tlačítka OFF/ON směřovala k vám. (Obr. 3 na straně 4)
 2. Umístěte mísu na horní stranu motorové jednotky. (Obr. 4 na straně 4)
 3. Nasaďte přírubu na okraj mísy. Žebra příruby by měla být vyrovnána s plochým panelem mísy. Ujistěte se, že přírubu je správně nasazena. (Obr. 5 na straně 4)
 4. Sestavu koše spusťte na správné místo a držte ji za držáky. Otáčejte jím, dokud nezapadne na správné místo. (Obr. 6 na straně 5)
 5. Vyrovnajte víko s výživovým žlabem se zářezy v přírubě.

(Obr. 7 na straně 5)

DŮLEŽITÉ! Ujistěte se, že kolík na hřídeli motoru je správně zarovnan s odpovídajícím zářezem v náboji koše.

(Obr. 8 na straně 5)

6. Nádobu na dužinu správně nasaďte na desku násypky. (Obr. 9 na straně 5)
7. Zavřete správně bezpečnostní rameno. Odšťavňovač se nespustí, pokud není bezpečnostní rameno správně uzavřeno (bezpečnostní spínač). (Obr. 10 na straně 6)
8. Nyní je spotřebič sestaven a připraven k použití.

Návod k obsluze

POZNÁMKY

- Nestrkujte ruku nebo prsty do výživového komínu, abyste zatlačili nebo odstranili ucpané potraviny. Používejte pouze tlačné zařízení. Nebezpečí vážného zranění rotujícím nožem.
- Pro provoz zavřete bezpečnostní rameno.
- Když spotřebič nepoužíváte, vždy jej vypněte a odpojte ze zásuvky.
- Pravidelně kontrolujte, zda jsou příruba a víko správně nasazeny, zejména při výměně za jiné potraviny.

Příprava ovoce a zeleniny

- Tento odšťavňovač lze použít k přípravě šťáv z mnoha různých druhů ovoce a zeleniny, ale k přípravě chutných a lahodných šťáv jsou zapotřebí některé přípravy.
- Ovoce opláchněte pod čerstvou tekoucí vodou.
- Velké ovoce nakrájejte na malé kousky, které se vejdou do krmného roštu.
- Odstraňte velká semínka, kameny, reklamní šachty z třešní, broskví atd.
- Oloupejte husté ovoce (ananas, pomeranče, melouny atd.).
- Některé potraviny nejsou vhodné ke zpracování v odšťavňovači, protože jsou tvrdé (např. kokos).

POZNÁMKA: Nikdy nevklaďtejete kostky ledu nebo mražené ovoce do podávací zkušavky.

Extrakce šťavy

- Pod sestavu výtok umístěte nádobu (není součástí dodávky) s otevřeným výtokem.
- Vyměňte tlačné zařízení z výživového podavače.
- Zapojte zástrčku do vhodné elektrické zásuvky.
- Zapněte spotřebič stisknutím zeleného [ON] tlačítka.
- Připravené přísady postupně plňte do desky zásobníku. Nepřetěžujte jej. Přidávejte malé kousky najednou. Ovocná dužina se vypouští do nádoby na dužinu, zatímco extrahovaná šťáva proudí výtokem do nádoby (není součástí dodávky).
- Pomocí tlačného zařízení protlačte a protáhněte přísady výkem s výživovým komínem.
- Po zpracování všech potravin stiskněte tlačítko „OFF“.

Bezpečnostní ochrana

- Tento odšťavňovač se nespustí, pokud víko s výživovým podavačem není správně umístěno a bezpečnostní rameno není správně zajištěno. Motor se přepne do polohy VYPNUTO, jakmile odemknete bezpečnostní rameno nebo stisknete tlačítko VYPNUTO.
- Tento odšťavňovač je vybaven výkonnou brzdou, která zastaví spotřebič za méně než několik sekund, pokud odemknete bezpečnostní rameno za chodu odšťavňovače.



- Chcete-li odšťavňovač znovu zapnout, jednoduše řádně zažijete bezpečnostní rameno nad víkem a stisknete tlačítko I (ZAPNUTO).

Výjmutí ucpané hřídky z víka pomocí krmného žlabu

- Pokud jsou potraviny ucpané, zatlačte je pomocí tlačného zařízení dolů. Pokud to nefunguje, stisknete spínač do polohy „VYPNUTO“ a chvíli počkejte, dokud se nůž nepřestane pohybovat.
- Odpojte napájecí zástrčku ze zásuvky a sejměte víko s výživovým kominem.
- Před rozebráním odšťavňovače počkejte, až se zcela zastaví a zcela vychladne.
- Všechny ucpané potraviny odstraňte z víka výživovým podavačem.

Provozní tipy

- Do odšťavňovače nevkládejte žádné ovoce ani zeleninu, dokud není zapnuto napájení a motor se nezačne otáčet.
- Než začnete odšťavňovat, nechte odšťavňovač několik sekund běžet.
- Do odšťavňovače nevtlačujte potraviny silou. Nechte potraviny pomalu a stabilně procházet pomocí tlačného zařízení.
- Jakékoliv ovoce nebo zelenina, která se hodí, může výživová sonda proniknout do celku. Potraviny, pokud jsou příliš velké, aby se vešly do výživové sondy, nakrájejte.
- Odstraňte velké šachty, jako je broskvová, mangová atd., protože by to poškodilo čepel a případně odšťavňovač.
- Nechte odšťavňovač několik sekund běžet, než jej vypnete, aby se umožnilo extrahování přebytečné šťávy z dužiny. Po vypnutí vyčkejte, dokud odšťavňovač zcela nezastaví a zcela nevychladne, a teprve poté jej rozeberte.
- Nedoporučujeme používat přetírát ovoce, protože by ve filtru zanechalo příliš mnoho dužiny a ucpalo odšťavňovač.
- Do spotřebiče nikdy nenalévejte tekutiny, pokud nedodržíte pokyny/recept pro přípravu sůji, rýže nebo ořechového mléka.
- Při použití malého nebo tenkého ovoce nebo zeleniny přidejte mnoho z nich současně. Pro dosažení nejlepších výsledků například vložte 2 nebo 3 mrkve najednou do výživové sondy.
- Při odšťavňování bylinek nebo pšeničné trávy je zabalte do větší listové zeleniny, jako je špenát, zelí atd., a poté použijte ovoce nebo zeleninu, která obsahuje velké množství šťávy, jako je ananas, jablko atd.
- Při odšťavňování mrkve, která nemá stejnou velikost, nepoužívejte posunovač, dokud není zpracována největší mrkev. Jakmile mají stejnou velikost, můžete pomocí tlačného zařízení pokračovat, dokud nebude zpracována mrkev.
- Hrustivá zelenina (např. řepa) a vláknitá zelenina (např. celer) by měly být nakrájeny a pomalu přiváděny do výživové sondy, aby se snížilo ucpávání.

Čištění a údržba

- **POZORNOST!** Před skladováním, čištěním a údržbou vždy odpojte spotřebič od elektrické sítě a vychladněte.
- K čištění nepoužívejte vodní trysku ani parní čistič a netlačte spotřebič pod vodu, protože by se části namočily a mohlo by dojít k úrazu elektrickým proudem.
- Pokud není spotřebič udržován v dobrém stavu čistoty, může to nepříznivě ovlivnit životnost 0 spotřebiče a způsobit nebezpečnou situaci.

- Zbytky potravin je třeba pravidelně čistit a odstraňovat ze spotřebiče. Pokud není spotřebič řádně vyčištěn, snižuje se jeho životnost a během používání může dojít k nebezpečnému stavu.
- **NEBEZPEČÍ ZRANĚNÍ!** Při manipulaci s ostrými řezacími čepeli během čištění je třeba postupovat opatrně.

Čištění

- Očistěte ochlazený vnější povrch hadříkem nebo houbičkou mírně navlhčenou v jemném mýdlovém roztoku.
- Z hygienických důvodů je nutné spotřebič před použitím a po něm vyčistit.
- Zabraňte kontaktu vody s elektrickými součástmi.
- Neponožujte do větší hloubky.
- Nikdy nepoužívejte agresivní čisticí prostředky, abrazivní houbičky nebo čisticí prostředky obsahující chlór. K čištění nepoužívejte ocelovou vlnu, kovové náčiní ani žádné ostré nebo špičaté předměty. Nepoužívejte benzín ani rozpouštědla!
- Tlačné zařízení, víko s výživovým podavačem, sestava koše, mísa a nádoba na dužinu lze čistit ponořením do teplého jemného čisticího prostředku na přibližně 3–5 minut a opláchnutím pod tekoucí vodou.
- Žádné součásti nelze mýt v myčce nádobí.

Údržba

- Pravidelně kontrolujte provoz spotřebiče, abyste zabránili vážným nehodám.
- Pokud vidíte, že spotřebič nefunguje správně nebo že se vyskytl problém, přestaňte jej používat, vypněte jej a kontaktujte dodavatele.
- Veškerá údržba, instalace a opravy musí být prováděny specializovanými a autorizovanými techniky nebo doporučenými výrobci.

Přeprava a skladování

- Před uskladněním se vždy ujistěte, že byl spotřebič odpojen od zdroje napájení a zcela vychladl.
- Spotřebič skladujte na chladném, čistém a suchém místě.
- Na spotřebič nikdy nepokládejte těžké předměty, protože by se mohly poškodit.
- Spotřebič nepřemisťujte, když je v provozu. Při přemisťování odpojte spotřebič od napájení a držte jej ve spodní části.

Odstraňování problémů

Pokud spotřebič nefunguje správně, zkontrolujte prosím, zda je roztok v níže uvedené tabulce. Pokud problém stále nemůžete vyřešit, obraťte se na dodavatele/poskytovatele služeb.

Problémy	Možná příčina	Možné řešení
Motor po zapnutí neběží.	Spotřebič se nezapojuje pevně do elektrické zásuvky.	Zkontrolujte zástrčku, abyste ji pevně potvrdili.
Motor pracuje s hlásiťými zvuky a skvělymi vibracemi.	<ul style="list-style-type: none"> • Spotřebič není dobře sestaven. • Příliš mnoho přísad, které se ucpávají uvnitř čepel v sestavě koše • Sací nožičky nejsou v pevném kontaktu s povrchem 	<ul style="list-style-type: none"> • Odpojte spotřebič ze zásuvky a správně jej sestavte (viz → Instalace/sestavení a demontáž). • Odpojte Vyčistit některé potraviny a restartovat. • Ujistěte se, že sací nožičky jsou pevně v kontaktu s povrchem.



Neefektívni odšafňování	Řezací nůž uvnitř koše je opotřebený.	Výměna řezacího nože uvnitř koše.
-------------------------	---------------------------------------	-----------------------------------

Záruka

Jakákoliv závada ovlivňující funkci spotřebiče, která se objeví do jednoho roku od zakoupení, bude opravena bezplatnou opravou nebo výměnou za předpokladu, že byl spotřebič používán a udržován v souladu s pokyny a že nebyl žádným způsobem zneužit ani zneužit. Vaše zákonná práva nejsou dotčena. Pokud je spotřebič reklamován v rámci záruky, uveďte, kde a kdy byl zakoupen, a přiložte doklad o zakoupení (např. doklad o zakoupení). V souladu s našimi zásadami neustálého vývoje produktů si vyhrazujeme právo bez předchozího upozornění změnit specifikace produktu, balení a dokumentace.

Likvidace a prostředí



Při vyřazování spotřebiče z provozu se tento spotřebič nesmí likvidovat s jiným domácím odpadem. Namísto toho je vaší odpovědností zlikvidovat odpadní zařízení předáním na určené sběrné místo. Nedodržení tohoto pravidla může být penalizováno v souladu s platnými předpisy o likvidaci odpadu. Samostatný sběr a recyklace vašich odpadních zařízení při likvidaci pomůže zachovat přírodní zdroje a zajistí, že budou recyklovány způsobem, který chrání lidské zdraví a životní prostředí.

Další informace o tom, kde můžete odpad odevzdat k recyklaci, získáte od místní společnosti pro sběr odpadu. Výrobci a dovozci nenesou odpovědnost za recyklaci, zpracování a ekologickou likvidaci, a to ani přímo, ani prostřednictvím veřejného systému.

MAGYAR

Tisztelt Ügyfelünk!

Köszönjük, hogy megvásárolta ezt a HENDI készüléket. A készülék első üzembe helyezése és használata előtt figyelmen kívül hagyva az alább ismertetett biztonsági előírásokat.

Biztonsági utasítások

- A készüléket kizárólag a jelen kézikönyvben leírt rendeltetésének megfelelően használja.
- A gyártó nem vállal felelősséget a helytelen használatból és használatból eredő károkról.
- ⚠ VESZÉLY! ÁRAMÚTÉS VESZÉLYE!** Ne kísérelje meg saját maga megjavítani a készüléket. Ne mérítse a készülék elektromos alkatrészeit vízbe vagy más folyadékba. Soha ne tartsa a készüléket folyó víz alatt.
- SOHA NE HASZNÁLJON SÉRÜLT KÉSZÜLÉKET!** Rendszeresen ellenőrizze az elektromos csatlakozásokat és a vezetéket, hogy nem sérültek-e. Ha sérült, válassza le a készüléket az elektromos hálózatról. A veszély vagy sérülés elkerülése érdekében a javításokat csak beszállító vagy képzett személy végezheti.
- FIGYELMEZTETÉS!** A készülék elhelyezésekor szükség esetén biztonságosan vezesse el a tápkábelt, hogy elkerülje a véletlen meghúzást, a károsodást, a fűtőfelülettel való érintkezést vagy a botlásveszélyt.
- FIGYELMEZTETÉS!** Amíg a dugasz az aljzatban van, a készü-

lék csatlakoztatva van a tápegységhez.

- FIGYELMEZTETÉS!** MINDIG kapcsolja ki a készüléket, mielőtt leválasztja az áramellátásról, tisztításról, karbantartásról vagy tárolásról.
- A készüléket csak a készülék címkéjén feltüntetett feszültséggel és frekvenciával rendelkező elektromos aljzathoz csatlakoztassa.
- Ne érintse meg a dugaszt/elektromos csatlakozásokat nedves vagy nedves kézzel.
- Tartsa távol a készüléket és az elektromos dugaszt/csatlakozókat víztől és más folyadékoktól. Ha a készülék vízbe esik, azonnal távolítsa el a tápcsatlakozókat. Ne használja a készüléket addig, amíg azt szakképzett technikus nem ellenőrizte. Ezen utasítások be nem tartása életveszélyes következtetéseket okozhat.
- Csatlakoztassa a tápegységet egy könnyen hozzáférhető elektromos aljzathoz, hogy vészhelyzet esetén azonnal le tudja választani a készüléket.
- Ügyeljen arra, hogy a vezeték ne érintkezzen éles vagy forró tárgyakkal, és tartsa távol nyílt tűztől. Soha ne húzza ki a tápkábelt az aljzataból, hanem inkább mindig húzza ki a dugót.
- Soha ne szállítsa a készüléket a kábelénél fogva.
- Soha ne próbálja meg saját maga kinyitni a készülék burkolatát.
- Ne helyezzen tárgyakat a készülék házába.
- Használat közben soha ne hagyja felügyelet nélkül a készüléket.
- A készüléket kizárólag képzett személyzet használhatja az étterem konyhájában, étkezdéjében vagy bárjában stb.
- A készüléket nem használhatják csökkent fizikai, érzékszervi vagy szellemi képességekkel rendelkező személyek, illetve megfelelő tapasztalattal és tudással nem rendelkező személyek.
- A készüléket gyermekek semmilyen körülmények között nem használhatják.
- A készüléket és elektromos csatlakozásait gyermekektől elzárva tárolja.
- Soha ne használjon a készülékhez mellékelt vagy a gyártó által ajánlott tartozékoktól vagy kiegészítő eszközöktől eltérő tartozékokat. Ennek elmulasztása biztonsági kockázatot jelenthet a felhasználó számára, és károsíthatja a készüléket. Csak eredeti alkatrészeket és tartozékokat használjon.
- Ne működtesse a készüléket külső időzítővel vagy távezérlő rendszerrel.
- Ne helyezze a készüléket fűtőtárgyra (benzin, elektromos, széntűzhely stb.).
- Ne takarja le a készüléket működés közben.
- Ne helyezzen semmilyen tárgyat a készülék tetejére.
- Ne használja a készüléket nyílt láng, robbanásveszélyes vagy gyúlékony anyagok közelében. A készüléket mindig vízszintes, stabil, tiszta, hőálló és száraz felületen üzemeltesse.
- A készülék nem alkalmas olyan helyre történő beszerelésre, ahol vízsugár használható.
- Hagyjon legalább 20 cm-es helyet a készülék körül, hogy használat közben szellőzhessen.
- FIGYELMEZTETÉS!** A készülék szellőzőnyílásait tartsa akadálymentesen.



Speciális biztonsági utasítások

- A készülék kereskedelmi használatra készült.
- **FIGYELMEZTETÉS!** A végétárcsák kezelésekor legyen nagyon óvatos. Szükség esetén viseljen védőkesztyűt (nincs mellékelve).
- **FIGYELMEZTETÉS! A PENGÉK ÉLESEK. TARTSA TÁVOL A KEZÉT!**
- Ne működtesse a készüléket terhelés nélkül a túlmelegedés megelőzése érdekében.
- **LEGYEN ÓVATOS!** MINDIG kapcsolja ki a gépet, és válassza le a tápellátást, mielőtt hozzáérne a motor alkatrészeihez.
- A tápkábelt nem lehet kicserélni. Ha a vezeték sérült, a készüléket le kell selejtezni.
- Ne használja a készüléket, ha a forgó szita vagy a védőfedél sérült vagy látható repedések vannak rajta.

Rendeltetészerű használat

- A készülék kereskedelmi célokra, például éttermek, étkezdék, kórházak konyháiban, valamint kereskedelmi vállalkozások, például pékségek, sütődék stb. számára készült, de nem használható élelmiszerek folyamatos tömeggyártására.
- A készüléket zöldségekből vagy kemény gyümölcsökből, például almafélékből stb. való lékinyerésre tervezték. Minden egyéb használat a készülék károsodásához vagy személyi sérüléshez vezethet.
- A készülék bármilyen más célból történő üzemeltetése a készülék helytelen használatának minősül. Kizárólag a felhasználó felelős az eszköz nem megfelelő használatáért.

Földelés

Ez a készülék **I. védelmi osztályba** tartozik, és védőföldeléshez kell csatlakoztatni. A földelés csökkenti az áramütés veszélyét azáltal, hogy az elektromos áramhoz elvezető vezetékét biztosít.

Ez a készülék földelt dugóval ellátott tápkábellel, vagy földelt vezetékkel ellátott elektromos csatlakozásokkal van felszerelve. A csatlakozásokat megfelelően kell felszerelni és földelni.

A termék fő részei

(1. ábra a 3. oldalon)

1. Toló
2. Fedél tápláló csúszdával
3. Vágópenge alul
4. Kosár szerelvény
5. Karima
6. Tál
7. Kifolyó szerelvény
8. Biztonsági kar
9. Motor egység
10. Tápláló garat
11. Kiadó
12. Fogantyúk
13. Szita
14. Impulzus tartály
15. Szívótálpak

Megjegyzés: A kiöntőszerelvényhez három dugó van mellékelve, hogy megakadályozzák a rovarok bejutását.

Megjegyzés: A jelen kézikönyv tartalma minden felsorolt elemre vonatkozik, kivéve, ha másként nem határozzák meg. A megjelenés eltérhet a bemutatott illusztrációktól.

Kapcsolási rajz

(2. ábra a 4. oldalon)

- A: Kikapcsolva
- B: Be
- C: Fehér
- D: Fekete
- E: Piros
- F: Kék
- G: Barna
- EP: Fő fázis
- EA: Indítási fázis
- CD: Kezdő kondenzátor
- KD: Indító relé
- KW: Elektromágneses relé
- MA1: Indító kapcsoló
- MA2: Leállító kapcsoló
- SW: Befogás biztonsági kapcsoló
- MF: Megszakító modul
- MO: Egyfázisú motor
- PTO: Motor hűvődő

Használat előtti előkészítés

- Távolítsa el minden védőcsomagolást és csomagolást.
 - Ellenőrizze, hogy a készülék jó állapotban van-e és az összes tartozékkal együtt. Hiányos vagy sérült szállítással esetén kérjük, azonnal lépjen kapcsolatba a szállítóval. Ebben az esetben ne használja a készüléket.
 - Használjon előtt tisztítsa meg a tartozékokat és a készüléket (lásd == > Tisztítás és karbantartás).
 - Ellenőrizze, hogy a készülék teljesen száraz-e.
 - Helyezze a készüléket vízintenzív, stabil és hőálló felületre, amely biztonságosan ellenáll a kiforró víznek.
 - Őrizze meg a csomagolást, ha a jövőben tárolni kívánja a készüléket.
 - Őrizze meg a használati útmutatót későbbi használatra.
- MEGJEGYZÉS!** A gyártási maradványok miatt a készülék enyhé szagot bocsáthat ki az első néhány használat során. Ez normális jelenség, és nem jelez semmilyen hibát vagy veszélyt. Győződjön meg arról, hogy a készülék jól szellőzik.

Telepítés/összeszerelés és szétszerelés

(3-10. ábra a 4-6. oldalon)

- **FIGYELMEZTETÉS!** Soha ne csatlakoztassa a hálózati dugaszt elektromos aljzathoz, mielőtt a készüléket teljesen összeszerelné.
- Győződjön meg arról, hogy a kiöntőszerelvény zárva van.
 1. A motoregységet úgy helyezze el, hogy a KI/BE gombok Ön felé nézzenek. (3. ábra a 4. oldalon)
 2. Helyezze a tálat a motoregység tetejére. (4. ábra a 4. oldalon)
 3. Illesse a karimát a tál peremére. A perem bordáit a tál lapos paneljével egy vonalba kell helyezni. Ellenőrizze, hogy a karima megfelelően van-e felszerelve. (5. ábra a 4. oldalon)
 4. Engedje le a kosárszerelvényt a megfelelő helyre, a tartóknál fogva. Forgassa el, amíg a nyílásai a megfelelő helyre nem kerülnek. (6. ábra az 5. oldalon)
 5. Igazítsa a fedelet az adagológarathoz úgy, hogy a peremen lévő hornyok legyenek.

(7. ábra az 5. oldalon)

FONTOS: Győződjön meg arról, hogy a motor tengelyén lévő csap megfelelően illeszkedik a kosáragy megfelelő bevágásához.

(8. ábra az 5. oldalon)

6. Megfelelően illeszesse a gyümölcshústartályt a garatlemezhez.

(9. ábra az 5. oldalon)

7. Zárja be megfelelően a biztonsági kart.

A légyűjtő nem indul el, ha a biztonsági kar nincs megfelelően lezárva (biztonsági kapcsolól).

(10. ábra a 6. oldalon)

8. Most már össze van szerelve és használatra kész a készülék.

Üzemeltetési utasítások

MEGJEGYZÉSEK

- Ne tegye a kezét vagy az ujjait a tápláló csúszdába, hogy ételt tooljyon vagy eltávolítsa az eltömődött ételt. Csak a toléscsözt használja. A forgó penge súlyos sérülést okozhat.
- A működéshez zárja be a biztonsági kart.
- Mindig kapcsolja ki a készüléket, és húzza ki, amikor nem használja.
- Rendszeresen ellenőrizze, hogy a perem és a fedél megfelelően van-e felszerelve, különösen, ha másik ételmszerre cseréli.

Gyümölcsök és zöldségek készítése

- Ez a gyümölcslé sokféle gyümölcsből és zöldségből készíthető, de bizonyos készítményekre van szükség az ízes és ízletes gyümölcslevek elkészítéséhez.
- Öblítse le a gyümölcsöket friss folyóvíz alatt.
- Vágja a nagy gyümölcsöket apró darabokra, amelyek beleférnek a tápláló csúszdába.
- Távolítsa el a nagy magokat, köveket, adakukat a cseresznyéről, őszibarackról stb.
- Hámozza meg a vastag héjú gyümölcsöket (ananász, narancs, dinnye stb.).
- Egyes ételek kemény állaguk miatt nem alkalmasak gyümölcslé elkészítéséhez (pl. kókusz).

MEGJEGYZÉS: Soha ne tegyen jégkockákat vagy fagyasztott gyümölcsöket az adagolócsöbe.

Gyümölcslé kivonása

- Helyezzen egy tartályt (nincs mellékelve) a kifolyószerelvény alá, nyitott kifolyóval.
- Távolítsa el a tolorudat a tápláló csúszdáról.
- Csatlakoztassa a hálózati dugaszt egy megfelelő elektromos aljzathoz.
- Kapcsolja BE a készüléket a „BE” [zöld] gomb megnyomásával.
- Fokozatosan töltse az elkészített hozzávalókat a garatlemezbe. Ne töltse túl. Egyszerre apró darabokat adjon hozzá. A gyümölcs pép a gyümölcstartályba kerül, miközben a kinyert gyümölcslé a kifolyón keresztül a tartályba áramlik (nem tartozék).
- A tolorúd segítségével tolja át és vezesse át az összetevőket a táplálócsúszdával ellátott fedélén.
- Nyomja meg az „OFF” gombot, amikor az összes étel feldolgozása megtörtént.

Biztonsági védelem

- Ez a légyűjtő csak akkor indul el, ha a táplálócsúszdával ellátott fedél megfelelően van elhelyezve, és a biztonsági kar megfelelően van rögzítve. A motor a biztonsági kar kioldásakor vagy a KI gomb megnyomásakor kapcsol KI.
- Ez a gyümölcscentrifuga erős fékkel van felszerelve, amely néhány másodpercnél rövidebb idő alatt leállítja a készüléket, ha a gyümölcscentrifuga működése közben kinyitja a biztonsági kart.
- A gyümölcsprés ismételt bekapcsolásához egyszerűen zárja a biztonsági kart megfelelően a fedél fölé, és nyomja meg az I [BE] gombot.

Az eltömődött ételmszerek eltávolítása a fedélről a táplálócsúszdával

- Ha az étel eltömődött, nyomja le a tolorúddal. Ha ez nem működik, nyomja a kapcsolót „KI” állásba, és várjon egy ideig, amíg a penge leáll.
- Húzza ki a hálózati dugaszt az elektromos aljzathoz, és távolítsa el a fedelet a táplálócsúszdával.
- Szétszerelés előtt várja meg, amíg a gyümölcscentrifugát teljesen álló helyzetbe áll, és teljesen lehűl.
- A táplálócsúszdával távolítsa el minden eltömődött ételmszert a fedélről.

Üzemeltetési tippek

- Ne tegyen semmilyen gyümölcsöt vagy zöldséget a gyümölcscentrifugába, amíg az áramellátás be nem kapcsol, és a motor nem kezd forogni.
- A gyümölcslé elkészítése előtt hagyja néhány másodpercig működni a gyümölcslévet.
- Ne erőltesse az ételt a gyümölcscentrifugába. Hagyja, hogy az étel lassan és egyenletesen átfolyjon a tolorúd segítségével.
- Minden olyan gyümölcs vagy zöldség, amely illeszkedik, a táplálócsö egészben átjuthat. Vágja el az ételt, ha túl nagy ahhoz, hogy beleférjen a táplálócsöbe.
- Távolítsa el a nagy gödröcskéket, például a barackot, mangót stb., mivel ez károsíthatja a pengét és esetleg a gyümölcslét.
- Kikapcsolás előtt néhány másodpercig hagyja futni a gyümölcscentrifugát, hogy a felesleges gyümölcslévet ki lehessen szívni a gyümölcshúsból. A kikapcsolást követően várja meg, amíg a gyümölcslégyűjtő teljesen leáll, és teljesen lehűl, mielőtt szétszerelné.
- Ne javasolja a túlérett gyümölcs használatát, mivel az túl sok gyümölcspépet hagy a szűrőben, és eltömíti a gyümölcslévest.
- Soha ne öntsön folyadékot a készülékbe, kivéve, ha követi a szója, rizs vagyogyorótej előállítására vonatkozó utasításokat/receptet.
- Kisebb vagy vékony gyümölcsök vagy zöldségek egyidejű használata esetén sok zöldséget adjon hozzá. A legjobb eredmények elérése érdekében például egyszerre 2 vagy 3 sárgarépát helyezzen a táplálócsöbe.
- Amikor fűszernövényeket vagy búzafüvet süt, csomagolja őket nagyobb leveles zöldségekbe, például spenótba, káposztába stb., majd kövesse őket olyan gyümölcs vagy zöldség, amely sok gyümölcslévet tartalmaz, például ananászt, alma-t stb.
- Ha nem azonos méretű sárgarépát facsar, ne használjon toléscsözt, amíg a legnagyobb sárgarépát fel nem dolgozta. Ha a méretük megegyezik, a tolorúddal folytathatja a műveletet, amíg a sárgarépa feldolgozása nem kerül.



- A sűrűbb zöldségeket (pl. céklát) és a rostos zöldségeket (pl. zellert) fel kell aprítani, és lassan kell a táplálócsőbe adagolni az eltömődés csökkentése érdekében.

Tisztítás és karbantartás

- **FIGYELEM!** Tárolás, tisztítás és karbantartás előtt mindig válassza le a készüléket az elektromos hálózatról, és hússa le.
- Ne használjon vízsugarat vagy gőztisztítót a tisztításhoz, és ne nyomja a készüléket víz alá, mert az alkatrészek benedvesedhetnek, és áramütés következhet be.
- Ha a készüléket nem tartják megfelelő tisztaságú állapotban, ez hátrányosan befolyásolhatja a készülék 0 élettartamát, és veszélyes helyzetet okozhat.
- Az ételmaradványokat rendszeresen meg kell tisztítani, és el kell távolítani a készülékből. Ha a készüléket nem tisztítják meg megfelelően, az csökkenti annak élettartamát, és használat közben veszélyes állapotot okozhat.
- **SÉRÜLÉSVESZÉLY!** Az éles vágópengék tisztításakor óvatosan kell eljárni.

Tisztítás

- Enyhé szappanos oldattal enyhén megnedvesített ruhával vagy szivaccsal tisztítsa meg a hűtött külső felületet.
- Higiéniai okokból a készüléket használat előtt és után meg kell tisztítani.
- Kerülje az elektromos alkatrészek vízzel való érintkezését.
- Ne merítse a folyadékba a vízszint fölét.
- Soha ne használjon agresszív tisztítószereket, súrolószivacsokat vagy klórtartalmú tisztítószereket. A tisztításhoz ne használjon acélgyapotot, fémeszközöket vagy éles vagy hegyes tárgyakat. Ne használjon benzint vagy oldószereket!
- A tolorúd, az adagolócsúszdával, a kosárral, a tállal és a gyümölcshűséggyűjtővel ellátott fedél tisztítható meleg, enyhé tisztítószerebe merítve körülbelül 3-5 perci, és folyó víz alatt leöblítve.
- Egyetlen alkatrész sem tisztítható mosogatógépben.

Karbantartás

- A súlyos balesetek megelőzése érdekében rendszeresen ellenőrizze a készülék működését
- Ha azt látja, hogy a készülék nem működik megfelelően, vagy probléma van, ne használja tovább, kapcsolja ki, és forduljon a forgalmazóhoz.
- Minden karbantartási, telepítési és javítási munkát szakképzett és felhatalmazott technikusoknak kell elvégezniük, vagy a gyártónak kell javasolnia.

Szállítás és tárolás

- Tárolás előtt mindig győződjön meg arról, hogy a készülék le lett választva a hálózatról, és teljesen lehűlt.
- A készüléket hűvös, tiszta és száraz helyen tárolja.
- Soha ne helyezzen nehéz tárgyakat a készülékre, mert ez károsíthatja azt.
- Ne mozgassa a készüléket működés közben. Mozgatás közben válassza le a készüléket az elektromos hálózatról, és tartsa alul.

Hibaelhárítás

Ha a készülék nem működik megfelelően, kérjük, ellenőrizze az alábbi táblázatban a megoldást. Ha továbbra sem tudja megoldani a problémát, kérjük, forduljon a szállítóhoz/szolgáltatóhoz.

Problémák	Lehetséges ok	Lehetséges megoldás
A motor nem működik a bekapcsolás után.	A készülék nem csatlakozik szorosan az elektromos aljzathoz.	Ellenőrizze a dugót, és ellenőrizze, hogy megfelelően csatlakozik-e.
A motor hangos zajokkal és nagy rezgésekkel működik.	<ul style="list-style-type: none"> • A készülék nincs megfelelően összeszerelve. • Túl sok olyan összetevő, amely eltömődött a kosárban lévő kés belsejében • A szivótalpak nem érintkeznek szorosan a felülettel 	<ul style="list-style-type: none"> • Húzza ki, és szerelje össze megfelelően a készüléket (lásd → Telepítés / Összeszerelés és szétzerelés). • Húzza ki. Távolítson el egy kis ételt, és indítsa újra. • Győződjön meg arról, hogy a szivótalpak szorosan érintkeznek a felülettel.
Nem hatékony gyümölcslékészítési eredmény	The cutting blade inside the basket is worn.	A vágópenge cseréje a kosárban.

Jótállás

A készülék működését befolyásoló minden olyan hiba, amely a vásárlást követő egy éven belül válik nyilvánvalóvá, javításra vagy cseréire szorul, feltéve, hogy a készüléket az utasításoknak megfelelően használták és karbantartották, és semmilyen módon nem használták fel helytelenül vagy használták fel helytelenül. Az Ön törvényben biztosított jogait ez nem érinti. Ha a készülékre garanciális igény vonatkozik, adja meg, hogy hol és mikor vásárolta meg, és mellékelje a vásárlást igazoló bizonylatot (pl. nyugtát).

A folyamatos termékfejlesztésre vonatkozó irányelvünkkel összhangban fenntartjuk a jogot a termék, a csomagolás és a dokumentáció előzetes értesítés nélküli módosítására.

Elvetés és környezet



A készülék üzemén kívül helyezése során a terméket nem szabad más háztartási hulladékkal együtt ártalmatlanítani. Ehelyett az Ön felelőssége, hogy a hulladékgyűjtő berendezéseket a kijelölt gyűjtőhelyre szállítsa. Ennek a szabálynak a figyelmen kívül hagyása a hulladék ártalmatlanítására vonatkozó hatályos előírásokkal összhangban büntetést vonhat maga után. A hulladéktároló berendezések ártalmatlanításkori elkülönített gyűjtése és újrahasznosítása segít a természeti erőforrások megőrzésében, és biztosítja, hogy az emberi egészséget és a környezetet védő módon kerül újrahasznosításra.

Ha többet szeretne megtudni arról, hogy hová lehet a hulladékot újrahasznosítani, forduljon a helyi hulladékgyűjtő vállalathoz. A gyártók és az importőrök nem vállalnak felelősséget az újrahasznosításért, a kezelésért és az ökológiai hulladékkezelésért sem közvetlenül, sem pedig nyilvános rendszeren keresztül.



Шановний клієнте!

Дякуємо, що придбали цей прилад **Hendi**. Уважно прочитайте цей посібник користувача, звертаючи особливу увагу на правила техніки безпеки, описані нижче, перед першим встановленням і використанням цього приладу.

Інструкції з техніки безпеки

- Використовуйте прилад лише за призначенням, як описано в цьому посібнику.
- Виробник не несе відповідальності за будь-які збитки, спричинені неправильною експлуатацією та неправильним використанням.
- **⚡ НЕБЕЗПЕКА! РИЗИК УРАЖЕННЯ ЕЛЕКТРИЧНИМ СТРУМОМ!** Не намагайтеся ремонтувати прилад самостійно. Не занурюйте електричні частини приладу у воду або іншу рідину. Ніколи не тримайте прилад під проточною водою.
- **НІКОЛИ НЕ ВИКОРИСТОВУЙТЕ ПОШКОДЖЕНИЙ ПРИЛАД!** Регулярно перевіряйте електричні з'єднання та шнур на наявність пошкоджень. У разі пошкодження від'єднайте прилад від джерела живлення. Будь-який ремонт має виконуватися лише постачальником або кваліфікованою особою, щоб уникнути небезпеки або травми.
- **ПОПЕРЕДЖЕННЯ!** Під час розміщення приладу безпечно прокладіть кабель живлення, якщо це необхідно, щоб уникнути ненавмисного натягу, пошкодження, контакту з поверхнею нагрівання або небезпеки відключення.
- **ПОПЕРЕДЖЕННЯ!** Поки штекер знаходиться у гнізді, прилад підключається до електромережі.
- **ПОПЕРЕДЖЕННЯ!** ЗАВЖДИ вимикайте прилад, перш ніж від'єднувати його від електромережі, чищення, обслуговування або зберігання.
- Підключайте прилад до електричної розетки лише за допомогою напруги та частоти, зазначених на етикетці приладу.
- Не торкайтеся вилки/електричного з'єднання вологими або вологими руками.
- Тримайте прилад та електричну вилку/з'єднання подалі від води та інших рідин. Якщо прилад потрапив у воду, негайно вийміть з'єднання з джерелом живлення. Не використовуйте прилад, доки його не перевірить сертифікований спеціаліст. Недотримання цих інструкцій призведе до ризиків, що загрожують життю.
- Від'єднайте джерело живлення до легкодоступної електричної розетки, щоб можна було негайно від'єднати прилад у разі виникнення надзвичайної ситуації.
- Переконайтеся, що шнур не контактує з гострими чи гарячими предметами, та тримайте його подалі від відкритого вогню. Ніколи не тягніть за шнур живлення, щоб від'єднати його від розетки; натомість завжди тягніть за вилку.
- Ніколи не носіть прилад за шнур.
- Ніколи не намагайтеся самостійно відкривати корпус приладу.
- Не вставляйте предмети в корпус приладу.
- Ніколи не залишайте прилад без нагляду під час використання.
- Цим приладом повинен керувати кваліфікований персонал на кухні ресторану, їдальні або бару тощо.
- Цей прилад не повинні експлуатувати особи з обмеженими фізичними, сенсорними або розумовими здібностями або особи з недостатнім досвідом і знаннями.

- Цей прилад за жодних обставин не повинен використовуватися дітьми.
- Зберігайте прилад та його електричні підключення в недоступному для дітей місці.
- Ніколи не використовуйте аксесуари або будь-які додаткові пристрої, окрім тих, що постачаються разом із приладом або рекомендовані виробником. Якщо цього не зробити, це може становити загрозу безпеці користувача та пошкодити прилад. Використовуйте лише оригінальні деталі та аксесуари.
- Не використовуйте цей прилад із зовнішнім таймером або системою дистанційного керування.
- Не ставте прилад на нагрівальний об'єкт (бензин, електрична плита, вугільна плита тощо).
- Не накривайте прилад під час роботи.
- Не ставте на прилад жодних предметів.
- Не використовуйте прилад поблизу відкритого вогню, вибухонебезпечних або легкозаймистих матеріалів. Завжди експлуатуйте прилад на горизонтальній, стійкій, чистійкій, жаростійкій і сухій поверхні.
- Прилад не можна встановлювати в місцях, де можна використовувати струм'яни води.
- Під час роботи залиште місце на відстані принаймні 20 см навколо приладу для вентиляції.
- **ПОПЕРЕДЖЕННЯ!** Тримайте всі вентиляційні отвори на приладі вільними від перешкод.

Спеціальні інструкції з безпеки

- Цей прилад призначений для комерційного використання.
- **ПОПЕРЕДЖЕННЯ!** Будьте дуже обережні при роботі з ріжучими дисками. За необхідності надягайте захисні рукавички (не постачаються в комплекті).
- **ПОПЕРЕДЖЕННЯ! ЛЕЗА ГОСТРІ. ТРИМАЙТЕ РУКИ ПОДАЛІ!**
- Не користуйтеся приладом без завантаження, щоб запобігти перегріванню.
- **ОБЕРЕЖНІСТЬ! ЗАВЖДИ** вимикайте машину та від'єднуйте її, перш ніж торкатися будь-яких моторних частин.
- Кабель живлення не можна замінити. У разі пошкодження шнура прилад необхідно зішкребти.
- Не використовуйте прилад, якщо сито, що обертається, або захисна кришка пошкоджені або мають видимі тріщини.

Цільове використання

- Цей прилад призначений для комерційного застосування, наприклад, у кухнях ресторанів, їдальні, лікарнях і комерційних підприємствах, таких як пекарні, м'ясні фірми тощо, але не для постійного масового виробництва їжі.
- Прилад призначений для екстрагування соку з овочів або твердих фруктів, таких як яблука тощо. Будь-яке інше використання може призвести до пошкодження приладу або травм.
- Використання приладу з будь-якою іншою метою вважається неправильним використанням приладу. Користувач несе одноосібну відповідальність за неналежне використання пристрою.

Встановлення заземлення

Цей прилад належить до класу захисту I і має бути під'єднаний до захисного заземлення. Заземлення знижує ризик ураження електричним струмом, надаючи провід для уявлю



електричного струму.

Цей прилад оснащений кабелем живлення з вилкою заземлення або електричними з'єднаннями з дротом заземлення. З'єднання повинні бути належним чином встановлені та заземлені.

Основні частини продукту

(Рис. 1 на стор. 3)

1. Штовхач
2. Кришка з жолобом для годування
3. Ріжуче лезо внизу
4. Вузол кошика
5. Фланець
6. Чаша
7. Вузол носика
8. Група безпеки
9. Моторний блок
10. Жаровний жолоб
11. Пристрій для виштовхування
12. Ручки
13. Просите
14. Контейнер для полірування
15. Всмокткування ніжок

Примітка: Для запобігання потраплянню комах поставляються три обмежувачі для вузла носика.

Зауваження: Вміст цього посібника застосовується до всіх перелічених елементів, якщо не зазначено інше. Зовнішній вигляд може відрізнятися від зображених зображень

Схема контуру

(Рис. 2 на стор. 4)

- A: Вимкнено
- B: Увімкнено
- C: Білий
- D: Чорний
- E: Червоний
- F: Синій
- G: Коричневий
- EP: Основна фаза
- EA: Початкова фаза
- CD: Запуск конденсатора
- KD: Запуск реле
- KW: Електромагнітне реле
- MA1: Перемикач запуску
- MA2: Перемикач зупинки
- SW: Запірний вимикач
- MF: Модуль розриву
- MO: Однофазний двигун
- PTO: Тепловий захист двигуна

Підготовка перед використанням

- Зніміть захисну упаковку та упаковку.
- Переконайтеся, що пристрій у хорошому стані та з усіма аксесуарами. У разі неповної або пошкодженої доставки негайно зверніться до постачальника. У цьому випадку не використовуйте пристрій.
- Перед використанням очистіть аксесуари та прилад.
- Переконайтеся, що прилад повністю сухий.
- Помістіть прилад на горизонтальну, стійку та жаростійку поверхню, безпечну для бризок води.
- Зберігайте упаковку, якщо ви плануєте зберігати свій при-

лад у майбутньому.

- Зберігайте посібник користувача для подальшого використання

ПРИМІТКА! Через виробничі залишки прилад може випускати легкий запах під час перших декількох застосувань. Це нормально і не вказує на будь-який дефект або небезпеку. Переконайтеся, що прилад добре провітрюється.

Встановлення/збирання та розбирання

(Рис. 3-10 на стор. 4-6)

- **ПОПЕРЕДЖЕННЯ!** Ніколи не підключайте вилку до електричної розетки, поки прилад не буде повністю зібраний.
- Переконайтеся, що вузол носика закритий.
 1. Міцно розташуйте моторний блок так, щоб кнопки ВІМК/ВКЛ. були звернені до вас. (Рис. 3 на стор. 4)
 2. Поставте чашу зверху моторного блоку. (Рис. 4 на стор. 4)
 3. Встановіть фланець на край чаші. Ребра фланця повинні бути вистелені пласкою панеллю чаші. Переконайтеся, що фланець правильно встановлений. (Рис. 5 на стор. 4)
 4. Опустіть кошик у правильне місце, тримаючи його за тримачі. Повертайте його, доки його прорізи не стануть правильними. (Рис. 6 на стор. 5)
 5. Вирівняйте кришку з жолобом для подачі разом із вступами на фланці. (Рис. 7 на стор. 5)
- **ВАЖЛИВО:** Переконайтеся, що шпилька на валу двигуна на правильно вирівняна з відповідною виймою у тулці кошика. (Рис. 8 на стор. 5)
- 6. Правильно встановіть ємність для м'якоти з пластиною приймача. (Рис. 9 на стор. 5)
- 7. Правильно закрийте контрольну групу. Сік для соку не почнеться, якщо запобіжний важіль не закрито належним чином (запобіжний вимикач). (Рис. 10 на стор. 6)
- 8. Тепер прилад зібраний і готовий до використання.

Інструкції з експлуатації

ПРИМІТКИ

- Не кладіть руки або пальці в жолоб для годування, щоб виштовхнути продукти або видалити засмічені продукти. Використовуйте лише штовхач. Небезпека серйозних травм через обертальне лезо.
- Закрийте запобіжний важіль, щоб він працював.
- Завжди вимикайте прилад і виймайте його з розетки, коли він не використовується.
- Регулярно перевіряйте, чи правильно встановлений фланець і кришка, особливо при переході на іншу їжу.

Приготування фруктів і овочів

- Цей соковижималку можна використовувати для приготування соків із різних видів фруктів і овочів, але деякі препарати необхідні для приготування ароматних і смачних соків.
- Промийте фрукти під свіжою проточною водою.
- Розріжте великі фрукти на дрібні шматочки, які поміщають-



ся в жолоб для годування.

- Видаляйте велике насіння, каміння, кішки реклами з вишні, персиків тощо.
- Почистити подрібнені фрукти (соломки, апельсини, дині тощо).
- Деякі продукти не придатні для обробки в соковижималці через їхню тверду консистенцію (наприклад, кокос).

ПРИМІТКА: Ніколи не кладіть кубики льоду або заморожені фрукти у пробірку для годування.

Видобуток соку

- Помістіть контейнер (не входить в комплект) під вузлом носика з відкритим носиком.
- Зніміть штовхач з жолоба для подачі.
- Під'єднайте вилку до відповідної розетки електроживлення.
- Увімкніть прилад, натиснувши кнопку «ВКЛ.» (зелена).
- Поступово наповнюйте підготовлені інгредієнти у планшети приймача. Не перевантажуйте його. Додайте дрібні шматочки за раз. Фруктову пульпу виштовхують у ємність для м'якоти, тоді як екстрактований сік протікає через носик у ємність (не постачається в комплекті).
- Використовуйте штовхач, щоб протиснути інгредієнти через кришку з жолобом для подачі.
- Натисніть кнопку «ВИМК.», коли всі продукти будуть оброблені.

Захист безпеки

- Цей соковижималку не запуститься, якщо кришка з жолобом для годування правильно встановлена і запобіжний важіль не заблокований належним чином. Двигун переключиться в положення ВИМКНЕННЯ, як тільки Ви розблокуєте запобіжний важіль або натиснете кнопку ВИМКНУТИ.
- Цей соковижималку оснащено потужним гальмом, яке зупинить прилад менше ніж за кілька секунд, якщо розблокувати запобіжний важіль під час роботи соковижималки.
- Щоб знову увімкнути соковижималку, просто зафіксуйте запобіжний важіль на кришці та натисніть кнопку «!» (ON).

Виймання засмічених продуктів з кришки за допомогою жолоба для подачі

- Якщо страва засмічена, натисніть на штовхач. Якщо це не спрацює, натисніть перемикач у положення OFF і зачекайте деякий час, доки лезо не перестане працювати.
- Від'єднайте штепсельну вилку від розетки і зніміть кришку з жолобом для подачі.
- Зачекайте, поки соковижималка повністю вистоятиме й повністю охолоне, перш ніж розбирати.
- Зніміть засмічені продукти з кришки за допомогою жолоба.

Поради щодо роботи

- Не кладіть фрукти або овочі до соковижималки, доки живлення не увімкнене і двигун не почне обертатися.
- Зачекайте кілька секунд, поки соковижималка не почне працювати.
- Не виштовхуйте страву у соковижималку. Дайте страві повільно та рівномірно падати за допомогою штовхача.
- Будь-які фрукти або овочі, які можна припасувати, можуть бути повністю прибрані через зонд для годування. Поріжте продукти, якщо вони занадто великі, щоб поміститися в трубку для годування.
- Видаліть великі кісточки, як-от персик, манго тощо, оскільки

це може пошкодити лезо та, можливо, соковижималку.

- Перш ніж вимкнути соковижималку, зачекайте кілька секунд, щоб видалити зайвий сік із пульпи. Після вимкнення почекайте, поки соковижималка повністю перейде в режим очікування та повністю охолоне, перш ніж розбирати.
- Не рекомендовано використовувати перестилі фрукти, оскільки вони залишать у фільтрі забагато м'якоти та засмічують соковижималку.
- Не наливайте рідини в прилад у будь-який час, якщо ви не дотримуетесь інструкцій/рецепту приготування сої, рису або горіхового молока.
- При використанні невеликих або тонких фруктів або овочів додавайте багато з них одночасно. Наприклад, для отримання найкращих результатів вставте 2 або 3 моркви за раз у подавальну трубку.
- Під час приготування соку з трав або пшеничної трави загорніть їх у великі листові овочі, такі як шпинат, капуста тощо, а потім за допомогою фруктів або овочів, які містять багато соку, такого як ананас, яблуко тощо.
- Під час приготування соку з моркви різних розмірів не використовуйте штовхач, доки не буде оброблено найбільшу моркву. Після того, як вони мають однаковий розмір, ви можете використовувати штовхач для продовження, доки не буде оброблено моркву.
- Делікатні овочі (наприклад, буряки) та волокнисті овочі (наприклад, селера) слід нарізати та повільно подавати в трубку для годування, щоб зменшити засмічення.

Очищення та технічне обслуговування

- **УВАГА!** Завжди відключайте прилад від електромережі та охолоджуйтеся перед зберіганням, очищенням та обслуговуванням.
- Не використовуйте струмінь води або пароочишувач для очищення та не прощтовхуйте прилад під воду, оскільки деталі можуть призвести до вологи та ураження електричним струмом.
- Якщо прилад не знаходиться в гарному стані чистоти, це може негативно вплинути на термін служби приладу та призвести до небезпечної ситуації.
- Залишки їжі слід регулярно чистити та видаляти з приладу. Якщо прилад не очищується належним чином, це скоротить його термін служби і може призвести до небезпечних умов під час використання.
- **НЕБЕЗПЕКА ТРАВМУВАННЯ!** Під час чищення слід бути обережними з гострими ріжучими лезами.

Очищення

- Очистіть охолоджену зовнішню поверхню ганчіркою або губкою, злегка змоченою м'яким мильним розчином.
- З міркувань гігієни прилад слід чистити до та після використання.
- Уникайте контакту води з електричними компонентами.
- Не занурюйте у рідину, яка виходить за межі встановленого рівня.
- Ніколи не використовуйте агресивні засоби для чищення, абразивні губки або засоби для чищення, що містять хлор. Не використовуйте для чищення сталеві мочалки, металеве приладдя або будь-які гострі чи загострені предмети. Не використовуйте бензин або розчинники!
- Штовхач, кришка з жолобом для подачі, збірка кошика, чаша та контейнер для м'якоти можуть бути очищені шляхом



занурення в теплий м'який миючий засіб та промивається під проточною водою приблизно на 3-5 хвилин.

- Жодні деталі не можна мити в посудомийній машині.

Технічне обслуговування

- Регулярно перевіряйте роботу приладу, щоб уникнути серйозних нещасних випадків.
- Якщо ви помітили, що прилад не працює належним чином або виникла проблема, припиніть його використання, вимкніть його та зверніться до постачальника.
- Усі роботи з технічного обслуговування, монтажу та ремонту мають виконуватися спеціалізованими та уповноваженими фахівцями або рекомендовані виробником.

Транспортування та зберігання

- Перед зберіганням переконайтеся, що прилад від'єднано від джерела живлення та повністю охолоджено.
- Зберігайте прилад у прохолодному, чистому та сухому місці.
- Ніколи не ставте на прилад важкі предмети, оскільки це може пошкодити його.
- Не переміщуйте прилад під час його роботи. Під час переміщення від'єднайте прилад від джерела живлення та тримайте його вниз.

Усунення несправностей

Якщо прилад не працює належним чином, зверніться до наведеної нижче таблиці для отримання рішення. Якщо ви все ще не можете вирішити проблему, зверніться до постачальника послуг/постачальника послуг.

Проблеми	Можлива причина	Можливе рішення
Двигун не працює після ввімкнення.	Прилад не підключається міцно до електричної розетки.	Перевірте штепсель, щоб підтвердити штепсель.
Двигун працює з гучними шумами та чудовими вібраціями.	<ul style="list-style-type: none"> • Прилад зібрано неправильно. • Забагато інгредієнтів, які засмітилися всередині леза в кошику • Всмокування нижок не має міцного контакту з поверхнею 	<ul style="list-style-type: none"> • Від'єднайте прилад від розетки та встановіть його знову належним чином (див. → Встановлення/Збирання та Розбирання). • Від'єднайте. Очистіть декілька продуктів та перезапустіть. • Переконайтеся, що нижки всмоктування щільно прилягали до поверхні.
Неефективний результат соку	Ріжуче лезо всередині кошика зношене.	Заміна ріжучого леза всередині кошика.

Гарантія

Будь-які дефекти, що впливають на функціональність приладу, які стають очевидними протягом одного року після покупки, будуть відремонтовані за допомогою безкоштовного ремонту або заміни за умови, що прилад використовувався та підтримувався відповідно до інструкцій, а також не був зловживаний або не був використаний неналежним чином. Це не впливає на Ваші законні права. Якщо прилад вимагався за гарантією, вкажіть, де і коли він був придбаний, і додайте підтвердження покупки (наприклад, квитанцію).

Відповідно до нашої політики постійної розробки продукції

ми залишаємо за собою право змінювати технічні характеристики виробу, упаковки та документації без попереднього повідомлення.

Утилізація та довкілля

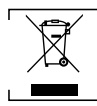

При виведенні приладу з експлуатації його не можна утилізувати разом з іншими побутовими відходами. Замість цього ви несете відповідальність за утилізацію свого обладнання для відходів, передаючи його призначеному пункту збору. Недотримання цього правила може бути покаране відповідно до чинних правил утилізації відходів. Окреме збирання та переробка вашого обладнання для відходів під час утилізації допоможе зберегти природні ресурси та забезпечити їх переробку у спосіб, який захищає здоров'я людини та довкілля.

Для отримання додаткової інформації про те, де можна перекинути відходи для переробки, зверніться до місцевої компанії з збору відходів. Виробники та імпортери не несуть відповідальності за переробку, лікування та екологічну утилізацію, як безпосередньо, так і через загальнодоступну систему.

EESTI KEEL

Lugupeetud klient!

Täname, et otsite selle Hendi seadme. Lugege käesolev kasutusjuhend tähepanelikult läbi, pöörates erilist tähelepanu allpool toodud ohutusnõuetele, enne kui seadme esmakordselt paigaldate ja kasutate.

Ohutusjuhised

- Kasutage seadet ainult ettenähtud otstarbel, nagu käesolevas juhendis kirjeldatud.
- Tootja ei vastuta mis tahes kahjude eest, mis on põhjustatud ebaõigest kasutamisest või ebaõigest kasutusest.
-  **OHT! ELEKTRILÕOGIOHT!** Ärge puudke seadet ise parandada. Ärge kastke seadme elektrilisi osi vette ega muudesse vedelikesse. Ärge kunagi hoidke seadet voolava vee all.
- **ÄRGE KUNAGI KASUTAGE KAHJUSTATUD SEADET!** Kontrollige elektriühendusi ja toitejuhet regulaarselt kahjustuste suhtes. Kui seade on kahjustatud, eemaldage see vooluvõrgust. Ohu ja vigastuste vältimiseks tohib parandustööd teha ainult tarnija või kvalifitseeritud isik.
- **HOIATUS!** Seadme paigutamisel suunake toitejuhe ohutult, et vältida juhuslikku sissetõmbamist, kahjustamist, kokkupuutes kuumale pinnale või komistusohtu.
- **HOIATUS!** Kui pistik on seinakontaktis, on seade toiteallikaga ühendatud.
- **HOIATUS!** Enne vooluvõrgust lahutamist, puhastamist, hooldamist või ladustamist lülitage seade ALATI välja.
- Ühendage seade pistikupessa ainult seadme etiketil toodud pinge ja sagedusega.
- Ärge puudutage pistikut/elektrilisi ühendusi märgade või niiskete kätega.
- Hoidke seade ja elektripistikud veest ning teistest vedelikest eemal. Kui seade kukub vette, eemaldage kohe toiteühendus. Ärge kasutage seadet enne, kui kvalifitseeritud tehnik on seda kontrollinud. Nende juhiste eiramine võib põhjustada eluohtlikke riske.



- Ühendage toiteallikas kergesti ligipääsetavasse pistikupessa, et saaksite seadme hädaolukorras kohe vooluvõrgust eemaldada.
- Veenduge, et juhe ei puutu kokku teravate või kuumade esemetega ja hoidke seda eemal lahtisest tulest. Ärge kunagi tõmmake toitejuhtmest, et see pistikupesast eemaldada, vaid tõmmake selle asemel alati pistikust.
- Ärge kunagi kandke seadet selle juhtmest.
- Ärge kunagi püüdke seadme korpusi ise avada.
- Ärge sisestage esemeid seadme korpusesse.
- Ärge jätke seadet kasutamise ajal järelevalveta.
- Seda seadet peaks kasutama ainult koolitatud personal restorani köögis, sööklates, baarides jne.
- Seda seadet ei tohi kasutada füüsilise, sensoorse või vaimse puudega inimesed ega isikud, kellel puuduvad vastavad kogemused ja teadmised.
- Lapsed ei tohi seda seadet mingil juhul kasutada.
- Hoidke seade ja selle elektrihühendused lastele kättesaamatus kohas.
- Ärge kunagi kasutage muid tarvikuid ega lisaseadmeid peale nende, mis on seadmega kaasas või tootja poolt soovitatud. Vastasel juhul riskite kasutaja ohutusega ja võite seadet kahjustada. Kasutage ainult originaalvaruosi ja -tarvikuid.
- Ärge kasutage seadet välise taimerivi või kaugjuhtimissüsteemi abil.
- Ärge asetage seadet kuumutusobjektile (bensiin, elektripliit, söepliit jne).
- Ärge katke töötavat seadet kinni.
- Ärge asetage seadme peale mingeid esemeid.
- Ärge kasutage seadet lahtise tule, plahvatusohtlike või kergesti süttivate materjalide läheduses. Kasutage seadet alati horisontaalsel, stabiilsel, puhtal, kuumakindlal ja kuival pinnal.
- Seade ei sobi paigaldamiseks kohta, kus võib olla veejuuga.
- Jätke kasutamise ajal seadme ümber vähemalt 20 cm ruumi ventileerimiseks.
- **HOIATUS!** Hoidke kõik seadme ventilatsioonivad takistusteta.

Ohutusalsed erijuhised

- See seade on mõeldud äriliseks kasutamiseks.
- **HOIATUS!** Olge löikeketaste käsitsemisel väga ettevaatlik. Vajaduse korral kandke kaitsekindaid (ei kuulu komplekti).
- **HOIATUS! LÖIKETERAD ON TERAVAD. HOIDKE KÄED EEMAL!**
- Ülekuumenemise vältimiseks ärge kasutage seadet ilma koormuseta.
- **ETTEVAATUST!** Enne mootoriosade puudutamist lülitage masin ALATI välja ja ühendage toiteallikas lahti.
- Toitejuhet ei saa vahetada. Kui juhe on kahjustatud, tuleb seade ära visata.
- Ärge kasutage seadet, kui pöördsoel või kaitsekate on kahjustatud või pragunenud.

Kasutusotstarve

- See seade on mõeldud kaubanduslikuks kasutamiseks, näiteks restoranide köökides, sööklates, haiglates ja kaubanduslikes ettevõtetes, nagu pagariärid, butchered jne, kuid mitte pidevaks masstootmiseks.
- Seade on mõeldud mahla eemaldamiseks juurviljadest või kõvadest puuviljadest, näiteks õuntest jne. Muul viisil kasu-

tamine võib seadet kahjustada või põhjustada kehavigastusi.

- Seadme mis tahes muul otstarbel kasutamist loetakse seadme väärkasutuseks. Kasutaja vastutab ainuisikuliselt seadme ebaõige kasutamise eest.

Maanduspaigaldus

See seade on klassifitseeritud **kaitseklassi I** ja tuleb ühendada kaitsemaandusega. Maandus vähendab elektrilöögi ohtu, tagades elektrivoolule lekkejuhtme.

See seade on varustatud toitejuhtmega, millel on maandusjuhe või elektrihüvendused ja maandusjuhe. Ühendused peavad olema õigesti paigaldatud ja maandatud.

Toote põhiomad

(Joon.1 lk 3)

1. Tõukur
2. Toitmiskanaliga kaas
3. Lõikeetera allpool
4. Korvi koost
5. Äärik
6. Kauss
7. Pudelite koost
8. Ohutusvarras
9. Mootoriüksus
10. Söötmisreenn
11. Väljastaja
12. Käepidemed
13. Sõelumine
14. Pulsimahuti
15. Imijalad

Märkus. Putukate sisenemise vältimiseks tarnitakse kolm pakikoostu korki.

Märkus: Juhendi sisu kehtib kõigi loetletud elementide kohta, kui pole teisiti öeldud. Välimus võib illustatsioonidel toodust erineda.

Vooluahela skeem

(Joon. 2 lk 4)

- A: Väljas
- B: Sees
- C: Valge
- D: Must
- E: Punane
- F: Sinine
- G: Pruun
- EP: Põhifaas
- EA: Käivitusfaas
- CD: Kondensaatori käivitamine
- KD: Käivitusrelee
- KW: Elektromagnetiline relee
- MA1: Käivituslüüti
- MA2: Seiskamislüüti
- SW: Klambri kaitselüüti
- MF: Lahknemismoodul
- MO: Ühefaasiline mootor
- PTO: Mootori soojuskaitse

Ettevalmistus enne kasutamist

- Eemaldage kogu kaitsepakend ja pakend.
- Kontrollige, kas seade on heas seisukorras ja koos kõigi tarvikutega. Ebatäieliku või kahjustatud tarne korral võtke kohe



ühendust tarnijaga. Sel juhul ärge seadet kasutage.

- Enne kasutamist puhastage tarvikud ja seade (vt == > Puhastamine ja hooldus).
- Veenduge, et seade on täiesti kuiv.
- Asetage seade horisontaalsele, stabiilsele ja kuumakindlale pinnale, mis on kaitstud veepritsmete eest.
- Hoidke pakend alles, kui kavatsete seadet tulevikus hoius-tada.
- Hoidke kasutusjuhend alles, et saaksite seda edaspidi vaa-data.

MÄRKUS! Tootmisjäikide tõttu võib seade esimesel paaril kasutamisel eralduda kerget lõhna. See on normaalne ega viita defektile ega ohule. Veenduge, et seade on hästi ventileeritud.

Paigaldamine/monteerimine ja lahtivõtmine

(Joonised 3–10 lk 4–6)

- **HOIATUS!** Ärge kunagi ühendage toitepistikut pistikupessa enne seadme täielikku kokkupanekut.
- Veenduge, et tilakomplekt on suletud.
 1. Asetage mootorikorpus tugevalt nii, et OFF/ON-nupud on teie poole suunatud. (Joon. 3 lk 4)
 2. Asetage anum mootorikorpuse peale. (Joon. 4 lk 4)
 3. Paigaldage äärik kausi äärelle. Ääriku ribad peaksid olema joondatud nõu sileda paneeliga. Veenduge, et äärik on õigesti paigaldatud. (Joon. 5 lk 4)
 4. Langetage korvikomplekt õigesti kohta, hoides seda hoidikutest. Pöörake seda, kuni selle pesad on õiges kohas. (Joon. 6 lk 5)
 5. Seadke kaas söötiskanaliga kohakuti äärikus olevate sälkudega. (Joon. 7 lk 5)
- **TÄHTIS:** Veenduge, et mootori võlli tiht on korralikult joondatud vastava sälguga korvi jaoturis. (Joon. 8 lk 5)
- 6. Paigaldage tselluloosikonteiner korralikult koluplaadile. (Joon. 9 lk 5)
- 7. Sulgege ohutusvarras õigesti. Mahlapress ei käivitu enne, kui ohutusvarras on korralikult suletud (turvalüliti). (Joon. 10 lk 6)
- 8. Nüüd on seade kokku pandud ja kasutusvalmis.

Kasutusjuhised

MÄRKUSED

- Ärge pange oma kätt või sõrmi söötmisavasse toidu lükkamiseks või ummistunud toidu eemaldamiseks. Kasutage ainult tõukurit. Pöördlõiketerast tingitud raskete vigastuste oht.
- Sulgege kasutamiseks ohutusvarras.
- Kui seadet ei kasutata, lülitage see alati välja ja eemaldage vooluvõrgust.
- Kontrollige regulaarselt, kas äärik ja kaas on õigesti paigaldatud, eriti kui kasutate mõnda muud toitu.

Puu- ja köögiviljade ettevalmistamine

- Seda mahla saab kasutada paljude erinevat tüüpi puu- ja köögiviljade mahlade valmistamiseks, kuid maitse- ja maitseriikaste mahlade valmistamiseks on vaja valmistada mõningaid preparaate.

- Loputage puuvilju värske voolava vee all.
- Lõigake suured puuviljad väikesteks tükkideks, mis sobivad söötmisavasse.
- Eemaldage kirssidest, virsikutest jms suured seemned, kivid, pukid.
- Koorige paksud puuviljad (anassid, apelsinid, melonid jne).
- Mõned toidud ei sobi mahlas kasutamiseks nende tugeva konsistentsi tõttu (nt kookospähklid).

MÄRKUS: Ärge kunagi pange jääkuubikuid ega külmutatud puuvilju söötmistorusse.

Ekstraktsioonimahl

- Asetage anum (ei kuulu komplekti) avatud koostu alla.
- Eemaldage tõukur toitmistrennist.
- Ühendage toitepistik sobiva elektripistikupesaga.
- Lülitage seade SISSE, vajutades nuppu "SEES" (roheline).
- Pange ettevalmistatud koostisained järk-järgult koluplaadile. Ärge seda üle koormake. Lisage väikesed tükid korraga. Puuviljapulv väljutatakse tselluloosimahutisse, samal ajal kui ekstraheeritud mahl voolab läbi avause konteinerisse (ei kuulu komplekti).
- Kasutage tõukurit, et lükata ja suunata koostisosad läbi kaane söötmisava abil.
- Kui kogu toit on töödeldud, vajutage nuppu "VÄLJAS".

Ohutuse kaitse

- See mahlapress ei käivitu enne, kui söötmisavaga kaas on õigesti asetatud ja ohutusvarras õigesti lukustatud. Mootor lülitatakse välja (OFF) kohe, kui ohutushooba lukust vabastate või vajutate nuppu OFF (Väljas).
- Sellel mahlapressil on tugev pidur, mis peatab seadme vähem kui mõne sekundiga, kui lukustate ohutushooba lahti samal ajal, kui mahlapressija töötab.
- Mahla uuesti sisselülitamiseks lukustage ohutustugi korralikult kaanele ja vajutage nuppu I (SEES).

Ummistunud toidu eemaldamine kaanelt söötmisavaga

- Kui toit on ummistunud, vajutage see suruja abil alla. Kui see ei toimi, vajutage lüliti asendisse OFF (VÄLJAS) ja oodake veidi, kuni lõiketera lõpetab töötamise.
- Ühendage toitepistik pistikupesast lahti ja eemaldage söötmisavaga kaas.
- Enne lahtivõtmist oodake, kuni mahlapressija on täielikult paigal seisnud ja täielikult maha jahtunud.
- Puhastage kogu ummistunud toit söötmisava abil kaanelt.

Näpunäited kasutamiseks

- Ärge pange mahlapressi puu- ega köögivilju enne, kui toide on SEES ja mootor hakkab pöörlema.
- Laske mahlamasinale enne kannude valmimist mõned sekundid töötada.
- Ärge suruge toitu mahlasahtlisse. Laske toidul tõukuri abil aeglaselt ja ühtlaselt maha kukkuda.
- Toitmistruukist tulevad terved puu- ja köögiviljad. Lõigake toit, kui see on söötmistorusse mahutamiseks liiga suur.
- Eemaldage suured pitsad, näiteks virsik, mango jne, sest see kahjustab tera ja võimalik, et ka mahlapressi.
- Laske mahlal enne väljalülitamist mõned sekundid joosta, et kogu liigne mahl saaks pulbist välja võtta. Kui masin on välja lülitatud, oodake enne lahtivõtmist, kuni masin on täielikult paigal seisnud ja täielikult maha jahtunud.

- Ärge soovitage kasutada üleküpsenud puuvilju, sest see jätab filtrisse liiga palju paberimassi ja ummistab mahlamasina.
- Ärge kunagi valage seadmesse vedelikke, välja arvatud juhul, kui järgite juhiseid/nõuandeid soja, riisi või pähklipeima valmistamiseks.
- Kasutades väikseid või õhemaid puu- või köögivilju, lisage neid korraga palju. Näiteks parima tulemuse saamiseks pist-ke 2 või 3 porgandit korraga toitmistorusse.
- Ürtide või nisujahu kuhjamilis mähkige need suurematesse lehtköögiviljadesse, nagu spinat, kapsas jne, ja seejärel lisage mahl, nagu ananass, õun jne.
- Kui sötkute porgand, mis ei ole sama suurusega, ärge kasutate tükurit enne, kui suurim porgand on töödeldud. Kui need on ühesuurused, saate kasutada tükurit, et jätkata kuni porgand on töödeldud.
- Ummistuse vähendamiseks tuleb tihedamad köögiviljad (nt peedid) ja kiudjad köögiviljad (nt seller) hakida ja aeglaselt sõtta söotmistorusse.

Puhastamine ja hooldus

- **TÄHELEPANU!** Enne hoiulepanekut, puhastamist ja hooldust eemaldage seade alati vooluvõrgust ning laske sel maha jahtuda.
- Ärge kasutage puhastamiseks veejuga ega aurupuhastit ega suruge seadet vee alla, kuna selle osad võivad märjaks saada ja tekitada elektrilöögi.
- Kui seadet ei hoita heas korras, võib see negatiivselt mõjutada seadme kasutusiga 0 ja tekitada ohtliku olukorra.
- Toidujäägid tuleks regulaarselt puhastada ja seadmest eemaldada. Kui seadet korralikult ei puhastata, lühendab see selle eluiga ja võib kasutamise ajal tekitada ohtliku olukorra.
- **VIGASTUSOHT!** Teravate lõiketerade käsitlemisel puhastamise ajal tuleb olla ettevaatlik.

Puhastamine

- Puhastage jahtunud välispinda õrnatoimelise seebilahuses kergelt niisutatud lapi või käsnaga.
- Hügieeni eesmärgil tuleb seadet enne ja pärast kasutamist puhastada.
- Vältige vee sattumist elektrilistele osadele.
- Ärge kastke seadet horisontaaltasandist kaugemale.
- Ärge kunagi kasutage tugevatoimelisi puhastusvahendeid, abrasiivseid švamme ega kloori sisaldavaid puhastusvahendeid. Ärge kasutage puhastamiseks terasvilla, metallsemeid ega teravaid või terava otsaga esemeid. Ärge kasutage bensiini ega lahusteid!
- Lükkejat, kaant koos toiterenni, korvikoostu, kaussi ja viljalihahahutit võib puhastada sooja, õrnatoimelise puhastusvahendiga umbes 3–5 minutit ja loputada jooksva vee all.
- Ükski osa ei ole nõudepesumasinakindel.

Hooldus

- Tõsiste õnnetuste vältimiseks kontrollige regulaarselt seadme tööd.
- Kui märkate, et seade ei tööta korralikult või esineb probleem, lõpetage seadme kasutamine, lülitage see välja ja võtke ühendust tarnijaga.
- Kõik hooldus-, paigaldus- ja parandustööd peab teostama selleks volitatud või tootja soovitatud tehnik.

Transport ja hoiustamine

- Enne hoiulepanemist veenduge, et seade oleks vooluvõrgust eemaldatud ja täielikult maha jahtunud.
- Hoidke seadet jahedas, puhtas ja kuivas kohas.
- Ärge kunagi asetage seadmele raskeid esemeid, sest see võib seadet kahjustada.
- Ärge liigutage töötavat seadet. Liikumisel eemaldage seade vooluvõrgust ja hoidke seda all.

Tõrkeotsing

Kui seade ei tööta korralikult, kontrollige lahuse leidmiseks alltoolevat tabelit. Kui teil ei õnnestu probleemi ikkagi lahendada, võtke ühendust tarnija/teenusepakkujaga.

Probleemid	Võimalik põhjus	Võimalik lahendus
Mootor ei tööta pärast sisselülitamist.	Seade ei ole elektripistikupesaga kindlalt ühendatud.	Kontrollige pistikut ja veenduge, et pistik on kindlalt ühendatud.
Mootor töötab valju helide ja suurepärase vibratsioonidega.	<ul style="list-style-type: none"> • Seade ei ole korralikult kokku pandud. • liiga palju koostisaineid, mis on korvikoostu labas ummistunud • imijalgadel ei ole kindlat kontakti pinnaga 	<ul style="list-style-type: none"> • Eemaldage see vooluvõrgust ja pange seade õigesti kokku (vt → Paigaldamine/monteerimine ja lahtivõtmine). • Ühendage lahti. Puhastage toiduained ja taaskäivitage uuesti. • Veenduge, et imijalgad on kindlalt pinnaga kokku puutes.
Ebatõhus mahl andev tulemus	Korvis olev lõiketera on kulunud.	Lõiketera vahetamine korvi sees.

Garantii

Kõik defektid, mis mõjutavad seadme funktsionaalsust ja mis ilmnevad ühe aasta jooksul pärast ostu sooritamist, parandatakse tasuta remondi või asendamisega, kui seadet on kasutatud ja hooldatud vastavalt juhistele ning seda ei ole mingil viisil kuritarvitatud või väärkasutatud. See ei mõjuta teie seadusest tulenevaid õigusi. Kui seadet nõutakse garantii alusel, siis märkige, kus see osteti, ja lisage ostutõend (nt kvititungl). Kooskõlas meie toote pideva arendamise poliitikaga jätkame endale õiguse muuta toote, pakendi ja dokumentatsiooni tehnilisi andmeid ette teatamata.

Kõrvaldamine ja keskkond

Seadme väljalülitamisel ei tohi seda kõrvaldada koos muude olmejäätmega. Selle asemel on teie kohustus visata jäätmekogumispunkti. Selle reegli mittejärgimine võib olla kooskõlas jäätmekõrvaldamist käsitlevate kohalduvate eeskirjadega sanaliseeritud. Teie seadmete jäätmekogumine ja ringlussevõtt kõrvaldamise ajal aitab säilitada loodusressursse ja tagab selle ringlussevõtu viisil, mis kaitseb inimeste tervist ja keskkonda.

Lisateabe saamiseks selle kohta, kuhu võite oma jäätmekogumispunkti viia, võtke ühendust kohaliku jäätmekogumisettevõttega. Tootjad ja importijad ei võta vastutust ringlussevõtu, töötlemise ja ökoloogilise hävitamise eest, kas otse või avaliku süsteemi kaudu.



Cienijamais klient,

Pateicamies, ka iegādājāties šo Hendi ierīci. Pirms ierīces pirmās uzstādīšanas un lietošanas reizes uzmanīgi izlasiet šo lietotāja rokasgrāmatu, īpašu uzmanību pievēršot drošības noteikumiem, kas izklāstīti tālāk.

Drošības norādījumi

- Izmantojiet ierīci tikai paredzētajam mērķim, kā aprakstīts šajā rokasgrāmatā.
- Ražotājs neatbild par bojājumiem, kas radušies nepareizas ekspluatācijas un nepareizas lietošanas rezultātā.

⚠ NEKĀDĀ GADĪJUMĀ NEIZMANTOJIET BOJĀTU IERĪCI! Nemēģiniet remontēt ierīci patstāvīgi. Neiegremdējiet ierīces elektriskās daļas ūdenī vai citos šķidrumos. Nekad neturiet ierīci tekošā ūdenī.

• **NEVER USE A DAMAGED APPLIANCE!** Regulāri pārbaudiet, vai elektriskie savienojumi un vads nav bojāti. Ja ierīce ir bojāta, atvienojiet to no elektrotīkla. Lai izvairītos no briesmām vai ievainojumiem, visus remontdarbus drīkst veikt tikai piegādātājs vai kvalificēts speciālists.

• **BRĪDINĀJUMS!** Novietojiet ierīci, droši izvietojiet barošanas vadu, ja nepieciešams, lai izvairītos no nejaušas vilkšanas, sabojāšanas, saskares ar sildivrsmu vai pakļūšanas riska.

• **BRĪDINĀJUMS!** Kamēr spraudnis ir kontaktlīdzdā, ierīce ir pievienota strāvas padevei.

• **BRĪDINĀJUMS!** VIENMĒR izslēdziet ierīci, pirms atvienojat to no elektrotīkla, tīrīšanas, apkopes vai uzglabāšanas.

• Pieslēdziet ierīci elektrības kontaktlīdzdā tikai ar spriegumu un frekvenci, kas norādīta uz ierīces etiķetes.

• Nepieskarieties kontaktakšas/elektriskajiem savienojumiem ar slapjām vai mitrām rokām.

• Turiet ierīci un elektrisko aizgriezni/savienojumus atstātus no ūdens un citiem šķidrumiem. Ja ierīce iekrīt ūdenī, nekavējoties atvienojiet strāvas padevi. Nelietojiet ierīci, kamēr to nav pārbaudījis kvalificēts speciālists. Šo norādījumu neievērošana var radīt dzīvībai bīstamus riskus.

• Pievienojiet strāvas avotu viegli pieejamai kontaktlīdzdai, lai ārkārtas gadījumā varētu nekavējoties atvienot ierīci.

• Pārliecinieties, ka vads nesaskaras ar asiem vai karstiem priekšmetiem, un neļaujiet tiem aizdegties. Nekad nevelciet strāvas vadu, lai atvienotu to no kontaktlīdzdas. Tā vietā vienmēr velciet kontaktdakšas.

• Nekādā gadījumā neturiet ierīci aiz vada.

• Nekādā gadījumā nemēģiniet atvērt ierīces korpusu.

• Neievietojiet ierīcē priekšmetus.

• Nekad neatstājiet ierīci bez uzraudzības lietošanas laikā.

• Šo ierīci drīkst izmantot tikai apmācīti darbinieki restorāna virtuvē, ēdnīcās vai bāros utt.

• Šo ierīci nedrīkst izmantot personas ar ierobežotām fiziskām, sensorām vai garīgām spējām, kā arī personas ar nepietiekamu pieredzi un zināšanām.

• Šo ierīci nekādā gadījumā nedrīkst lietot bērni.

• Glabājiet ierīci un tās elektriskos savienojumus bērniem nepieejamā vietā.

• Nekad neizmantojiet ierīces komplektācijā iekļautos vai ražotāja ieteiktos piederumus vai ierīces. Pretējā gadījumā pastāv drošības risks lietotājam un ierīces bojājumi. Izmantojiet tikai oriģinālās daļas un piederumus.

• Neizmantojiet šo ierīci ar ārēju laika slēdzi vai tālvadības sis-

tēmu.

- Nenovietojiet ierīci uz sildāmā priekšmeta (benzīna, elektriskā, ogles plīts utt.).
- Nenosedziet ierīci, ja tā darbojas.
- Nenovietojiet nekādus priekšmetus uz ierīces virsmas.
- Nelietojiet ierīci atklātas liesmas, sprādzienbīstamu vai viegli uzliesmojošu materiālu tuvumā. Vienmēr darbiniet ierīci uz horizontālas, stabilas, tīras, karstumizturīgas un sausas virsmas.
- Ierīce nav piemērota uzstādīšanai vietā, kur varētu izmantot ūdens strūklu.
- Atstājiet vismaz 20 cm lielu vietu ap ierīci, lai nodrošinātu ventilāciju lietošanas laikā.
- **BRĪDINĀJUMS!** Nenobloķējiet ierīces ventilācijas atveres.

Īpašas drošības instrukcijas

- Šī ierīce ir paredzēta komerciālai lietošanai.
- **BRĪDINĀJUMS!** Esiet ļoti piesardzīgi, rīkojoties ar griešanas diskiem. Ja nepieciešams, lietojiet aizsargcimdus (nav komplektā).
- **BRĪDINĀJUMS! ASMENI IR ASI. NENOVIETOT ROKAS!**
- Nelietojiet ierīci bez veļas, lai novērstu pārkaršanu.
- **PIESARDZĪBA!** VIENMĒR izslēdziet mašīnu un atvienojiet to no elektrotīkla pirms pieskaraties kādai no motora daļām.
- Barošanas vadu nevar nomainīt. Ja vads ir bojāts, ierīce ir jānosaukta.
- Nelietojiet ierīci, ja rotējošais siets vai aizsargpārvalks ir bojāts vai tajā ir redzami plīsumi.

Paredzētā lietošana

- Šī ierīce ir paredzēta izmantošanai komerciālās nolūkos, piemēram, restorānu, ēdnīcu, slimnīcu virtuvēs, kā arī tādās komercsaimnieciskos uzņēmumos kā maizes ceptuves, maiznīcas utt., bet ne nepārtrauktai pārtikas lielapjoma gatavošanai.
- Ierīce ir paredzēta sulas ekstrakcijai no dārzeņiem vai cietiem augļiem, piemēram, āboliem utt. Izmantojot ierīci citos veidos, tā var tikt sabojāta vai gūt miesas bojājumus.
- Ierīces lietošana jebkādiem citiem nolūkiem uzskatāma par ierīces ļaunprātīgu izmantošanu. Lietotājs ir atbildīgs tikai par ierīces neatbilstošu izmantošanu.

Zemējuma uzstādīšana

Šī ierīce ir klasificēta kā **I aizsardzības klase** un tai jābūt savienotai ar aizsargzemējumu. Zemējums samazina strāvas trieciena risku, nodrošinot strāvas novadīšanas vadu.

Šī ierīce ir aprīkota ar strāvas vadu ar zemējuma spraudni vai elektriskajiem savienojumiem ar zemējuma vadu. Savienojumiem jābūt pareizi uzstādītiem un iezemētiem.

Izstrādājuma galvenās daļas

(1. att. 3. lappusē)

1. Spiedējs
2. Vāks ar padevējteknī
3. Pļaušanas asmens apakšā
4. Groza mezgls
5. Attloks
6. Bļoda
7. Sprauslas montāža
8. Drošības roka



9. Motora bloks
10. Padevējtēkne
11. Atslēga
12. Rokturi
13. siets
14. Iepildes atvere
15. Iesūkšanas kājiņas

Piezīme: Lai insekti nevarētu iekļūt, teknes komplektā ir trīs aizbāžņi.

Piezīme: Šīs rokasgrāmatas saturs attiecas uz visiem uzskaitītajiem vienumiem, ja nav norādīts citādi. Izskats var atšķirties no attēlā redzamā.

Kādes shēma

[2. att. 4. lpp.]

- A: Izslēgts
- B: Ieslēgts
- C: Balta
- D: Melns
- E: Sarkans
- F: Zils
- G: Brūns
- EP: Galvenā fāze
- EA: Iedarbināšanas fāze
- CD: Iedarbināšanas kondensators
- KD: Iedarbināšanas relejs
- KW: Elektromagnētisks relejs
- MA1: Iedarbināšanas slēdzis
- MA2: Apturēšanas slēdzis
- SW: Drošības slēdzis ar skavām
- MF: Pārtraukšanas modulis
- MO: Vienfāzes motors
- PTO: Motora termo aizsargs

Sagatavošana pirms lietošanas

- Noņemiet visu aizsargpakoju un iesaiņojumu.
- Pārbaudiet, vai ierīce ir labā stāvoklī un ar visiem piederumiem. Ja piegāde ir nepilnīga vai bojāta, lūdzu, nekavējoties sazinieties ar piegādātāju. Šādā gadījumā nelietojiet ierīci.
- Pirms lietošanas notīriet papildpiederumus un ierīci [skatiet == > Tīrīšana un apkope].
- Pārliicinieties, ka ierīce ir pilnīgi sausa.
- Novietojiet ierīci uz horizontālas, stabilas un karstumizturīgas virsmas, kas ir droša pret ūdens šļakatām.
- Ja plānojat ierīci turpmāk glabāt, saglabājiet iesaiņojuma materiālus.
- Saglabājiet lietotāja rokasgrāmatu turpmākām uzziņām.

NĒMIET VĒRĀ! Ražošanas pārpalikumu dēļ ierīce pirmajās lietošanas reizēs var radīt vieglu smaku. Tas ir normāli un nenorāda uz defektiem vai bīstamību. Pārbaudiet, vai ierīce ir labi ventilēta.

Uzstādīšana/salikšana un izjaukšana

[3.–10. attēls 4.–6. lappusē]

- **BRĪDINĀJUMS!** Nekādā gadījumā nepieslēdziet kontaktakšus kontaktlīdzīdai, pirms ierīce nav pilnībā samontēta.
- Pārliicinieties, ka snipja mezģls ir aizvērts.
 1. Stingri novietojiet motora bloku tā, lai pogas **IZSLĒGT/IESLĒGT** ir vērstas pret jums. [3. att. 4. lappusē]
 2. Novietojiet bļodu uz motora bloka.

[4. att. 4. lappusē]

3. Uzstādiet atloku uz bļodas malas. Atloka ribām jābūt izklātām ar bļodas plakano paneli. Pārliicinieties, vai atloks ir pareizi uzstādīts. [5. att. 4. lappusē]
 4. Nolaidiet grozu pareizā vietā, turot to aiz turētājiem. Grieziet to, līdz tā atveres ir pareizā vietā. [6. attēls 5. lappusē]
 5. Salāgojiet vāku ar padeves tekni ar robiem atlokā. [7. attēls 5. lappusē]
- SVARĪGI:** Pārliicinieties, ka tapa uz motora vārpstas ir pareizi izklāta ar atbilstošo ierobu groza rumbā. [8. attēls 5. lappusē]
6. Pareizi uzstādiet pulpas tvertni ar tilpnes plāksni. [9. attēls 5. lappusē]
 7. Pareizi aizveriet drošības sviru. Sulu spiede nedarbosies, ja drošības svira nebūs pareizi aizvērta [drošības slēdzis]. [10. attēls 6. lappusē]
 8. Tagad ierīce ir samontēta un gatava lietošanai.

Lietošanas norādījumi

PIEZĪMES

- Nelieciet plaukstu vai pirkstus barošanas tekne, lai iespiestu ēdienu vai nosprostotu ēdienu. Izmantojiet tikai stūmēju. Rotējošais asmens var izraisīt nopietnu ievainojumu.
- Aizveriet drošības sviru, lai tā darbotos.
- Vienmēr izslēdziet ierīci un atvienojiet to no strāvas, kad ierīce netiek lietota.
- Regulāri pārbaudiet, vai atloks un vāks ir pareizi uzstādīti, jo īpaši tad, ja maināt ēdienu.

Augļu un dārzeņu sagatavošana

- Šo sulu var izmantot, lai pagatavotu sulu no dažādiem augļu un dārzeņu veidiem, bet dažas no tām ir nepieciešamas, lai pagatavotu garšīgas un garšīgas sulas.
- Noskalojiet augļus ar svaigu tekošu ūdeni.
- Sagrieziet lielus augļus mazos gabaliņos, kas ietilpst padeves atverē.
- Lielās sēklas, akmeņus, adītus un ķiršiem, persikiem utt.
- Nomizojiet augļus ar biezu ādīnu [angļus, apelsīnus, melones utt.].
- Daži produkti nav piemēroti apstrādei sulu spiedē to cietās konsistences dēļ [piemēram, kokosrieksti].

PIEZĪME: Nekad neievietojiet ledus gabaliņus vai saldētus augļus padeves caurulē.

Sulas ekstrakcija

- Novietojiet tvertni (nav komplektā) zem teknes komplekta, kamēr tekne ir atvērta.
- Noņemiet stūmēju no barošanas teknes.
- Pievienojiet kontaktdakšu piemērotai elektroapgādes kontaktlīdzīdai.
- Ieslēdziet ierīci, nospiežot taustiņu "IESL" [zaļš].
- Pakāpeniski iepildiet sagatavotās sastāvdaļas tilpnes plātē. Nepārslogojiet to. Vienlaikus pievienojiet nelielus gabaliņus. Augļu masa tiek izsūknēta no tilpnes, kamēr izsūknēta sula plūst caur tekni tvertnē [nav piegādāta].
- Izmantojiet stūmēju, lai iespiestu un virzītu sastāvdaļas cauri vākam ar barošanas tekni.
- Kad viss ēdiens ir apstrādāts, nospiediet taustiņu "IZSL".



Drošības aizsardzība

- Šis sulu spiedējs nesāks darboties, ja nav pareizi novietots vāks ar padeves izvadteikni un drošības svira nebūs pareizi nofiksēta. Motors tiks izslēgts, tiklīdz atbloķēsiet drošības sviru vai nospiedīsiet pogu OFF.
- Šī sulu spiede ir aprīkota ar jaudīgu bremzi, kas apturēs ierīci mazāk nekā dažu sekunžu laikā, ja atbloķēsiet drošības sviru, kamēr sulu spiede darbojas.
- Lai atkal ieslēgtu sulu, drošības svira ir pareizi jānoslēdz pār vāku un jānospiež I (IESLĒGT) taustiņš.

Aizsērējušu pārtikas produktu izņemšana no vāka ar barošanas tekni

- Ja pārtika ir aizsērējusi, ar stūmēju nospiediet to uz leju. Ja tas nedarbojas, nospiediet slēdzi pozīcijā "IZSL" un pagaidiet, līdz nazis pārstāj darboties.
- Atvienojiet strāvas padeves kontaktdakšu no kontaktlīdziņas un noņemiet vāku ar barošanas tekni.
- Pirms izjaukšanas pagaidiet, līdz sulu pilnībā atkausē un tā ir pilnīgi atdzisusi.
- Noņemiet no vāka visus aizsprostotus pārtikas produktus, izmantojot barošanas tekni.

Padomi par lietošanu

- Neievietojiet sulu sulā nekādus augļus vai dārzeņus, kamēr strāva nav IESLĒGTA un motors nesāk griezties.
- Ļaujiet sulu spiedeī dažas sekundes darboties, pirms sāciet sulu spiešanu.
- Nespiediet ēdiena sulu ar spēku. Ļaujiet ēdienam lēni un vienmērīgi izkrist, izmantojot stūmēju.
- Jebkādi augļi vai dārzeņi, kas būs piemēroti, caurdurot padevējcaurulī, var izkustēties cauri visai atverei. Sagrieziet pārtiku, ja tā ir pārāk liela, lai to ievietotu padevējcaurulē.
- Izņemiet lielus bedrīšus, piemēram, persikus, mango utt., jo tas sabojās asmeni un, iespējams, sulu.
- Ļaujiet sulu tīrīt dažas sekundes, pirms izslēgsiet to, lai no biežuma izplūstu lieka sula. Pēc IZSLĒGŠANAS pagaidiet, līdz sulu var pilnībā izjaukt un tā ir pilnīgi atdzisusi, pirms to izjaukt.
- Neieteikt izmantot pārgatavotus augļus, jo tie atstāj filtrā pārāk daudz celulozes un nosprosto sulu.
- Nekādā gadījumā neļiejiet ierīcē šķidrumus, izņemot gadījumus, kad ievērojat norādījumus/receptes sojas, rīsu vai riekstu piena pagatavošanai.
- Izmantojot mazus vai plānus augļus vai dārzeņus, vienlaikus pievienojiet daudzās no tiem. Lai iegūtu vislabākos rezultātus, piemēram, pa laikam ievieto 2 vai 3 burkānus padevējcaurulē.
- Smalcinot garšaugus vai kviešu zāli, ietiniet tos lielākos no lapām sagrieztos dārzeņus, piemēram, spinātus, kāpostus u.c., un tam seko augļi vai dārzeņi, kas satur dažādas sulas, tādas kā ananāsi, āboli u.c.
- Ja spiešanas laikā vēlaties spiešanas laikā no spiešanas vienmērīgus burkānus, neizmantojiet stūmēju, kamēr nav apstrādāts lielākais burkāns. Kad tiem ir vienāds izmērs, varat izmantot stūmēju, lai turpinātu, līdz burkāni ir apstrādāti.
- Denser dārzeņi (piem., bietes) un šķiedraini dārzeņi (piem., selerijas) jāsamalcina un lēni jāievada barošanas caurulē, lai samazinātu nosprostojumu.

Tīrīšana un apkope

- **UZMANĪBU!** Pirms uzglabāšanas, tīrīšanas un apkopes vienmēr atvienojiet ierīci no elektrotīkla un atdzesējiet.
- Tīrīšanai neizmantojiet ūdens strūklu vai tvaika tīrītāju un nespiediet ierīci zem ūdens, jo daļas var kļūt slapjas un var rasties elektriskās strāvas trieciens.
- Ja ierīce netiek uzturēta labā tīrības līmenī, tas var nelabvēlīgi ietekmēt ierīces darbību un izraisīt bīstamu situāciju.
- Ēdiena atliekas regulāri jānotīra un jāizņem no ierīces. Ja ierīce netiek pienācīgi iztīrīta, tā sāīs iedegties kalpošanas laiku un lietošanas laikā var izraisīt bīstamu stāvokli.
- **TRAUMU RISKS!** Ievērojiet piesardzību, tīrīšanas laikā darbojoties ar asajiem asmeņiem.

Tīrīšana

- Notīriet dzesēto ārējo virsmu ar drānu vai sūkli, kas nedaudz samitrināts ar maigu ziepju šķīdumu.
- Higijēnas apsvērumu dēļ ierīce jātīra pirms un pēc lietošanas.
- Izvairieties no ūdens saskares ar elektriskajām sastāvdaļām.
- Neiegremdējiet dziļāk par līmeni.
- Nedrīkst izmantot agresīvus tīrīšanas līdzekļus, abrazīvus sūkļus vai tīrīšanas līdzekļus, kas satur hloru. Tīrīšanai neizmantojiet tērauda vilnu, metāla piederumus vai asus vai asus priekšmetus. Neizmantojiet benzīnu vai šķīdinātājus!
- Spiedējs, vāks ar barošanas tekni, groza mezglis, bļoda un biežuma tvirtne var tikt iztīrīta, iemērcot siltā, saudzīgā mazgāšanas līdzeklī aptuveni 3-5 minūtes, un skalota zem tekoša ūdens.
- Neviena detaļa nav mazgājama trauku mazgājamajā mašīnā.

Apkope

- Regulāri pārbaudiet ierīces darbību, lai novērstu nopietnus negadījumus.
- Ja pamanāt, ka ierīce nedarbojas pareizi vai ir radusies problēma, pārtrauciet tās lietošanu, izslēdziet to un sazinieties ar piegādātāju.
- Visus apkopes, uzstādīšanas un labošanas darbus drīkst veikt tikai speciālisti un pilnvaroti speciālisti, vai tos iesaka ražotājs.

Transportēšana un glabāšana

- Pirms uzglabāšanas vienmēr pārliecinieties, ka ierīce ir atvienota no elektrotīkla un pilnībā atdzisusi.
- Glabājiet ierīci vēsā, tīrā un sausnā vietā.
- Nenovietojiet uz ierīces smagus priekšmetus, jo tas var to sabojāt.
- Nepārvietojiet ierīci, kamēr tā darbojas. Pārvietojot ierīci, atvienojiet to no elektrotīkla un turiet apakšā.

Traucējummeklēšana

Ja ierīce nedarbojas pareizi, lūdzu, skatiet risinājumu tabulā tālāk. Ja problēmu joprojām neizdodas atrisināt, sazinieties ar pakalpojuma sniedzēju.

Problēmas	Iespējamais iemesls	Iespējamais risinājums
Motors nedarbojas pēc ieslēgšanas.	Ierīce nepieslēdzas elektrotīklam cieši pie elektrības kontaktligzdas.	Pārbaudiet kontaktspaudni, lai pārliecinātos, ka tas ir stingri ievietots.
Motors darbojas ar skaļiem trokšņiem un lieliskām vibrācijām.	<ul style="list-style-type: none">• Ierīce nav pareizi samontēta.• Pārāk daudz sastāvdaļu, kas aizsērējušas lāpstinas iekšpusē ir groza komplektā• Iesūkšanas kājiņas cieši nesaskaras ar virsmu	<ul style="list-style-type: none">• Atvienojiet to no strāvas un pareizi salieciet ierīci (skatiet → Uzstādīšana/salikšana un izjaukšana).• Atvienojiet no strāvas. Notīriet ēdiena un restartējiet.• Pārliecinieties, ka sūkšanas kājiņas cieši saskaras ar virsmu.
Neefektīvs spodrināšanas rezultāts	Pļaušanas asmens groza iekšpusē ir nodilis.	Pļaušanas asmens nomaina groza iekšpusē.

Garantija

Defektus, kas ietekmē ierīces funkcionalitāti un parādās gada laikā pēc tās iegādes, var novērst, tos salabojot vai nomainot bez maksas, ja ierīce tiek izmantota un uzturēta atbilstoši instrukcijām un nav izmantota nepareizi vai nepareizi. Jūsu likumīgās tiesības netiek ietekmētas. Ja ierīces garantija tiek pieprasīta, norādiet, kur un kad ierīce tika iegādāta, un iekļaujiet pirkuma apliecinājumu (piem., kvīti).

Saskaņā ar mūsu pastāvīgas produktu izstrādes politiku mēs pataram tiesības bez brīdinājuma mainīt produktu, iepakojumu un dokumentācijas specifikācijas.

Likvidēšana un vide



Bojājot ierīci, to nedrīkst izmest kopā ar citiem sadzīves atkritumiem. Tā vietā jūs esat atbildīgs par atbrīvošanos no atkritumiem, nododot tos atkritumu savākšanas punktā. Šī noteikuma neievērošana var tikt sodīta saskaņā ar spēkā esošajiem noteikumiem par atkritumu likvidēšanu. Jūsu atkritumu aprīkojuma atsevišķa savākšana un pārstrāde iznīcināšanas laikā palīdzēs saglabāt dabas resursus un nodrošinās to pārstrādi tādā veidā, kas aizsargā cilvēku veselību un vidi.

Lai iegūtu plašāku informāciju par to, kur jūs varat atnest atkritumus pārstrādei, lūdzu, sazinieties ar savu vietējo atkritumu savākšanas uzņēmumu. Ražotājs un importētājs neuzņemas atbildību par pārstrādi, apstrādi un ekoloģisku likvidēšanu ne tieši, ne izmantojot publisku sistēmu.

LIETUVIŲ

Gerb. kliente,

Dėkojame, kad įsigijote šį „Hendi” prietaisą. Prieš montuodami ir naudodami šį prietaisą pirmą kartą, atidžiai perskaitykite šį naudotojų vadovą, ypač atkreipdami dėmesį į toliau pateiktas saugos taisykles.

Saugos instrukcijos

- Prietaisą naudokite tik pagal numatytą paskirtį, kaip aprašyta šiame vadove.
- Gamintojas neatsako už jokią žalą, atsiradusią dėl netinkamo naudojimo ir netinkamo naudojimo.
-  **PAVOJUS! ELEKTROS SMŪGIO PAVOJUS!** Nebandykite patys taisyti prietaisą. Nemerkite prietaiso elektrinių dalių į vandenį ar kitus skysčius. Niekada nelaikykite prietaiso po tekančiu vandeniu.
- **NIEKADA NENAUDOKITE PAŽEISTO PRIETAISO!** Reguliariai tikrinkite elektros jungtis ir laidą, ar nėra pažeidimų. Jeigu prietaisas pažeistas, atjunkite jį nuo maitinimo šaltinio. Visus remonto darbus turi atlikti tik tiekėjas arba kvalifikuotas asmuo, kad būtų išvengta pavojaus ar sužalojimo.
- **ĮSPĖJIMAS!** Pastatydami prietaisą, jei reikia, saugiai veskite maitinimo laidą, kad netičia nesitrauktumėte, nenukentėtų, nesuliestų su kaitinimo paviršiumi arba nekiltų pavojus suklypti.
- **ĮSPĖJIMAS!** Kol kištukas yra lizde, prietaisas yra prijungtas prie maitinimo šaltinio.
- **ĮSPĖJIMAS!** VISADA išjunkite prietaisą prieš atjungdami nuo maitinimo šaltinio, valymo, priežiūros ar laikymo.
- Prietaisąjunkite tik prie elektros lizdo, kurio įtampa ir dažnis nurodyti prietaiso etiketėje.
- Nelieskite kištuko / elektros jungčių šlapiomis arba drėgnomis rankomis.
- Prietaisą ir elektros kištuką / jungtis laikykite atokiai nuo vandens ir kitų skysčių. Jeigu prietaisas patenka į vandenį, nedelsdami ištraukite maitinimo jungtis. Nenaudokite prietaiso, kol jo nepatikrino sertifikuotas technikas. Nesilaikant šių nurodymų kyla pavojus gyvybei.
- Prijunkite maitinimo šaltinį prie lengvai pasiekiamo elektros lizdo, kad avarijos atveju prietaisą būtų galima nedelsiant atjungti.
- Įsitinkinkite, kad laidas nesiliečia su aštriais ar karštais daiktais ir saugo jį nuo atviros ugnies. Niekada netraukite maitinimo laido, kad jį ištrauktumėte iš lizdo, visada traukite kištuką.
- Niekada nenešiokite prietaiso už jo laido.
- Niekada nbandykite patys atidaryti prietaiso korpuso.
- Nekiškite daiktų į prietaiso korpusą.
- Niekada nepalikite prietaiso be priežiūros naudojimo metu.
- Šis prietaisą turi naudoti apmokytas personalas restorano virtuvėje, valgykla arba baro personalas ir t. t.
- Šio prietaiso neturėtų naudoti asmenys, turintys fizinį, jautrinį ar protinį gebėjimų, arba asmenys, neturintys patirties ir žinių.
- Šio prietaiso jokių būdu negalima naudoti vaikams.
- Laikykite prietaisą ir jo elektros jungtis vaikams nepasiekiamose vietose.
- Niekada nenaudokite priedų ar kitų papildomų prietaisų, išskyrus tuos, kurie tiekiami su prietaisu arba kuriuos rekomenduoja gamintojas. To nepadarius, naudotojai gali kilti pavojus saugai ir prietaisas gali būti sugadintas. Naudokite

LT



tik originalias dalis ir priedus.

- Nenaudokite šio prietaiso išoriniu laikmačiu arba nuotolinio valdymo sistema.
- Nedėkite prietaiso ant kaitinimo objekto (dujinės, elektrinės, anglies viryklės ir pan.).
- Neuždenkite veikiančio prietaiso.
- Ant prietaiso viršaus nedėkite jokių daiktų.
- Nenaudokite prietaiso šalia atviros liepsnos, sprogių ar degių medžiagų. Prietaisą visada naudokite ant horizontalaus, stabilaus, švaraus, karščiui atsparaus ir sauso paviršiaus.
- Prietaisas netinka montuoti toje vietoje, kurioje galima naudoti vandens srovę.
- Naudojimo metu palikite bent 20 cm plotą aplink prietaisą ventilacijai.
- **ĮSPĖJIMAS!** Visas prietaiso ventilacijos angas laikykite neužkimštas.

Specialios saugos instrukcijos

- Šis prietaisas skirtas naudoti komerciniams tikslams.
- **ĮSPĖJIMAS!** Būkite itin atsargūs tvarkydami plovimo diskus. Jei reikia, mūvėkite apsaugines pirštines (nepateikiamas).
- **ĮSPĖJIMAS! PEILIAI YRA AŠTRŪS. LAIKYKITE RANKAS ATOKIAU!**
- Nenaudokite prietaiso be skalbinių, kad neperkaistumėte.
- **ATSARGIAI!** VISADA išjunkite mašiną ir atjunkite maitinimo šaltinį prieš liesdami bet kokias variklio dalis.
- Maitinimo laido pakeisti negalima. Jeigu laidas pažeistas, prietaisą reikia išmesti.
- Nenaudokite prietaiso, jei pažeistas besisukantis sietas arba apsauginis dangtis arba yra matomų įtrūkimų.

Numatytoji paskirtis

- Šis prietaisas skirtas naudoti komerciniams tikslams, pavyzdžiui, restoranų, valgyklų, ligoninių ir komercinių įmonių, pvz., kepyklų, skerdyklų ir kt., virtuvėse, bet ne nuolatinei masinei maisto gamybai.
- Prietaisas skirtas sultims iš daržovių ar kietų vaisių, pvz., obuolių ir pan., išgauti. Bet koks kitoks naudojimas gali sugadinti prietaisą arba sužaloti žmogų.
- Prietaiso naudojimas bet kokiais kitais tikslais laikomas netinkamu prietaiso naudojimui. Naudotojas yra išimtinai atsakingas už netinkamą prietaiso naudojimą.

Antžeminis montavimas

Šis prietaisas priskiriamas I **apsaugos klasei** ir turi būti prijungtas prie apsauginio žemėjimo. Įžeminimas sumažina elektros šoko riziką, suteikiant elektros srovės išėjimo laidą.

Šiame prietaise įrengtas maitinimo laidas su žemėjimo kištuku arba elektros jungtėmis su žemėjimo laidu. Jungtys turi būti tinkamai sumontuotos ir įžemintos.

Pagrindinės produkto dalys

(1 pav., 3 psl.)

1. Stumtuvas
2. Dangtis su maitinimo latakais
3. Plovimo peilis apačioje
4. Krepšelio blokas
5. Jungė
6. Dubens
7. Snapelio surinkimas

8. Saugos svirtis
9. Variklio blokas
10. Maitinimo latakas
11. Išmetiklis
12. Rankenos
13. Siuntimas
14. Pulpinis konteineris
15. Siurbimo kojelės

Pastaba: Tiekiami trys snapelio bloko kamšteliai, kad vabzdžiai neįeitytų.

Pastaba: Šio vadovo turinys taikomas visiems išvardytiems elementams, nebent nurodyta kitaip. Išvaizda gali skirtis nuo rodomų iliustracijų

Grandinės schema

(2 pav., 4 psl.)

- A: Išjungta
- B: Įjungta
- C: Balta
- D: Juoda
- E: Raudona
- F: Mėlyna
- G: Ruda
- EP: Pagrindinė fazė
- EA: Pradžios fazė
- CD: Užvedimo kondensatorius
- KD: Užvedimo relė
- KW: Elektromagnetinė relė
- MA1: Paleidimo jungiklis
- MA2: Sustabdymo jungiklis
- SW: Užspauskite saugos jungiklį
- MF: Sulaužymo modulis
- MO: Vienos fazės variklis
- PTO: Variklio terminis apsaugas

Paruošimas prieš naudojimą

- Nuimkite visas apsaugines pakuotes ir įvyniojimą.
- Patikrinkite, ar prietaisas yra geros būklės ir su visais priedais. Jei prietaisas nepilnas arba pažeistas, nedelsdami kreipkitės į tiekėją. Tokiu atveju nenaudokite prietaiso.
- Prieš naudodami išvalykite priedus ir prietaisą (žr. == > Valymas ir priežiūra).
- Patikrinkite, ar prietaisas visiškai sausas.
- Padėkite prietaisą ant horizontalaus, stabilaus ir karščiui atsparaus paviršiaus, kuris yra saugus nuo vandens pūslų.
- Jei ketinate laikyti prietaisą ateiityje, laikykite pakuotėje.
- Laikykite naudotojo vadovą ateičiai.

PASTABA! Dėl gamybos tiekianų prietaisas gali skleisti lengvą kvapą per pirmuosius kelis naudojimo būdus. Tai yra normalu ir nerodo jokio defekto ar pavojaus. Patikrinkite, ar prietaisas gerai vėdinamas.

Montavimas / surinkimas ir išardymas

(3-10 pav., 4-6 psl.)

- **ĮSPĖJIMAS!** Niekada nejunkite maitinimo kištuko į elektros laidą, kol prietaisas nėra visiškai surinktas.
- Įsitinkinkite, kad snapelio blokas yra uždarytas.
 1. Tvirtai nustatykite variklio bloką taip, kad **IŠJUNGTI / ĮJUNGTI** mygtukai būtų nukreipti į jus.
(3 pav., 4 psl.)

- Uždėkite dubenį ant variklio bloko viršaus. (4 pav., 4 psl.)
 - Pritvirtinkite jungę prie dubens krašto. Jungės šonkauliai turi būti išdėstyti plokščiaame dubens skydelyje. Įsitinkinkite, kad jungė tinkamai pritvirtinta. (5 pav., 4 psl.)
 - Nuleiskite krepšio bloką į tinkamą vietą, laikydami jį už laikiklių. Sukite jį, kol jo angos bus tinkamoje vietoje. (6 pav., 5 psl.)
 - Dangtelį su maitinimo latakų sulygiuokite su jungės įrantomis. (7 pav., 5 psl.)
- SVARBU:** Įsitinkinkite, kad variklio veleno kaištis yra tinkamai išlygiuotas su atitinkama įranta krepšelio stebulyje. (8 pav., 5 psl.)
- Tinkamai uždėkite plaušienos indą su surinktuvo plokštele. (9 pav., 5 psl.)
 - Tinkamai uždarykite apsauginę svirtį. Sulčiaspaudė neužsives, jei saugos svirtis nebus tinkamai uždaryta (saugos jungiklis). (10 pav., 6 psl.)
 - Dabar prietaisas yra surinktas ir paruoštas naudoti.

Naudojimo instrukcijos

PASTABOS

- Nedėkite rankų ar pirštų į maitinimo lataką, kad stumtumėte maistą arba pašalintumėte užsikimšusius maisto produktus. Naudokite tik stūmiklį. Rimto sužalojimo pavojus dėl besisukančio peilio.
- Norėdami naudoti, uždarykite apsauginę svirtį.
- Visada išjunkite prietaisą ir atjunkite jį nuo maitinimo tinklo, kai jis nenaudojamas.
- Reguliariai tikrinkite, ar flanšas ir dangtis tinkamai pritvirtinti, ypač kai jie pakeičiami kitu maistu.

Vaisių ir daržovių paruošimas

- Šis sulčiaspaudė gali būti naudojamas gaminti sultis iš įvairių rūšių vaisių ir daržovių, tačiau kai kurių preparatų reikia sukurti skoningas ir skanias sultis.
- Vaisius skalaukite po šviežiu tekančiu vandeniu.
- Supjaustykite didelius vaisius mažais gabalėliais, kurie telpa į maitinimo lataką.
- Pašalinkite dideses sėklas, akmenis, skelbimo duobes iš vyšnių, persikų ir kt.
- Nulupkite storo odos vaisius (ananasus, apelsinus, melionus ir kt.).
- Kai kurie maisto produktai netinka apdoroti sulčiaspaudėje dėl jų kietos konsistencijos (pvz., Kokosų).

PASTABA: Niekada nedėkite ledo kubelių arba užšaldytų vaisių į tiekimo vamzdelį.

Sulčių išgavimas

- Padėkite indą (netiekiamą) po snapelio bloku, atidarę snapelį.
- Nuimkite stūmiklį nuo maitinimo lataką.
- Prijunkite maitinimo kištuką prie tinkamo elektros maitinimo lizdo.
- Įjunkite prietaisą paspausdami mygtuką „JUNGTI“ (žalias).
- Palaiptu pripilkite paruoštus ingredientus į surinktuvo plokštelę. Neperkraukite jo. Vienu metu sudėkite mažus gabalus. Vaisių minkštimas išstumiamas į plaušienos kon-

teinerį, o ištrauktos sultys per snapelį patenka į konteinerį (netiekiamas).

- Naudokite stūmiklį ingredientams stumti ir vesti per dangtį su maitinimo lataką.
- Kai visas maistas buvo apdorotas, paspauskite mygtuką „IŠJUNGTI“.

Saugos apsauga

- Šis sulčiaspaudė nebus paleista, jei dangtis su maitinimo lataką nebus tinkamai nustatytas ir saugos svirtis nebus tinkamai užfiksuota. Kai tik atrakinsite saugos svirtį arba paspausite mygtuką IŠJUNGTI, variklis bus IŠJUNGTAS.
- Ši sulčiaspaudė turi galingą stabdį, kuris sustabdys prietaisą per mažiau nei kelias sekundes, jei atrakinsite apsauginę svirtį, kol sulčiaspaudė veiks.
- Norėdami vėl įjungti sulčiaspaudę, tiesiog tinkamai užfiksuokite apsauginę svirtį ant dangčio ir paspauskite mygtuką I (JUNGTI).

Užsikimšusio maisto produkto išėmimas nuo dangčio maitinimo latakų

- Jeigu maistas užsikimšęs, paspauskite jį stumtuvu. Jei nepavyksta, paspauskite jungiklį į padėtį „IŠJUNGTI“ ir palaukite, kol peilis nustos veikti.
- Atjunkite maitinimo kištuką nuo elektros maitinimo lizdo ir nuimkite dangtį maitinimo lataką.
- Palaukite, kol sulčiaspaudė visiškai sustos ir visiškai atvės prieš išmontavimą.
- Nevalykite visus užsikimšusius maisto produktus nuo dangčio maitinimo lataką.

Eksploatavimo patarimai

- Nedėkite vaisių ar daržovių į sulčiaspaudę, kol neJUNGsite maitinimo ir variklis pradės sukstis.
- Leiskite sulčiaspaudei veikti kelias sekundes prieš pradėdant sultingumą.
- Nedėkite maisto į sulčiaspaudę. Leiskite maistui lėtai ir stabiliai prakristi, naudodami stūmiklį.
- Bet kurie vaisiai ar daržovės, kurie bus tinkami, gali padėti visą maitinimo vamzdelį. Nupjaukite maistą, jei jis yra per didelis, kad tilptų į maitinimo vamzdelį.
- Pašalinkite dideles duobes, tokias kaip persikas, mangas ir kt., Nes tai sugadins peilį ir galbūt sulčiaspaudę.
- Prieš išjungdami leiskite sulčiaspaudei veikti kelias sekundes, kad iš pulpos būtų galima išgauti sulčių perteklių. Išjungus, palaukite, kol sulčiaspaudė visiškai sustos ir visiškai atvės prieš išmontavimą.
- Nerekomenduokite naudoti pernokusių vaisių, nes jis paliks per daug plaušienos filtru ir užkimš sulčiaspaudę.
- Jokiu būdu nepilkite skysčių į prietaisą, nebent laikotės sojos, ryžių ar riešutų pieno gaminimo instrukcijų / receptų.
- Naudojant mažus ar plonus vaisius ar daržoves, pridėkite daug jų tuo pačiu metu. Pavyzdžiui, 2 arba 3 morkas vienu metu įkiškite į maitinimo vamzdelį, kad gautumėte geriausius rezultatus.
- Kai sultingas žolės ar kviečių žolė, apyniokite juos didesnėmis lapuotomis daržovėmis, tokiomis kaip špinatai, kopūstai ir kt., O po to - vaisiai ar daržovės, kurių sudėtyje yra daug sulčių, tokių kaip ananasai, obuoliai ir kt.
- Kai sultingas morkos nėra tokio paties dydžio, nenaudokite stūmiklio, kol nebus apdorota didžiausia morka. Kai jie turi



tokį patį dydį, galite naudoti stūmiklį, kad tęstumėte, kol morkos bus apdorotos.

- Norint sumažinti užsikimšimą, grūdines daržoves (t. y. burkėlius) ir pluoštines daržoves (t. y. salierus) reikia supjaustyti ir lėtai šerti į maitinimo vamzdelį.

Valymas ir priežiūra

- **DĖMESIO!** Visada atjunkite prietaisą nuo elektros tinklo ir atvesinkite prieš jį laikydami, valydami ir prižiūredami.
- Valydami nenaudokite vandens srovės arba garų valiklio ir nestumkite prietaiso po vandeniu, nes dalys sušlaps ir gali kilti elektros smūgis.
- Jeigu prietaisas nėra laikomas geros švaros būklės, tai gali neigiamai paveikti 0 prietaiso veikimo laiką ir sukelti pavojingą situaciją.
- Maisto likučius reikia reguliariai valyti ir išimti iš prietaiso. Jei prietaisas nebus tinkamai išvalytas, jo naudojimo trukmė bus trumpesnė ir naudojimo metu gali kilti pavojinga būklė.
- **SUŽEIDIMO PAVOJUS!** Valydami aštrius pjovimo peilius, būkite atsargūs.

Valymas

- Aušintą išorinį paviršių valykite šluoste arba kempine, šiek tiek sudrėkinta švelniu muilo tirpalu.
- Higienos sumetimais prietaisą reikia valyti prieš ir po naudojimo.
- Saugokite, kad vanduo nepatektų į elektros komponentus.
- Nemerkite už lygio.
- Niekada nenaudokite agresyvių valymo priemonių, abrazyvinių kempinių ar valymo priemonių, kurių sudėtyje yra chloro. Valymui nenaudokite plieno vilnos, metalinių indų ar aštrių ar smalių daiktų. Nenaudokite benzino ar tirpiklių!
- Stumtuvą, dangtelį su maitinimo latakų, krepšio surinkimu, dubenių ir plaušienos indeliu galima valyti panardinus į šiltą, švelnų ploviklį maždaug 3–5 minutes ir nuskalavus po tekančiu vandeniu.
- Jokių dalių negalima plauti indaplovėje.

Techninė priežiūra

- Reguliariai tikrinkite prietaiso veikimą, kad išvengtumėte rimtų nelaimingų atsitikimų.
- Jeigu pastebėjote, kad prietaisas veikia netinkamai arba kilo problemų, nustokite jį naudoti, išjunkite prietaisą ir kreipkitės į tiekėją.
- Visus techninės priežiūros, montavimo ir remonto darbus turi atlikti specializuoti ir įgalioti technikai arba rekomenduojama gamintojas.

Transportavimas ir laikymas

- Prieš saugodami prietaisą visada įsitinkite, kad jis buvo atjungtas nuo maitinimo šaltinio ir visiškai atvėsęs.
- Prietaisą laikykite vėsioje, švarioje ir sausoje vietoje.
- Niekada nedėkite ant prietaiso sunkių daiktų, nes jie gali jį sugadinti.
- Nejudinkite prietaiso, kol jis veikia. Judėdami atjunkite prietaisą nuo maitinimo šaltinio ir laikykite jį apačioje.

Triukščių šalinimas

Jeigu prietaisas veikia netinkamai, žr. toliau pateiktą tarpalo lentelę. Jei vis dar negalite išspręsti problemos, kreipkitės į tiekėją / paslaugų teikėją.

Problemos	Galima priežastis	Galimas sprendimas
IJUNGUS variklį, variklis neveikia.	Prietaisas tvirtai neprisijungia prie elektros lizdo.	Patikrinkite kištuką, kad tvirtai patvirtintumėte, jog jis prijungtas.
Variklis veikia su garsiu triukšumu ir didelėmis vibracijomis.	<ul style="list-style-type: none"> • Prietaisas nėra gerai surinktas. • Per daug sudedamųjų dalių, užsikimšusių krepšelių bloke esancio peilio viduje • Siurbimo kojelės neturi tvirtos sąlyčio su paviršiumi 	<ul style="list-style-type: none"> • Atjunkite jį nuo elektros tinklo ir tinkamai surinkite prietaisą (žr. → Montavimas / surinkimas ir išardymas). • Atjunkite nuo elektros tinklo. Išvalyti šiek tiek maisto ir iš naujo paleisti. • Įsitikinkite, kad siurbimo kojelės tvirtai liečiasi su paviršiumi.
Neefektyvus sultingumas	Nusidėvėjęs krepšio viduje esantis pjovimo peilis.	Pjovimo peilio keitimas krepšio viduje.

Garantija

Bet koks defektas, turintis įtakos prietaiso veikimui po vienerių metų nuo jo įsigijimo, bus pašalintas nemokamai jį pataisant arba pakeičiant, jeigu prietaisas buvo naudojamas ir prižiūrimas pagal instrukcijas ir juo nebuvo piktnaudžiaujama arba juo nebuvo piktnaudžiaujama. Jūsų įstatyminėms teisėms tai netaikoma. Jei prietaiso garantinė vertė yra ribota, nurodykite, kur ir kada jis buvo įsigytas, ir pateikite pirkimo įrodymą (pvz., čekį).

Laikydami savo nuolatinio gaminių kūrimo politikos, pasilikame teisę keisti gaminio, pakuotės ir dokumentacijos specifikacijas be išankstinio įspėjimo.

Pašalinimas ir aplinka

Deaktivuojant prietaisą, jo negalima išmesti kartu su kitomis buitinėmis atliekomis. Vietoje to, jūs atsakote už tai, kad jūsų atliekų tvarkymo įranga būtų atiduota specialiai tam skirtam surinkimo punktui. Šios taisyklės nesilaikymas gali būti nubaustas pagal atliekų šalinimo taisykles. Atskiras jūsų atliekų įrangos surinkimas ir perdirbimas atliekų šalinimo metu padės tausoti gamtos išteklius ir užtikrins, kad ji būtų perdirbama taip, kad būtų apsaugota žmonių sveikata ir aplinka.

Norėdami gauti daugiau informacijos apie tai, kur galite atiduoti atliekas perdirbti, susisiekite su vietine atliekų surinkimo įmone. Gamintojas ir importuotojas neprisima atsakomybės už perdirbimą, apdorojimą ir ekologinį šalinimą tiesiogiai ar per viešąją sistemą.



Caro Cliente,

Obrigado por adquirir este aparelho **Hendi**. Leia atentamente este manual do utilizador, prestando especial atenção aos regulamentos de segurança descritos abaixo, antes de instalar e utilizar este aparelho pela primeira vez.

Instruções de segurança

- Utilize o aparelho apenas para a finalidade para a qual foi concebido, conforme descrito neste manual.
- O fabricante não é responsável por quaisquer danos causados por um funcionamento incorreto e utilização incorreta.
-  **PERIGO! RISCO DE CHOQUE ELÉTRICO!** Não tente reparar o aparelho sozinho. Não mergulhe as peças elétricas do aparelho em água ou outros líquidos. Nunca segure o aparelho sob água corrente.
- **NUNCA UTILIZE UM APARELHO DANIFICADO!** Verifique regularmente as ligações elétricas e o cabo quanto a danos. Quando estiver danificado, desligue o aparelho da fonte de alimentação. Quaisquer reparações só devem ser realizadas por um fornecedor ou pessoa qualificada para evitar perigos ou ferimentos.
- **AVISO!** Quando posicionar o aparelho, encaminhe o cabo de alimentação em segurança, se necessário, para evitar puxar acidentalmente, danificar-se, entrar em contacto com a superfície de aquecimento ou causar um perigo de tropeçar.
- **AVISO!** Desde que a ficha esteja na tomada, o aparelho está ligado à fonte de alimentação.
- **AVISO!** Desligue SEMPRE o aparelho antes de o desligar da fonte de alimentação, limpeza, manutenção ou armazenamento.
- Ligue o aparelho apenas a uma tomada elétrica com a tensão e frequência mencionadas na etiqueta do aparelho.
- Não toque na ficha/ligações elétricas com as mãos molhadas ou húmidas.
- Mantenha o aparelho e a ficha/ligações elétricas afastados de água e outros líquidos. Se o aparelho cair na água, retire imediatamente as ligações da fonte de alimentação. Não utilize o aparelho até que tenha sido verificado por um técnico certificado. O incumprimento destas instruções irá causar riscos de vida.
- Ligue a fonte de alimentação a uma tomada elétrica de fácil acesso para que possa desligar o aparelho imediatamente em caso de emergência.
- Certifique-se de que o cabo não entra em contacto com objetos afiados ou quentes e mantenha-o afastado de fogo aberto. Nunca puxe o cabo de alimentação para o desligar da tomada; em vez disso, puxe sempre pela ficha.
- Nunca transporte o aparelho pelo cabo.
- Nunca tente abrir a estrutura do aparelho sozinho.
- Não insira objetos na caixa do aparelho.
- Nunca deixe o aparelho sem vigilância durante a utilização.
- Este aparelho deve ser operado por pessoal qualificado na cozinha do restaurante, cantinas ou pessoal do bar, etc.
- Este aparelho não deve ser operado por pessoas com capacidades físicas, sensoriais ou mentais reduzidas ou por pessoas que não tenham experiência e conhecimento.
- Este aparelho não deve, em circunstância alguma, ser utilizado por crianças.
- Mantenha o aparelho e as suas ligações eléctricas fora do

alcance das crianças.

- Nunca utilize acessórios ou quaisquer outros dispositivos além dos fornecidos com o aparelho ou recomendados pelo fabricante. Se não o fizer, pode representar um risco de segurança para o utilizador e pode danificar o aparelho. Utilize apenas peças e acessórios originais.
- Não utilize este aparelho através de um temporizador externo ou de um sistema de controlo remoto.
- Não coloque o aparelho sobre um objecto de aquecimento (gasolina, electricidade, fogão a carvão, etc.).
- Não tape o aparelho em funcionamento.
- Não coloque quaisquer objetos sobre o aparelho.
- Não utilize o aparelho perto de chamas abertas, materiais explosivos ou inflamáveis. Utilize sempre o aparelho numa superfície horizontal, estável, limpa, resistente ao calor e seca.
- O aparelho não é adequado para instalação numa área onde possa ser utilizado um jacto de água.
- Deixe um espaço de pelo menos 20 cm em redor do aparelho para ventilação durante a utilização.
- **AVISO!** Mantenha todas as aberturas de ventilação do aparelho livres de obstruções.

Instruções especiais de segurança

- Este aparelho destina-se a utilização comercial.
- **AVISO!** Tenha muito cuidado ao manusear os discos de corte. Use luvas de protecção (não fornecidas), se necessário.
- **AVISO! AS LÂMINAS SÃO AFIADAS. MANTER AS MÃOS AFASTADAS!**
- Não utilize o aparelho sem carga para evitar o sobreaquecimento.
- **CUIDADO!** Desligue SEMPRE a máquina e desligue a fonte de alimentação antes de tocar em quaisquer peças motorizadas.
- O cabo de alimentação não pode ser substituído. Se o cabo estiver danificado, o aparelho deve ser eliminado.
- Não utilize o aparelho se a peneira rotativa ou a cobertura de protecção estiverem danificadas ou com fissuras visíveis.

Utilização prevista

- Este aparelho destina-se a ser utilizado para aplicações comerciais, por exemplo, em cozinhas de restaurantes, cantinas, hospitais e em empresas comerciais, como padarias, talhos, etc., mas não para a produção contínua em massa de alimentos.
- O aparelho foi concebido para extrair sumo de legumes ou frutas duras, como maçãs, etc. Qualquer outra utilização pode provocar danos no aparelho ou lesões pessoais.
- A utilização do aparelho para qualquer outra finalidade deve ser considerada como uma utilização indevida do dispositivo. O utilizador será o único responsável pela utilização indevida do dispositivo.

Instalação de ligação à terra

Este aparelho está classificado como sendo de **protecção de classe I** e tem de estar ligado a uma ligação à terra de protecção. A ligação à terra reduz o risco de choque eléctrico ao fornecer um fio de escape para a corrente eléctrica. Este aparelho está equipado com um cabo de alimentação com ficha de ligação à terra ou ligações eléctricas com fio de ligação à terra. As conexões devem estar devidamente instaladas e aterradas.



Principais partes do produto

(Fig. 1 na página 3)

1. Empurrador
2. Tampa com calha de alimentação
3. Lâmina de corte no bumbum
4. Montagem do cesto
5. Flange
6. Taça
7. Conjunto de bico
8. Braço de segurança
9. Unidade do motor
10. Calha de alimentação
11. Ejetor
12. Pegas
13. Peneira
14. Recipiente de polpa
15. Pés de sucção

Nota: São fornecidos três batentes para o conjunto do bico para evitar a entrada de insetos.

Observação: O conteúdo deste manual aplica-se a todos os itens listados, salvo especificação em contrário. A aparência pode variar das ilustrações mostradas.

Diagrama do circuito

(Fig. 2 na página 4)

- A: Desligado
B: Ligado
C: Branco
D: Preto
E: Vermelho
F: Azul
G: Castanho
EP: Fase principal
EA: Fase inicial
CD: Ligar o condensador
KD: Relé de arranque
KW: Relé eletromagnético
MA1: Interruptor de arranque
MA2: Interruptor de paragem
SW: Interruptor de segurança do grampo
MF: A quebrar o módulo
M0: Motor monofásico
PTO: Protetor térmico do motor

Preparação antes da utilização

- Remova todas as embalagens e invólucros de proteção.
- Verifique se o dispositivo está em boas condições e com todos os acessórios. Em caso de entrega incompleta ou danificada, contacte imediatamente o fornecedor. Neste caso, não utilize o dispositivo.
- Limpe os acessórios e o aparelho antes da utilização (Consulte == > Limpeza e manutenção).
- Certifique-se de que o aparelho está completamente seco.
- Coloque o aparelho numa superfície horizontal, estável e resistente ao calor, segura contra salpicos de água.
- Guarde a embalagem se pretender armazenar o seu aparelho no futuro.
- Guarde o manual do utilizador para referência futura.

NOTA! Devido a resíduos de fabrico, o aparelho pode emitir um odor ligeiro durante as primeiras utilizações. Isto é normal e não indica qualquer defeito ou perigo. Certifique-se de que o

aparelho está bem ventilado.

Instalação/montagem e desmontagem

(Fig.3-10 na página 4-6)

- **AVISO!** Nunca ligue a ficha a uma tomada eléctrica antes de o aparelho estar totalmente montado.
- Certifique-se de que o conjunto do bico está fechado.
 1. Posicione a unidade do motor firmemente de modo a que os botões OFF/ON fiquem virados para si. (Fig. 3 na página 4)
 2. Coloque a taça em cima da unidade do motor. (Fig. 4 na página 4)
 3. Encaixe a flange no rebordo da taça. As nervuras da flange devem ser alinhadas com o painel plano da taça. Certifique-se de que a flange está corretamente encaixada. (Fig.5 na página 4)
 4. Baixe o conjunto do cesto para o local correcto, segurando-o pelos suportes. Rode-o até que as ranhuras fiquem no lugar correcto. (Fig. 6 na página 5)
 5. Alinhe a tampa com a calha de alimentação com os entalhes na flange. (Fig. 7 na página 5)
IMPORTANTE: Certifique-se de que o pino no eixo do motor está correctamente alinhado com o entalhe correspondente no cubo do cesto. (Fig. 8 na página 5)
 6. Encaixe correctamente o recipiente de polpa na placa do contentor. (Fig. 9 na página 5)
 7. Feche o braço de segurança corretamente. O espremedor não arranca a menos que o braço de segurança tenha sido fechado corretamente (interruptor de segurança). (Fig. 10 na página 6)
- 8. Agora, o aparelho está montado e pronto para ser utilizado.

Instruções de funcionamento

NOTAS

- Não coloque as mãos ou os dedos na calha de alimentação para empurrar os alimentos ou remover alimentos entupidos. Utilize apenas o empurrador. Perigo de ferimentos graves devido à lâmina rotativa.
- Feche o braço de segurança para operar.
- Desligue sempre o aparelho e desligue-o quando não estiver a ser utilizado.
- Verifique regularmente se a flange e a tampa estão corretamente encaixadas, especialmente quando mudar para outro alimento.

Preparar frutas e vegetais

- Este espremedor pode ser utilizado para fazer sumos de muitos tipos diferentes de fruta e vegetais, mas são necessárias algumas preparações para criar sumos saborosos e saborosos.
- Enxágue os frutos em água corrente fresca.
- Corte a fruta grande em pedaços pequenos que caibam na calha de alimentação.
- Remova sementes grandes, pedras, buracos de cerejas, pêsegos, etc.

- Descasque frutas de pele grossa (anaanases, laranjas, melão, etc.).
- Alguns alimentos não são adequados para processamento num espremedor, devido à sua consistência dura (por exemplo, cocos).

NOTA: Nunca coloque cubos de gelo ou fruta congelada no tubo de alimentação.

Extrair sumo

- Coloque um recipiente (não fornecido) sob o conjunto do bico com o bico aberto.
- Retire o empurrador da calha de alimentação.
- Ligue a ficha a uma tomada de alimentação adequada.
- Ligue o aparelho premindo o botão "ON" (verde).
- Encha gradualmente os ingredientes preparados na placa do contentor. Não o sobrecarregue. Adicione pequenos pedaços de cada vez. A polpa de fruta é ejetada para o recipiente de polpa enquanto o sumo extraído flui através do bico para o recipiente (não fornecido).
- Utilize o empurrador para empurrar e guiar os ingredientes através da tampa com a calha de alimentação.
- Prima o botão "OFF" quando todos os alimentos tiverem sido processados.

Proteção de segurança

- Este espremedor não irá arrancar a não ser que a tampa com a calha de alimentação tenha sido corretamente posicionada e o braço de segurança devidamente bloqueado. O motor será desligado assim que desbloquear o braço de segurança ou premir o botão OFF.
- Este espremedor está equipado com um potente travão que irá parar o aparelho em menos de alguns segundos se desbloquear o braço de segurança enquanto o espremedor estiver a funcionar.
- Para voltar a ligar o seu espremedor, basta bloquear o braço de segurança adequadamente sobre a tampa e premir o botão I (ON).

Remover alimentos entupidos da tampa com a calha de alimentação

- Se os alimentos estiverem obstruídos, utilize o empurrador para os empurrar para baixo. Se isto não funcionar, prima o interruptor para a posição "OFF" e aguarde algum tempo até a lâmina parar de funcionar.
- Desligue a ficha da tomada eléctrica e retire a tampa com a calha de alimentação.
- Aguarde até que o espremedor fique completamente parado e arrefeça completamente antes de desmontar.
- Retire todos os alimentos entupidos da tampa com a calha de alimentação.

Sugestões de funcionamento

- Não coloque fruta ou vegetais no seu espremedor até que a alimentação seja ligada e o motor comece a girar.
- Deixe o espremedor funcionar durante alguns segundos antes de começar a fazer sumos.
- Não force a entrada dos alimentos no espremedor. Deixe os alimentos caírem lenta e firmemente utilizando o empurrador.

- Qualquer fruta ou vegetais que se encaixem podem passar por todo o tubo de alimentação. Corte os alimentos se forem demasiado grandes para caberem no tubo de alimentação.
- Remova orifícios grandes, como pêssego, manga, etc., pois isto irá danificar a lâmina e possivelmente o espremedor.
- Deixe o espremedor funcionar durante alguns segundos antes de desligar para permitir que qualquer excesso de sumo seja extraído da polpa. Uma vez DESLIGADO, aguarde até que o espremedor tenha parado completamente e arrefecido completamente antes de desmontar.
- Não recomende a utilização de fruta demasiado madura, pois deixará demasiada polpa no filtro e obstruirá o espremedor.
- Nunca verta líquidos para o aparelho a não ser que siga as instruções/receitas para fazer leite de soja, arroz ou frutos secos.
- Quando utilizar fruta ou vegetais pequenos ou finos, adicione muitos deles ao mesmo tempo. Por exemplo, insira 2 ou 3 cenouras de cada vez no tubo de alimentação para obter os melhores resultados.
- Ao sumar ervas aromáticas ou erva de trigo, envolva-as em legumes de folhas maiores, como espinafres, couves, etc., e prossiga com uma fruta ou vegetais que contenham uma abundância de sumo, como ananás, maçã, etc.
- Ao sumar cenouras que não sejam do mesmo tamanho, não utilize o empurrador até que a cenoura maior tenha sido processada. Assim que tiverem o mesmo tamanho, pode utilizar o empurrador para continuar até que as cenouras tenham sido processadas.
- Os vegetais mais densos (ou seja, beterraba) e os vegetais fibrosos (ou seja, aipo) devem ser cortados e introduzidos lentamente no tubo de alimentação para reduzir o entupimento.

Limpeza e manutenção

- **ATENÇÃO!** Desligue sempre o aparelho da corrente eléctrica e arrefeça antes de armazenar, limpar e fazer a manutenção.
- Não utilize jacto de água ou produto de limpeza a vapor para limpar e não empurre o aparelho debaixo de água, pois as peças podem ficar molhadas e provocar choques eléctricos.
- Se o aparelho não for mantido em bom estado de limpeza, tal pode afectar adversamente a vida útil. Odo aparelho e resultar numa situação perigosa.
- Os resíduos de alimentos devem ser limpos regularmente e removidos do aparelho. Se o aparelho não for limpo correctamente, reduzirá a sua vida útil e poderá resultar em condições perigosas durante a utilização.
- **PERIGO DE LESÃO!** Deve ter-se cuidado ao manusear as lâminas de corte afiadas durante a limpeza.

Limpeza

- Limpe a superfície exterior arrefecida com um pano ou esponja ligeiramente humedecida com uma solução de sabão suave.
- Por motivos de higiene, o aparelho deve ser limpo antes e depois da utilização.
- Evite que a água entre em contacto com os componentes eléctricos.
- Não mergulhe para além do nível.
- Nunca utilize agentes de limpeza agressivos, esponjas abrasivas ou agentes de limpeza que contenham cloro. Não utilize palha-de-aço, utensílios metálicos ou quaisquer objetos afiados ou pontiagudos para limpar. Não utilize gasolina ou solventes!



- O empurrador, a tampa com calha de alimentação, o conjunto do cesto, a taça e o recipiente para polpa podem estar a limpar imersos em detergente morno e suave durante cerca de 3-5 minutos e enxaguados em água corrente.
- Nenhuma peça pode ser lavada na máquina de lavar loiça.

Manutenção

- Verifique regularmente o funcionamento do aparelho para evitar acidentes graves.
- Se verificar que o aparelho não está a funcionar correctamente ou que existe um problema, pare de o utilizar, desligue-o e contacte o fornecedor.
- Todos os trabalhos de manutenção, instalação e reparação devem ser realizados por técnicos especializados e autorizados, ou recomendados pelo fabricante.

Transporte e armazenamento

- Antes de armazenar, certifique-se sempre de que o aparelho foi desligado da fonte de alimentação e arrefecido completamente.
- Guarde o aparelho num local fresco, limpo e seco.
- Nunca coloque objectos pesados sobre o aparelho, pois isso pode danificá-lo.
- Não desloque o aparelho enquanto estiver em funcionamento. Desligue o aparelho da fonte de alimentação quando o deslocar e mantenha-o na parte inferior.

Resolução de problemas

Se o aparelho não funcionar correctamente, verifique a solução na tabela abaixo. Se continuar a não conseguir resolver o problema, contacte o fornecedor/prestador de serviços.

Problemas	Causa possível	Solução possível
O motor não funciona de-pois de ser ligado.	O aparelho não liga firmemente à tomada eléctrica.	Verifique o tampão para confirmar o encaixe com firmeza.
O motor está a funcionar com ruídos altos e grandes vibrações.	<ul style="list-style-type: none"> • O aparelho não está bem montado. • Demasiados ingredientes que estão obstruídos dentro da lâmina no conjunto do cesto • Os pés de sucção não têm contacto firme com a superfície 	<ul style="list-style-type: none"> • Desligue-o e volte a montar o aparelho correctamente (Ver → Instalação / Montagem e desmontagem). • Desligue. Elimine alguns alimentos e reinicie. • Certifique-se de que os pés de sucção estão em contacto com a superfície com firmeza.
Resultado de sumo ineficiente	A lâmina de corte no interior do cesto está gasta.	Substituição da lâmina de corte no interior do cesto.

Garantia

Qualquer defeito que afecte a funcionalidade do aparelho que se torne aparente no prazo de um ano após a compra será reparado através de reparação ou substituição gratuita, desde que o aparelho tenha sido utilizado e mantido de acordo com as instruções e não tenha sido utilizado de forma abusiva ou indevida. Os seus direitos legais não são afetados. Se o aparelho for reclamado ao abrigo da garantia, indique onde e quando foi comprado e inclua um comprovativo de compra (por exemplo, recibo).

De acordo com a nossa política de desenvolvimento contínuo de produtos, reservamo-nos o direito de alterar as especificações do produto, embalagem e documentação sem aviso prévio.

Eliminação e ambiente

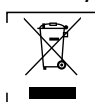

Ao desativar o aparelho, o produto não deve ser eliminado juntamente com outros resíduos domésticos. Em vez disso, é da sua responsabilidade eliminar os seus resíduos de equipamento entregando-os num ponto de recolha designado.

O incumprimento desta regra pode ser penalizado de acordo com os regulamentos aplicáveis sobre eliminação de resíduos. A recolha e reciclagem separadas dos seus equipamentos residuais no momento da eliminação ajudarão a conservar os recursos naturais e a garantir que são reciclados de forma a proteger a saúde humana e o ambiente.

Para mais informações sobre onde pode depositar os seus resíduos para reciclagem, contacte a sua empresa local de recolha de resíduos. Os fabricantes e importadores não assumem a responsabilidade pela reciclagem, tratamento e eliminação ecológica, quer diretamente quer através de um sistema público.

ESPAÑOL

Estimado cliente:

Gracias por comprar este electrodoméstico HENDI. Lea atentamente este manual del usuario, prestando especial atención a las normativas de seguridad descritas a continuación, antes de instalar y utilizar este aparato por primera vez.

Instrucciones de seguridad

- Utilice el aparato únicamente para el fin para el que fue diseñado, tal como se describe en este manual.
- El fabricante no se hace responsable de ningún daño causado por un funcionamiento incorrecto y un uso inadecuado.
-  ¡PELIGRO! ¡RIESGO DE DESCARGA ELÉCTRICA! No intente reparar el aparato usted mismo. No sumerja las piezas eléctricas del aparato en agua u otros líquidos. Nunca sostenga el aparato bajo el agua corriente.
- ¡NUNCA UTILICE UN APARATO DAÑADO! Compruebe regularmente si hay daños en las conexiones eléctricas y el cable. Si está dañado, desconecte el aparato de la fuente de alimentación. Las reparaciones solo deben ser realizadas por un proveedor o persona cualificada para evitar peligros o lesiones.
- ¡ADVERTENCIA! Al colocar el aparato, coloque el cable de alimentación de forma segura si es necesario para evitar tirones accidentales, daños, contacto con la superficie térmica o riesgo de tropiezo.
- ¡ADVERTENCIA! Mientras el enchufe esté en la toma de corriente, el aparato estará conectado a la fuente de alimentación.
- ¡ADVERTENCIA! Apague SIEMPRE el aparato antes de desconectarlo de la fuente de alimentación, de la limpieza, del mantenimiento o del almacenamiento.
- Conecte el aparato únicamente a una toma de corriente con la tensión y frecuencia mencionadas en la etiqueta del aparato.
- No toque el enchufe/las conexiones eléctricas con las manos

húmedas o mojadas.

- Mantenga el aparato y el enchufe/las conexiones eléctricas alejados del agua y otros líquidos. Si el aparato cae al agua, retire inmediatamente las conexiones de la fuente de alimentación. No utilice el aparato hasta que un técnico certificado lo haya comprobado. Si no se siguen estas instrucciones, se producirán riesgos potencialmente mortales.
- Conecte la fuente de alimentación a una toma de corriente de fácil acceso para poder desconectar el aparato inmediatamente en caso de emergencia.
- Asegúrese de que el cable no entre en contacto con objetos afilados o calientes y manténgalo alejado del fuego abierto. Nunca tire del cable de alimentación para desenchufarlo de la toma; tire siempre del enchufe en su lugar.
- Nunca lleve el aparato con el cable.
- Nunca intente abrir la carcasa del aparato usted mismo.
- No introduzca objetos en la carcasa del aparato.
- Nunca deje el aparato sin supervisión durante su uso.
- Este aparato debe ser utilizado por personal formado en la cocina del restaurante, comedores o personal del bar, etc.
- Este aparato no debe ser utilizado por personas con capacidades físicas, sensoriales o mentales reducidas, ni por personas que carezcan de experiencia y conocimientos.
- Este aparato no debe ser utilizado por niños bajo ninguna circunstancia.
- Mantenga el aparato y sus conexiones eléctricas fuera del alcance de los niños.
- Nunca utilice accesorios ni dispositivos adicionales que no sean los suministrados con el aparato o recomendados por el fabricante. De lo contrario, podría suponer un riesgo para la seguridad del usuario y dañar el aparato. Utilice únicamente piezas y accesorios originales.
- No utilice este aparato mediante un temporizador externo o un sistema de control remoto.
- No coloque el aparato sobre un objeto calefactor (gasolina, electricidad, cocina de carbón, etc.).
- No cubra el aparato en funcionamiento.
- No coloque ningún objeto encima del aparato.
- No utilice el aparato cerca de llamas abiertas, materiales explosivos o inflamables. Utilice siempre el aparato sobre una superficie horizontal, estable, limpia, resistente al calor y seca.
- El aparato no es adecuado para su instalación en zonas en las que se pueda utilizar un chorro de agua.
- Deje un espacio de al menos 20 cm alrededor del aparato para que se ventile durante el uso.
- **¡ADVERTENCIA!** Mantenga todas las aberturas de ventilación del aparato libres de obstrucciones.

Instrucciones especiales de seguridad

- Este aparato está diseñado para uso comercial.
- **¡ADVERTENCIA!** Tenga mucho cuidado al manipular los discos de corte. Use guantes protectores (no suministrados) si es necesario.
- **¡ADVERTENCIA!** LAS CUCHILLAS ESTÁN AFILADAS. ¡MANTENGA LAS MANOS ALEJADAS!
- No utilice el aparato sin carga para evitar el sobrecalentamiento.
- **¡PRECAUCIÓN!** Apague SIEMPRE la máquina y desconecte la fuente de alimentación antes de tocar cualquier pieza motorizada.

- El cable de alimentación no se puede sustituir. Si el cable está dañado, el aparato debe desecharse.
- No utilice el aparato si el tamiz giratorio o la cubierta protectora están dañados o presentan grietas visibles.

Uso previsto

- Este aparato está diseñado para su uso en aplicaciones comerciales, por ejemplo, en cocinas de restaurantes, cafeterías, hospitales y empresas comerciales como panaderías, butcherías, etc., pero no para la producción masiva continua de alimentos.
- El aparato está diseñado para extraer zumo de verduras o frutas duras como manzanas, etc. Cualquier otro uso puede provocar daños al aparato o lesiones personales.
- El uso del aparato para cualquier otro fin se considerará un uso indebido del dispositivo. El usuario será el único responsable del uso indebido del dispositivo.

Instalación de conexión a tierra

Este aparato está clasificado como protección de clase I y debe conectarse a una toma de tierra protectora. La conexión a tierra reduce el riesgo de descarga eléctrica al proporcionar un cable de escape para la corriente eléctrica.

Este aparato está equipado con un cable de alimentación con enchufe de conexión a tierra o conexiones eléctricas con cable de conexión a tierra. Las conexiones deben estar correctamente instaladas y conectadas a tierra.

Partes principales del producto

(Fig. 1 de la página 3)

1. Empujador
2. Tapa con conducto de alimentación
3. Hoja de corte en la parte inferior
4. Conjunto de cesta
5. Brida
6. Cuenco
7. Conjunto de boquilla
8. Brazo de seguridad
9. Unidad del motor
10. Conducto de alimentación
11. Eyector
12. Mangos
13. Tamiz
14. Contenedor de pulpa
15. Patas de succión

Nota: Se suministran tres tapones para el conjunto de la boquilla para evitar que entren los insectos.

Observación: El contenido de este manual se aplica a todos los elementos enumerados a menos que se especifique lo contrario. El aspecto puede variar con respecto a las ilustraciones mostradas.

Diagrama de circuitos

(Fig. 2 en la página 4)

- A: Desactivado
- B: Encendido
- C: Blanco
- D: Negro
- E: Rojo
- F: Azul



G: Marrón
EP: Fase principal
EA: Fase de inicio
CD: Condensador de arranque
KD: Relé de arranque
KW: Relé electromagnético
MA1: Interruptor de arranque
MA2: Interruptor de parada
SW: Interruptor de seguridad de la abrazadera
MF: Módulo de interrupción
MO: Motor monofásico
PTO: Protector térmico del motor

Preparación antes del uso

- Retire todo el embalaje protector y la envoltura.
- Compruebe que el dispositivo está en buenas condiciones y con todos los accesorios. En caso de entrega incompleta o dañada, póngase en contacto con el proveedor inmediatamente. En este caso, no utilice el dispositivo.
- Limpie los accesorios y el aparato antes de utilizarlos (consulte ==> Limpieza y mantenimiento).
- Asegúrese de que el aparato esté completamente seco.
- Coloque el aparato sobre una superficie horizontal, estable y resistente al calor que sea segura contra salpicaduras de agua.
- Conserve el embalaje si desea guardar su electrodoméstico en el futuro.
- Guarde el manual del usuario para futuras consultas.

¡NOTA! Debido a los residuos de fabricación, el aparato puede emitir un ligero olor durante los primeros usos. Esto es normal y no indica ningún defecto o peligro. Asegúrese de que el aparato esté bien ventilado.

Instalación/montaje y desmontaje

(Fig.3-10 en la página 4-6)

- **¡ADVERTENCIA!** Nunca conecte el enchufe a una toma de corriente antes de que el aparato esté totalmente montado.
- Asegúrese de que el conjunto de la boquilla esté cerrado.

1. Coloque la unidad del motor firmemente de modo que los botones de APAGADO/ENCENDIDO estén orientados hacia usted.

(Fig. 3 en la página 4)

2. Coloque el recipiente encima de la unidad del motor.

(Fig. 4 en la página 4)

3. Coloque la brida en el borde del recipiente. Las nervaduras de la brida deben estar alineadas con el panel plano del recipiente. Asegúrese de que la brida esté correctamente colocada.

(Fig. 5 en la página 4)

4. Baje el conjunto de la cesta en el lugar correcto, sosteniéndolo por los soportes. Gírelo hasta que sus ranuras queden en su lugar correcto.

(Fig. 6 de la página 5)

5. Alinee la tapa con el conducto de alimentación con las muescas del reborde.

(Fig. 7 de la página 5)

IMPORTANTE: Asegúrese de que el pasador del eje del motor esté correctamente alineado con la muesca correspondiente en el cubo de la cesta.

(Fig. 8 en la página 5)

6. Coloque correctamente el contenedor de pulpa con la placa de la tolva.
(Fig. 9 en la página 5)
7. Cierre el brazo de seguridad correctamente.
El exprimidor no arrancará a menos que el brazo de seguridad se haya cerrado correctamente (interruptor de seguridad).
(Fig. 10 en la página 6)
8. Ahora, el aparato está montado y listo para su uso.

Instrucciones de funcionamiento

NOTAS

- No coloque la mano ni los dedos en el conducto de alimentación para empujar alimentos o eliminar alimentos obstruidos. Utilice únicamente el empujador. Peligro de lesiones graves debido a la cuchilla giratoria.
- Cierre el brazo de seguridad para que funcione.
- Apague siempre el aparato y desenchúfelo cuando no lo esté utilizando.
- Compruebe regularmente que la brida y la tapa estén correctamente colocadas, especialmente cuando se cambia a otro alimento.

Preparación de frutas y verduras

- Este exprimidor se puede utilizar para hacer zumos de muchos tipos diferentes de frutas y verduras, pero se necesitan algunas preparaciones para crear zumos sabrosos y sabrosos.
- Enjuague las frutas con agua corriente fresca.
- Corte la fruta grande en trozos pequeños que quepan en el canal de alimentación.
- Retire las semillas grandes, las piedras, los hoyos publicitarios de las cerezas, los duraznos, etc.
- Pele las frutas de piel gruesa (piñas, naranjas, melones, etc.).
- Algunos alimentos no son adecuados para procesar en un exprimidor, debido a su consistencia dura (p. ej., cocos).

NOTA: Nunca coloque cubitos de hielo ni frutas congeladas en el tubo de alimentación.

Extracción de jugo

- Coloque un recipiente (no suministrado) debajo del conjunto de la boquilla con la boquilla abierta.
- Retire el empujador del conducto de alimentación.
- Conecte el enchufe a una toma de corriente adecuada.
- Encienda el aparato pulsando la tecla "ON" (verde).
- Llene gradualmente los ingredientes preparados en la placa de la tolva. No lo sobrecargue. Añade pequeños trozos a la vez. La pulpa de la fruta se expulsa en el contenedor de pulpa mientras el jugo extraído fluye a través de la boquilla hacia el contenedor (no se suministra).
- Utilice el empujador para empujar y guiar los ingredientes a través de la tapa con el conducto de alimentación.
- Pulse el botón "OFF" cuando se hayan procesado todos los alimentos.

Protección de seguridad

- Este exprimidor no se pondrá en marcha a menos que la tapa con el conducto de alimentación se haya colocado correctamente y el brazo de seguridad se haya bloqueado correctamente. El motor se apagará en cuanto desbloquee el brazo de seguridad o pulse el botón de apagado.

- Este exprimidor está equipado con un potente freno que detendrá el aparato en menos de unos segundos si desbloquea el brazo de seguridad mientras el exprimidor está en marcha.
- Para volver a encender el exprimidor, simplemente bloquee el brazo de seguridad correctamente sobre la tapa y pulse el botón I (ON).

Retirar los alimentos obstruidos de la tapa con el conducto de alimentación

- Si los alimentos están obstruidos, utilice el empujador para empujarlo hacia abajo. Si esto no funciona, presione el interruptor hasta la posición "OFF" y espere un momento hasta que la cuchilla deje de funcionar.
- Desconecte el enchufe de la toma de corriente y retire la tapa con el conducto de alimentación.
- Espere hasta que el exprimidor se haya parado por completo y se haya enfriado por completo antes de desmontarlo.
- Retire todos los alimentos obstruidos de la tapa con el conducto de alimentación.

Consejos de funcionamiento

- No coloque frutas ni verduras en el exprimidor hasta que la alimentación esté encendida y el motor comience a girar.
- Deje que el exprimidor funcione durante unos segundos antes de empezar a hacer zumo.
- No fuerce la comida en el exprimidor. Deje que los alimentos caigan lenta y constantemente con el empujador.
- Cualquier fruta o verdura que esté en forma puede pasar por la sonda de alimentación entera. Corte los alimentos si son demasiado grandes para que quepan en la sonda de alimentación.
- Retire los hoyos grandes, como el melocotón, el mango, etc., ya que esto dañará la cuchilla y posiblemente el exprimidor.
- Deje que el exprimidor funcione durante unos segundos antes de apagarlo para permitir que el exceso de jugo se extraiga de la pulpa. Una vez apagado, espere hasta que el exprimidor se haya parado por completo y se haya enfriado por completo antes de desmontarlo.
- No recomiende usar fruta demasiado madura, ya que dejará demasiada pulpa en el filtro y obstruirá el exprimidor.
- No vierta líquidos en el aparato en ningún momento a menos que esté siguiendo las instrucciones/recetas para preparar leche de soja, arroz o frutos secos.
- Cuando use frutas o verduras pequeñas o delgadas, agregue muchas de ellas al mismo tiempo. Por ejemplo, inserte 2 o 3 zanahorias a la vez en la sonda de alimentación para obtener los mejores resultados.
- Cuando exprima hierbas o hierba de trigo, envuélvalas en verduras de hoja más grande como espinacas, repollo, etc., y siga con una fruta o verdura que contenga abundante zumo como piña, manzana, etc.
- Cuando exprima zanahorias que no sean del mismo tamaño, no utilice el empujador hasta que se haya procesado la zanahoria más grande. Una vez que tengan el mismo tamaño, puede usar el empujador para continuar hasta que las zanahorias se hayan procesado.
- Las verduras más densas (es decir, remolachas) y las verduras fibrosas (es decir, apio) deben picarse y alimentarse lentamente en la sonda de alimentación para reducir las obstrucciones.

Limpeza y mantenimiento

- **¡ATENCIÓN!** Desconecte siempre el aparato de la red eléctrica y enfríe antes de guardarlo, limpiarlo y realizar tareas de mantenimiento.
- No utilice chorros de agua ni limpiadores de vapor para la limpieza y no empuje el aparato bajo el agua, ya que las piezas se mojarán y podrían producirse descargas eléctricas.
- Si el aparato no se mantiene en buen estado de limpieza, esto puede afectar negativamente a la vida útil del aparato y provocar una situación peligrosa.
- Los residuos de alimentos deben limpiarse y eliminarse regularmente del aparato. Si el aparato no se limpia correctamente, reducirá su vida útil y puede resultar en una condición peligrosa durante su uso.
- **¡PELIGRO DE LESIONES!** Debe tenerse cuidado al manipular las cuchillas cortantes afiladas durante la limpieza.

Limpeza

- Limpie la superficie exterior enfriada con un paño o esponja ligeramente humedecido con una solución jabonosa suave.
- Por razones de higiene, el aparato debe limpiarse antes y después de su uso.
- Evite que el agua entre en contacto con los componentes eléctricos.
- No sumerja más allá del nivel.
- Nunca utilice productos de limpieza agresivos, esponjas abrasivas o productos de limpieza que contengan cloro. No utilice lana de acero, utensilios metálicos ni objetos afilados o puntiagudos para la limpieza. ¡No utilice gasolina ni disolventes!
- El empujador, la tapa con conducto de alimentación, el conjunto de la cesta, el recipiente y el contenedor de pulpa se pueden limpiar sumergiéndolos en detergente suave y caliente durante unos 3-5 minutos y enjuagándolos con agua corriente.
- No hay piezas aptas para lavavajillas.

Mantenimiento

- Compruebe periódicamente el funcionamiento del aparato para evitar accidentes graves.
- Si ve que el aparato no funciona correctamente o que hay un problema, deje de usarlo, apáguelo y póngase en contacto con el proveedor.
- Todos los trabajos de mantenimiento, instalación y reparación deben ser realizados por técnicos especializados y autorizados, o recomendados por el fabricante.

Transporte y almacenamiento

- Antes de guardarlo, asegúrese siempre de que el aparato se ha desconectado de la fuente de alimentación y se ha enfriado por completo.
- Guarde el aparato en un lugar fresco, limpio y seco.
- Nunca coloque objetos pesados sobre el aparato, ya que podría dañarlo.
- No mueva el aparato mientras esté en funcionamiento. Desconecte el aparato de la fuente de alimentación cuando se mueva y manténgalo en la parte inferior.



Resolución de problemas

Si el aparato no funciona correctamente, compruebe la solución en la tabla siguiente. Si sigue sin poder resolver el problema, póngase en contacto con el proveedor/proveedor de servicios.

Problemas	Causa posible	Posible solución
El motor no funciona después de encenderse.	El aparato no se enchufa firmemente con la toma de corriente eléctrica.	Compruebe el enchufe para confirmar que está bien enchufado.
El motor funciona con ruidos fuertes y vibraciones excelentes.	<ul style="list-style-type: none">• El aparato no está bien montado.• Demasiados ingredientes que se atascaron dentro de la cuchilla en el conjunto de la cesta• Los pies de succión no tienen un contacto firme con la superficie	<ul style="list-style-type: none">• Desenchufe el aparato y vuelva a montarlo correctamente (consulte → Asensus / kookaminen ja purkaminen).• Desenchufe. Borre algunos alimentos y reinicie.• Asegúrese de que las garras de succión estén en contacto con la superficie firmemente.
Resultado de jugo ineficiente	La cuchilla de corte dentro de la cesta está desgastada.	Sustitución de la cuchilla de corte dentro del cesto.

Garantía

Cualquier defecto que afecte a la funcionalidad del aparato que se haga evidente en el plazo de un año desde la compra se reparará o sustituirá gratuitamente siempre que el aparato se haya utilizado y mantenido de acuerdo con las instrucciones y no se haya abusado o utilizado indebidamente de ninguna manera. Sus derechos legales no se ven afectados. Si el aparato se reclama bajo garantía, indique dónde y cuándo se compró e incluya la prueba de compra (p. ej., recibo).

De acuerdo con nuestra política de desarrollo continuo de productos, nos reservamos el derecho de cambiar las especificaciones del producto, el embalaje y la documentación sin previo aviso.

Descarte y medio ambiente



Al desmontar el aparato, el producto no debe desecharse junto con otros residuos domésticos. En su lugar, es su responsabilidad desechar el equipo de desecho entregándolo a un punto de recogida designado. El incumplimiento de esta norma puede ser penalizado de acuerdo con las normativas aplicables sobre eliminación de residuos. La recogida y el reciclaje separados de sus equipos de desecho en el momento de su eliminación ayudarán a conservar los recursos naturales y garantizarán que se reciclen de una manera que proteja la salud humana y el medio ambiente.

Para obtener más información sobre dónde puede depositar sus residuos para su reciclaje, póngase en contacto con su empresa local de recogida de residuos. Los fabricantes e importadores no asumen responsabilidad alguna por el reciclaje, el tratamiento y la eliminación ecológica, ya sea directamente o a través de un sistema público.

SLOVENSKÝ

Vážený zákazník,

Ďakujeme, že ste si zakúpili tento spotrebič Hendi. Pred inštaláciou a prvým použitím spotrebiča si pozorne prečítajte tento návod na použitie, pričom osobitnú pozornosť venujte bezpečnostným predpisom uvedeným nižšie.

Bezpečnostné pokyny

- Spotrebič používajte iba na určený účel, na ktorý je určený, ako je opísané v tomto návode.
- Výrobca nezodpovedá za žiadne škody spôsobené nesprávnou prevádzkou a nesprávnym použitím.
-  **NEBEZPEČENSTVO! RIZIKO ZÁSAHU ELEKTRICKÝM PRÚDOM!** Nepokúšajte sa spotrebič opravíť sami. Neponárajte elektrické časti spotrebiča do vody ani iných tekutín. Spotrebič nikdy nedržte pod tečúcou vodou.
- **NIKDY NEPOUŽÍVAJTE POŠKODENÝ SPOTREBIČ!** Pravidelne kontrolujte elektrické pripojenia a kábel, či nie sú poškodené. Ak je spotrebič poškodený, odpojte ho od elektrickej siete. Všetky opravy smie vykonávať iba dodávateľ alebo kvalifikovaná osoba, aby sa predišlo nebezpečenstvu alebo zraneniu.
- **VAROVANIE!** Pri umiestňovaní spotrebiča v prípade potreby bezpečne vedte napájací kábel, aby ste predišli neúmyselnému ťahaniu, poškodeniu, kontaktu s vyhrievacím povrchom alebo nebezpečenstvu zaskopnutia.
- **VAROVANIE!** Kým je zástrčka v zásuvke, spotrebič je pripojený k zdroju napájania.
- **VAROVANIE!** Pred odpojením od napájania, čistením, údržbou alebo uskladnením spotrebič VŽDY vypnite.
- Spotrebič pripájajte do elektrickej zásuvky iba s napätím a frekvenciou uvedenou na štítku spotrebiča.
- Nedotýkajte sa konektorov/elektrických pripojok mokrymi alebo vlhkými rukami.
- Spotrebič a elektrický zástrčku/pripojenia uchovávajte mimo dosahu vody a iných tekutín. Ak spotrebič spadne do vody, okamžite odpojte prípojky napájania. Spotrebič nepoužívajte, kým ho neskontroluje certifikovaný technik. Nedodržanie týchto pokynov bude mať za následok život ohrožujúce riziká.
- Pripojte napájanie do ľahko dostupnej elektrickej zásuvky, aby ste mohli v prípade núdze spotrebič okamžite odpojiť.
- Dbajte na to, aby sa kábel nedostal do kontaktu s ostrými alebo horúcimi predmetmi a nepribližujte ho k otvorenému ohňu. Nikdy nefahajte za napájací kábel, aby ste ho odpojili od zásuvky, vždy ťahajte za zástrčku.
- Spotrebič nikdy neprenášajte za kábel.
- Nikdy sa nepokúšajte otvoríť kryt spotrebiča sami.
- Do krytu spotrebiča nevkladajte žiadne predmety.
- Počas používania nenechávajte spotrebič bez dozoru.
- Tento spotrebič by mal obsluhovať vyškolený personál v kuchyni reštaurácie, jedálne, bary atď.
- Tento spotrebič by nemali obsluhovať osoby so zníženými fyzickými, zmyslovými alebo duševnými schopnosťami, ani osoby s nedostatočnými skúsenosťami a vedomosťami.
- Tento spotrebič by za žiadnych okolností nemali používať deti.
- Spotrebič a jeho elektrické pripojenia uchovávajte mimo dosahu detí.
- Nikdy nepoužívajte príslušenstvo ani žiadne ďalšie zariadenia okrem tých, ktoré sa dodávajú so spotrebičom alebo ktoré odporúča výrobca. V opačnom prípade by mohlo dôjsť k bezpečnostnému riziku pre používateľa a k poškodeniu spotrebiča.

Používajte iba originálne diely a príslušenstvo.

- Spotrebič nepoužívajte s externým časovačom alebo diaľkovým ovládaním.
- Spotrebič neumiestňujte na vykurovací predmet (benzín, elektrina, sporák s dreveným uhlím atď.).
- Spotrebič nezakrývajte v prevádzke.
- Na spotrebič neumiestňujte žiadne predmety.
- Spotrebič nepoužívajte v blízkosti otvoreného ohňa, výbušných alebo horľavých materiálov. Spotrebič vždy prevádzkujte na vodorovnom, stabilnom, čistom, teplovzdornom a suchom povrchu.
- Spotrebič nie je vhodný na inštaláciu na mieste, kde by sa dal použiť vodný prúd.
- Počas používania nechajte okolo spotrebiča priestor aspoň 20 cm na vetranie.
- **VAROVANIE!** Všetky vetracie otvory na spotrebiči udržiavajte bez prekážok.

Špeciálne bezpečnostné pokyny

- Tento spotrebič je určený na komerčné použitie.
- **VAROVANIE!** Pri manipulácii s rezacími diskami buďte veľmi opatrní. V prípade potreby noste ochranné rukavice (nie sú súčasťou balenia).
- **VAROVANIE! ČEPELE SÚ OSTRÉ. DRŽTE RUKY PREČ!**
- Spotrebič nepoužívajte bez náplne, aby nedošlo k prehriatiu.
- **OPATRNOŠŤ!** Skôr než sa dotknete akýchkoľvek častí motora, VŽDY vypnite stroj a odpojte napájanie.
- Napájací kábel sa nedá vymeniť. Ak je poškodený kábel, spotrebič treba vyhodiť.
- Spotrebič nepoužívajte, ak je rotačné sitko alebo ochranný kryt poškodený alebo má viditeľné praskliny.

Určené použitie

- Tento spotrebič je určený na komerčné použitie, napríklad v kuchyniach reštaurácií, jedálňach, nemocniciach a komerčných podnikoch, ako sú pekárne, mäsiarne atď., ale nie na nepretržitú masovú výrobu potravín.
- Spotrebič je navrhnutý na extrakciu šťavy zo zeleniny alebo tvrdého ovocia, ako sú jablká atď. Akékoľvek iné použitie môže viesť k poškodeniu spotrebiča alebo zraneniu osôb.
- Prevádzka spotrebiča na akýkoľvek iný účel sa považuje za nesprávne použitie zariadenia. Používateľ nesie výhradnú zodpovednosť za nesprávne používanie zariadenia.

Inštalácia uzemnenia

Tento spotrebič je klasifikovaný ako **ochranná trieda I** a musí byť pripojený k ochrannému uzemneniu. Uzemnenie znižuje riziko zásahu elektrickým prúdom zabezpečením únikového drôtu pre elektrický prúd.

Tento spotrebič je vybavený napájacím káblom s uzemňovacou zástrčkou alebo elektrickými pripojeniami s uzemňovacím vodičom. Prípojky musia byť správne nainštalované a uzemnené.

Hlavné časti výrobu

(obr. 1 na strane 3)

1. Zatláčac
2. Veko s plniacim žlabom
3. Rezacia čepeľ v spodnej časti
4. Zostava košíka
5. Príruba

6. Misa
7. Zostava hrdla
8. Bezpečnostné rameno
9. Motorová jednotka
10. Žľab na kŕmenie
11. Vysúvač
12. Rukoväte
13. Prepnúť
14. Nádoba na odlupovanie
15. Odsávacie nožičky

Poznámka: Dodávajú sa tri zarážky pre zostavu výtoku, aby sa zabránilo vniknutiu hmyzu.

Poznámka: Obsah tejto príručky sa vzťahuje na všetky uvedené položky, pokiaľ nie je uvedené inak. Vzhľad sa môže líšiť od zobrazených ilustrácií

Schéma okruhu

(obr. 2 na strane 4)

- A: Vypnuté
- B: Zapnuté
- C: Biela
- D: Čierna
- E: Červená
- F: Modrá
- G: Hnedá
- EP: Hlavná fáza
- EA: Štartovacia fáza
- CD: Štartovací kondenzátor
- KD: Spúšťacie relé
- KW: Elektromagnetické relé
- MA1: Spínač spustenia
- MA2: Zastavovací spínač
- SW: Bezpečnostný spínač svorky
- MF: Prerušenie modulu
- MO: Jednofázový motor
- PTO: Tepelná ochrana motora

Príprava pred použitím

- Odstráňte všetky ochranné obaly a obaly.
 - Skontrolujte, či je zariadenie v dobrom stave a so všetkým príslušenstvom. V prípade neúplného alebo poškodeného doručenia okamžite kontaktujte dodávateľa. V takom prípade zariadenie nepoužívajte.
 - Pred použitím príslušenstvo a spotrebič vyčistite (pozrite == > Čistenie a údržba).
 - Uistite sa, že je spotrebič úplne suchý.
 - Spotrebič umiestnite na vodorovný, stabilný a teplovzdorný povrch, ktorý je bezpečný proti postriekaniu vodou.
 - Ak chcete spotrebič v budúcnosti uskladniť, uschovajte ho.
 - Používateľskú príručku si odložte na budúce použitie.
- POZNÁMKA!** Z dôvodu zvyškov z výroby môže spotrebič počas prvých niekoľkých použití uvoľňovať mierny zápach. Je to normálne a neznamená to žiadnu chybu ani nebezpečenstvo. Uistite sa, že je spotrebič dobre vetraný.



Inštalácia/montáž a demontáž

(obr. 3-10 na strane 4-6)

- **VAROVANIE!** Nikdy nezapájajte zástrčku do elektrickej zásuvky skôr, ako sa spotrebič úplne zastaví.
- Skontrolujte, či je zostava hrdla zatvorená.
 1. Jednotku motora pevne umiestnite tak, aby tlačidlá VYPNUTÉ/ZAPNUTÉ smerovali k vám. (obr. 3 na strane 4)
 2. Položte misku na hornú časť jednotky motora. (obr. 4 na strane 4)
 3. Na okraj mys nasadte prírubu. Rebrá príruby by mali byť zarovnané s plochým panelom misy. Skontrolujte, či je príruha správne nasadená. (obr. 5 na strane 4)
 4. Spustíte zostavu koša na správne miesto a držte ju za držiaky. Otáčajte ho, kým sa nedostane na správne miesto. (obr. 6 na strane 5)
 5. Veko s plniacim žlabom zarovnajete so zárezmi v prírubu. (Obr. 7 na strane 5)
DÔLEŽITÉ: Uistite sa, že kolík na hriadelí motora je správne zarovnaný s príslušnou drážkou v hrdle koša. (Obr. 8 na strane 5)
 6. Správne namontujte nádobu na dužinu s doskou zásobníka. (obr. 9 na strane 5)
 7. Správne zatvorte bezpečnostné rameno. Odšŕavovač sa nespustí, pokiaľ nie je správne zatvorené bezpečnostné rameno (bezpečnostný spínač). (Obr. 10 na strane 6)
 8. Teraz je spotrebič zostavený a pripravený na použitie.

Prevádzkové pokyny

POZNÁMKY

- Nevkladajte ruku ani prsty do násypu na kŕmenie, aby ste vytlačili jedlo alebo odstránili upchané jedlo. Používajte len zatlačadlo. Nebezpečenstvo vážneho zranenia v dôsledku rotujúcej čepele.
- Zatvorte bezpečnostné rameno, aby ste ho mohli používať.
- Ak spotrebič nepoužívate, vždy ho vypnite a odpojte od elektrickej siete.
- Pravidelne kontrolujte, či je príruha a veko správne namontované, najmä pri výmene za iné potraviny.

Príprava ovocia a zeleniny

- Tento odšŕavovač možno použiť na prípravu štiav z mnohých rôznych druhov ovocia a zeleniny, ale niektoré prípravky sú potrebné na prípravu chutných štiav.
- Opláchnite ovocie pod čerstvou tečúcou vodou.
- Nakrájajte veľké ovocie na malé kúsky, ktoré sa zmestia do násypu na kŕmenie.
- Odstráňte veľké semená, kamene, reklamné jamy z čerešní, broskyň atď.
- Ošúpte ovocie hrubej kože [ananásy, pomaranče, melóny atď.].
- Niektoré potraviny nie sú vhodné na spracovanie v odšŕavovači pre ich tvrdú konzistenciu (napr. kokos).

POZNÁMKKA: Do prívodnej rúrky nikdy nekladajte kocky ľadu ani mrazené ovocie.

Extrakcia šťavy

- Pod zostavu hrdla umiestnite nádobu (nie je súčasťou dodávky) s otvoreným hrdlom.
- Vytiahnite zatlačáč zo žlabu na podávanie.
- Pripojte zástrčku do vhodnej elektrickej zásuvky.
- Spotrebič zapnite stlačením tlačidla „ZAP“ (zelené).
- Pripravené ingrediencie do zásobníka plňte postupne. Neprefažujte ho. Pridávajte malé kúsky naraz. Buničina ovocia sa vysunie do nádoby na dužinu, zatiaľ čo extrahovaná šťava preteká cez hrdlo do nádoby (nie je súčasťou dodávky).
- Pomocou zatlačadla zatlačte a vedte prísady cez veko s plniacim žlabom.
- Po spracovaní všetkých potravín stlačte tlačidlo „OFF“.

Bezpečnostná ochrana

- Tento odšŕavovač sa nespustí, pokiaľ nie je veko s prívodným žlabom správne umiestnené a bezpečnostné rameno nie je správne zaistené. Motor sa vypne ihneď po odomknutí bezpečnostného ramena alebo po stlačení tlačidla VYPNUTÉ.
- Tento odšŕavovač je vybavený výkonnou brzdou, ktorá zastaví spotrebič za menej ako niekoľko sekúnd, ak odistíte bezpečnostné rameno počas chodu odšŕavovača.
- Ak chcete odšŕavovať znova zapnúť, jednoducho správne zaistíte bezpečnostné rameno nad vekom a stlačte tlačidlo I [ZAP].

Odstránenie upchaných potravín z veka pomocou násypu na kŕmenie

- Ak je jedlo upchaté, pomocou zatlačadla ho zatlačte nadol. Ak to nefunguje, stlačte spínač do polohy „VYP“ a chvíľu počkajte, kým čepeľ neprestane bežať.
- Odpojte zástrčku zo zásuvky elektrickej siete a odstráňte veko s prívodným žlabom.
- Pred demontážou počkajte, kým odšŕavovač úplne nezastaví a úplne nevychladne.
- Pomocou násypu na kŕmenie odstráňte všetky upchaté potraviny z veka.

Tipy na obsluhu

- Do odšŕavovača nekladajte žiadne ovocie ani zeleninu, kým sa nezapne napájanie a motor sa nezačne otáčať.
- Pred odšŕavovaním nechajte odšŕavovač niekoľko sekúnd bežať.
- Jedlo netlačte do odšŕavovača nasilu. Pomocou zatlačadla nechajte jedlo pomaly a plynulo prechádzať.
- Všetko ovocie alebo zelenina, ktoré sa zmestia, dokáže prírodná hadička preliať celé. Jedlo odrežte, ak je príliš veľké, aby sa zmestilo do výživovej hadičky.
- Odstráňte veľké jamy, ako je broskyňa, mango atď., pretože to poškodí čepeľ a prípadne odšŕavovač.
- Pred vypnutím nechajte odšŕavovač niekoľko sekúnd bežať, aby sa z dužiny odstránila prebytočná šťava. Po VYPNUTÍ počkajte, kým sa odšŕavovač úplne nezastaví a pred rozobratím úplne nevychladne.
- Neodporúčame používať prezreté ovocie, pretože vo filtri zostane príliš veľa dužiny a odšŕavovač upchá.
- Do spotrebiča nikdy nelejte tekutiny, pokiaľ nedodržiavate pokyny/recept na prípravu sóje, ryže alebo orechového mlieka.
- Pri použití malého alebo tenkého ovocia alebo zeleniny ich pridajte veľa naraz. Na dosiahnutie najlepších výsledkov vložte napríklad 2 alebo 3 mrkvy naraz do výživovej hadičky.



- Pri odšľavovaní byliniek alebo pšeničnej trávy ich zabaľte do väčšej listovej zeleniny, ako je špenát, kapusta atď., a potom použite ovocie alebo zeleninu, ktorá obsahuje veľké množstvo šľavy, ako je ananás, jablko atď.
- Pri odšľavovaní mrkvy, ktoré nemajú rovnakú veľkosť, nepoužívajte zatlačadlo, kým sa nespracuje najväčšia mrkva. Keď majú rovnakú veľkosť, môžete pomocou posúvača pokračovať, kým sa mrkva nespracuje.
- Zeleninu (t. j. repu) a vláknitú zeleninu (t. j. zeler) nakrájajte a pomaly kŕmte do prívodnej hadičky, aby sa znížilo upchatie.

Čistenie a údržba

- **POZORNOSŤ!** Pred uskladnením, čistením a údržbou vždy odpojte spotrebič od elektrickej siete a nechajte ho vychladnúť.
- Na čistenie nepoužívajte prúd vody ani parný čistič a netlačte spotrebič pod vodu, pretože diely sa namočia a môže dôjsť k zásahu elektrickým prúdom.
- Ak spotrebič nie je v dobrom stave čistoty, môže to nepriaznivo ovplyvniť životnosť 0 spotrebiča a spôsobí nebezpečnú situáciu.
- Zvyšky jedla by sa mali pravidelne čistiť a odstraňovať zo spotrebiča. Ak spotrebič nie je správne vyčistený, skráti jeho životnosť a môže spôsobiť nebezpečné podmienky počas používania.
- **NEBEZPEČENSTVO PORANENIA!** Pri manipulácii s ostrými rezacími čepeľami počas čistenia je potrebné postupovať opatrne.

Čistenie

- Ochladený vonkajší povrch vyčistíte handričkou alebo špongiou mierne navlhčenou jemným mydlovým roztokom.
- Z hygienických dôvodov je potrebné spotrebič pred použitím a po ňom vyčistiť.
- Zabráňte kontaktu elektrických komponentov s vodou.
- Neponárajte ho za úroveň.
- Nikdy nepoužívajte agresívne čistiace prostriedky, abrazívne špongie ani čistiace prostriedky s obsahom chlóru. Na čistenie nepoužívajte ocelovú vlnu, kovové pomôcky ani žiadne ostré alebo špicaté predmety. Nepoužívajte benzín ani rozpušťač!
- Zatlačáč, veko s plniacim žľabom, zostavu košíka, misou a nádobou s dužinou možno čistiť ponorením do teplého jemného čistiaceho prostriedku na približne 3 – 5 minút a oplachovať pod tečúcou vodou.
- Žiadne súčasti nie sú vhodné do umývačky riadu.

Údržba

- Pravidelne kontrolujte činnosť spotrebiča, aby ste predišli vážnym nehodám.
- Ak zistíte, že spotrebič nefunguje správne alebo že sa vyskytol problém, prestaňte ho používať, vypnite ho a kontaktujte dodávateľa.
- Všetku údržbu, inštaláciu a opravy musí vykonávať špecializovaný a autorizovaný technik alebo musí odporúčať výrobca.

Preprava a skladovanie

- Pred uskladnením sa vždy presvedčte, že spotrebič je odpojený od napájania a úplne vychladnutý.
- Spotrebič skladujte na chladnom, čistom a suchom mieste.
- Nikdy nekladte na spotrebič ťažké predmety, pretože by sa mohli poškodiť.
- Spotrebič nepremiestňujte, keď je v prevádzke. Pri presúvaní odpojte spotrebič od napájania a podržte ho naspodku

Riešenie problémov

Ak spotrebič nefunguje správne, pozrite si nižšie uvedenú tabuľku s roztokom. Ak problém stále nedokážete vyriešiť, obráťte sa na dodávateľa/poskytovateľa služieb.

Problémy	Možná príčina	Možné riešenie
Motor po zapnutí nebeží.	Spotrebič sa pevne nezapojí do elektrickej zásuvky.	Skontrolujte zástrčku a pevne ju skontrolujte.
Motor beží s hlasnými zvukmi a skvelými vibráciami.	<ul style="list-style-type: none"> • Spotrebič nie je dobre zostavený. • Príliš veľa prísad, ktoré sa upchali vo vnútri čepele v zostave košíka • Odsávacie nožičky nemajú pevný kontakt s povrchom 	<ul style="list-style-type: none"> • Odpojte a znova správne zmontujte spotrebič (pozrite si → Inštalácia/montáž a demontáž). • Odpojte. Vyčistite nejaké jedlo a reštartujte ho. • Uistite sa, že nasávacie nožičky sú pevne v kontakte s povrchom.
Neefektívny výsledok odšľavovania	Rezacia čepeľ vo vnútri koša je opotrebovaná.	Výmena rezacej čepele vo vnútri koša.

Záruka

Všetky chyby ovplyvňujúce funkčnosť spotrebiča, ktoré sa objavia do jedného roka po zakúpení, budú opravené bezplatnou opravou alebo výmenou za predpokladu, že spotrebič bol použitý a udržiavaný v súlade s pokynmi a že nebol nijakým spôsobom zneužitý ani nesprávne použitý. Vaše zákonné práva nie sú ovplyvnené. Ak sa na spotrebič vzťahuje záruka, uveďte, kde a kedy bol zakúpený a uveďte doklad o kúpe (napr. potvrdenie). V súlade s našimi zásadami neustáleho vývoja produktov si vyhradzuje právo zmeniť špecifikácie produktu, balenia a dokumentácie bez predchádzajúceho upozornenia.

Likvidácia a životné prostredie

Pri vyradovaní spotrebiča z prevádzky sa výrobok nesmie likvidovať s iným komunálnym odpadom. Namiesto toho je vašou zodpovednosťou zlikvidovať odpadové zariadenie jeho odovzdaním na určenom zbernom mieste. Nedodržanie tohto pravidla môže byť penalizované v súlade s platnými predpismi o likvidácii odpadu. Separovaný zber a recyklácia vášho odpadového zariadenia v čase jeho likvidácie pomôže chrániť prírodné zdroje a zabezpečiť, aby bolo recyklované spôsobom, ktorý chráni ľudské zdravie a životné prostredie.

Ďalšie informácie o tom, kde môžete odovzdať svoj odpad na recykláciu, získate od miestnej spoločnosti na zber odpadu. Výrobcovia a dovozci nenesú zodpovednosť za recykláciu, spracovanie a ekologickú likvidáciu, a to ani priamo, ani prostredníctvom verejného systému.



Kære kunde

Tak, fordi du købte dette Hendi-apparat. Læs denne brugervejledning omhyggeligt, og vær især opmærksom på de sikkerhedsbestemmelser, der er beskrevet nedenfor, før du installerer og bruger dette apparat første gang.

Sikkerhedsanvisninger

• Apparatet må kun bruges til det tilsigtede formål, som beskrevet i denne vejledning.

• Producenten er ikke ansvarlig for skader, der skyldes forkert betjening og forkert brug.

•  **FARE! RISIKO FOR ELEKTRISK STØD!** Forsøg ikke selv at reparere apparatet. Nedsænk ikke apparatets elektriske dele i vand eller andre væsker. Hold aldrig apparatet under rindende vand.

• **BRUG ALDRIG ET BESKADIGET APPARAT!** Kontrollér de elektriske forbindelser og ledningen regelmæssigt for skader. Hvis apparatet er beskadiget, skal du koble det fra strømforsyningen. Reparationer må kun udføres af en leverandør eller en kvalificeret person for at undgå fare eller personskade.

• **ADVARSEL!** Når apparatet placeres, skal strømkablet om nødvendigt føres sikkert for at undgå utilsigtet træk, beskadigelse, kontakt med varmefloden eller risiko for at snuble.

• **ADVARSEL!** Så længe stikket er i stikkontakten, er apparatet sluttet til strømforsyningen.

• **ADVARSEL!** Sluk ALTID for apparatet, før du kobler det fra strømforsyningen, rengør, vedligeholder eller opbevarer det.

• Tilslut kun apparatet til en stikkontakt med den spænding og frekvens, der er angivet på apparatets mærkat.

• Rør ikke ved stikket/de elektriske forbindelser med våde eller fugtige hænder.

• Hold apparatet og det elektriske stik væk fra vand og andre væsker. Hvis apparatet falder i vand, skal du straks fjerne strømforsyningstilslutningerne. Brug ikke apparatet, før det er blevet kontrolleret af en autoriseret tekniker. Manglende overholdelse af disse instruktioner vil medføre livstruende risici.

• Tilslut strømforsyningen til en lettilgængelig stikkontakt, så du straks kan tage stikket ud af kontakten i nødstilfælde.

• Sørg for, at ledningen ikke kommer i kontakt med skarpe eller varme genstande, og hold den væk fra åben ild. Træk aldrig i netledningen for at tage den ud af stikkontakten, men træk altid i stikket i stedet for.

• Bær aldrig apparatet i ledningen.

• Forsøg aldrig selv at åbne kabinettet.

• Indsæt ikke genstande i apparatets kabinet.

• Efterlad aldrig apparatet uden opsyn under brug.

• Dette apparat skal betjenes af uddannet personale i restaurantens køkken, kantiner eller barpersonale osv.

• Apparatet må ikke betjenes af personer med nedsatte fysiske, sansemæssige eller mentale evner, eller personer med manglende erfaring og viden.

• Apparatet må under ingen omstændigheder bruges af børn.

• Opbevar apparatet og dets elektriske tilslutninger utilgængeligt for børn.

• Brug aldrig andet tilbehør eller andet end det, der følger med apparatet, eller som producenten anbefaler. Hvis dette ikke gøres, kan det udgøre en sikkerhedsrisiko for brugeren og beskadige apparatet. Brug kun originale dele og tilbehør.

• Betjen ikke dette apparat ved hjælp af en ekstern timer eller et fjernbetjeningsystem.

• Stil ikke apparatet på en varmegenstand (benzin, el, komfur osv.).

• Tildæk ikke apparatet, mens det er i brug.

• Stil ikke genstande oven på apparatet.

• Brug ikke apparatet i nærheden af åben ild, eksplosive eller brandfarlige materialer. Brug altid apparatet på en vandret, stabil, ren, varmebestandig og tør overflade.

• Apparatet er ikke egnet til installation i et område, hvor der kan anvendes en vandstråle.

• Der skal være mindst 20 cm fri plads omkring apparatet til ventilation under brug.

• **ADVARSEL!** Hold alle ventilationsåbninger på apparatet fri for forhindringer.

Særlige sikkerhedsanvisninger

• Dette apparat er beregnet til kommerciel brug.

• **ADVARSEL!** Vær meget forsigtig, når du håndterer skæreskiverne. Brug beskyttelseshandsker (medfølger ikke), hvis det er nødvendigt.

• **ADVARSEL! KNIVENE ER SKARPE. HOLD HÆNDERNE VÆK!**

• Brug ikke apparatet uden belastning for at undgå overophedning.

• **FORSIGTIG!** Sluk ALTID for maskinen, og afbryd strømforsyningen, før du rører ved motordelen.

• Netledningen kan ikke udskiftes. Hvis ledningen er beskadiget, skal apparatet kasseres.

• Brug ikke apparatet, hvis den roterende si eller beskyttelsesdækslet er beskadiget eller har synlige revner.

Tilsigtet brug

• Dette apparat er beregnet til kommerciel brug, f.eks. i køkkener på restauranter, kantiner, hospitaler og i kommercielle virksomheder som bagerier, butcherier osv., men ikke til kontinuerlig masseproduktion af fødevarer.

• Apparatet er beregnet til at udtrække saft fra grøntsager eller hårde frugter, f.eks. æbler osv. Enhver anden brug kan føre til beskadigelse af apparatet eller personskade.

• Betjening af apparatet til ethvert andet formål skal anses som misbrug af apparatet. Brugeren er eneansvarlig for forkert brug af enheden.

Installation af jordforbindelse

Dette apparat er klassificeret som **beskyttelsesklasse I** og skal tilsluttes en beskyttende jordforbindelse. Jordforbindelse reducerer risikoen for elektrisk stød ved at tilvejebringe en ledning til den elektriske strøm.

Dette apparat med en netledning med jordstik eller elektriske forbindelser med jordledning. Tilslutningerne skal være korrekt installeret og jordforbundet.

Produktets vigtigste dele

(Fig. 1 på side 3)

1. Udstøder
2. Låg med ernæringssskakt
3. Skæret i bunden
4. Kurvesamling
5. Flange
6. Skål
7. Samling af tud
8. Sikkerhedsarm
9. Motorenhed
10. Tilførselstragt
11. Udskubber
12. Håndtag
13. Sigte
14. Pulpbeholder
15. Sugefødder

Bemærk: Der medfølger tre stoppere til tuden for at forhindre insekterne i at trænge ind.

Bemærkning: Indholdet af denne vejledning gælder for alle anførte elementer, medmindre andet er angivet. Udseendet kan variere fra de viste illustrationer.

Strømskema

(Fig. 2 på side 4)

- A: Fra
B: Tændt
C: Hvid
D: Sort
E: Rød
F: Blå
G: Brun
EP: Hovedfase
EA: Startfase
CD: Start af kondensator
KD: Startrelæ
KW: Elektromagnetisk relæ
MA1: Startkontakt
MA2: Stopkontakt
SW: Spænd sikkerhedsafbryderen
MF: Afbrydelse af modul
Mo: Enkeltfaset motor
PTO: Termisk motorbeskyttelse

Klargøring før brug

- Fjern al beskyttende emballage og indpakning.
- Kontrollér, at apparatet er i god stand og med alt tilbehør. I tilfælde af ufuldstændig eller beskadiget levering skal du straks kontakte leverandøren. I så fald må enheden ikke anvendes.
- Rengør tilbehøret og apparatet før brug (se == > Rengøring og vedligeholdelse).
- Sørg for, at apparatet er helt tørt.
- Anbring apparatet på en vandret, stabil og varmeresistent overflade, der er sikker mod vandsprøjt.
- Behold emballagen, hvis du har planer om at opbevare apparatet i fremtiden.
- Gem brugervejledningen til senere brug.

BEMÆRK! På grund af rester fra fremstillingen kan apparatet afgive en let lugt under de første par anvendelser. Dette er normalt og indikerer ikke nogen defekt eller fare. Sørg for, at apparatet er godt ventileret.

Installation/montering og demontering

(Fig. 3-10 på side 4-6)

- **ADVARSEL!** Sæt aldrig stikket i en stikkontakt, før apparatet er samlet helt.
- Sørg for, at tuden er lukket.
 1. Placer motorenheden fast, så SLUK/TÆND-knapperne vender mod dig. (Fig. 3 på side 4)
 2. Anbring skålen oven på motorenheden. (Fig. 4 på side 4)
 3. Sæt flangen på kanten af skålen. Flangens ribber skal flugte med skålens fladskærm. Sørg for, at flangen sidder korrekt. (Fig. 5 på side 4)
 4. Sænk kurvesamlingen til den korrekte plads ved at holde i holderne. Drej den, indtil dens riller sidder korrekt. (Fig. 6 på side 5)
 5. Dæk låget med en ernæringssskakt med hakkerne i flangen. (Fig. 7 på side 5)
- **VIGTIGT:** Sørg for, at stiften på motorakslen er korrekt placeret i forhold til det tilsvarende indhak i kurvenavet. (Fig. 8 på side 5)
- 6. Sæt frugtkødsbeholderen korrekt på skidtkassepladen. (Fig. 9 på side 5)
- 7. Luk sikkerhedsarmen korrekt. Spædepresseren starter ikke, medmindre sikkerhedsarmen er blevet lukket korrekt (sikkerhedskontakt). (Fig. 10 på side 6)
- 8. Nu er apparatet samlet og klar til brug.

Betjeningsvejledning

BEMÆRKNINGER

- Læg ikke din hånd eller fingre i ernæringssskakten for at skubbe mad ind eller fjerne tilstoppet mad. Brug kun skubberen. Fare for alvorlig personskade på grund af den roterende kniv.
- Luk sikkerhedsarmen for at betjene den.
- Sluk altid for apparatet, og tag stikket ud, når det ikke er i brug.
- Kontrollér regelmæssigt, at flangen og låget sidder korrekt, især når der skiftes til en anden madvare.

Tilberedning af frugt og grøntsager

- Denne saftpresser kan bruges til at lave saft fra mange forskellige typer frugt og grøntsager, men der er behov for nogle forberedelser for at skabe velsmagende og velsmagende saft.
- Skyl frugterne under rindende, frisk vand.
- Skær stor frugt ud i små stykker, der passer ind i påfyldningsstragten.
- Fjern store kerner, sten, reklamehuller fra kirsebær, ferskner osv.
- Skræl frugt med tykke skind (ananas, appelsiner, meloner osv.).
- Nogle fødevarer er ikke egnede til fremstilling i en saftpresser på grund af deres hårde konsistens (f.eks. kokosnødder).

BEMÆRK: Læg aldrig isterninger eller frosne frugter i påfyldningsrøret.

DK



Udtrækning af saft

- Anbring en beholder (medfølger ikke) under tuden med tuden åben.
- Fjern skubberen fra ernæringssskakten.
- Sæt stikket i en egnet stikkontakt.
- Tænd for apparatet ved at trykke på "TÆND" (grøn) knappen.
- Fyld gradvist de tilberedte ingredienser i tragtpladen. Undgå at overbelaste den. Tilsæt små stykker ad gangen. Frugtmasse udstødes i frugtkødsbeholderen, mens den udtrukne saft løber gennem tuden og ned i beholderen (medfølger ikke).
- Brug skubberen til at skubbe og føre ingredienserne gennem låget med påfyldningstragten.
- Tryk på "OFF"-knappen, når alle madvarerne er blevet behandlet.

Sikkerhedsbeskyttelse

- Denne saftpresser starter ikke, medmindre låget med skakten er korrekt placeret, og sikkerhedsarmen er låst korrekt. Motoren skiftes til OFF, så snart du låser sikkerhedsarmen op eller trykker på OFF-knappen.
- Denne saftpresser er udstyret med en kraftig bremse, som stopper apparatet på mindre end få sekunder, hvis du låser sikkerhedsarmen op, mens saftpresseren kører.
- Hvis du vil tænde for saftpresseren igen, skal du blot låse sikkerhedsarmen korrekt over låget og trykke på I (ON)-knappen.

Fjernelse af tilstoppede madvarer fra låget med påfyldningstragt

- Hvis maden er tilstoppet, skal du bruge skubberen til at skubbe den ned. Hvis dette ikke virker, skal du trykke kontakten til positionen "OFF" og vente et stykke tid, indtil skæret holder op med at køre.
- Tag stikket ud af stikkontakten, og fjern låget med ernæringssskakten.
- Vent, indtil saftpresseren er helt standset og er helt afkølet, før den skilles ad.
- Fjern alle tilstoppede madvarer fra låget med ernæringssskakten.

Betjeningstip

- Læg ikke frugt eller grøntsager i saftpresseren, før strømmen er tændt, og motoren begynder at dreje rundt.
- Lad saftpresseren køre et par sekunder, før du begynder at presse.
- Tving ikke maden ind i saftpresseren. Lad maden falde langsomt og roligt igennem ved hjælp af skubberen.
- Enhver form for frugt eller grønt, der passer, kan fylde hele ernæringssonden. Skær i maden, hvis den er for stor til at passe i ernæringssonden.
- Fjern store fordybninger som fersken, mango osv., da det vil beskadige bladet og muligvis saftpresseren.
- Lad saftpresseren køre et par sekunder, før den slukkes, så eventuelt overskydende saft kan udtrækkes fra frugtkødet. Når den er SLUKKET, skal du vente, indtil saftpresseren er stoppet helt og er helt afkølet, før den skilles ad.
- Anbefal ikke at bruge overmoden frugt, da det vil efterlade for meget frugtkød i filteret og tilstoppe saftpresseren.
- Hæld ikke væsker i apparatet på noget tidspunkt, medmindre du følger anvisningerne/opskriften på soja, ris eller nøddemælk.

- Når du bruger små eller tynde frugter eller grøntsager, skal du tilsætte mange af dem på samme tid. Indsæt f.eks. 2 eller 3 gulerødder ad gangen i ernæringssonden for at opnå de bedste resultater.
- Når du safter urter eller hvedegræs, skal du pakke dem ind i større grøntsager med blad, såsom spinat, kål osv., og derefter følge op af en frugt eller grøntsag, der indeholder en overflod af juice, såsom ananas, æble osv.
- Når gulerødder, der ikke har samme størrelse, saftes, må du ikke bruge skubberen, før den største gulerod er blevet behandlet. Når de har samme størrelse, kan du bruge pusher-knappen til at fortsætte, indtil gulerødder er blevet behandlet.
- Tykkere grøntsager (dvs. rødbeder) og fibrøse grøntsager (dvs. selleri) skal hakkes og føres langsomt ind i ernæringssonden for at reducere tilstopning.

Rengøring og vedligeholdelse

- **OPMÆRKSOMHED!** Kobl altid apparatet fra lysnettet og afkøl før opbevaring, rengøring og vedligeholdelse.
- Brug ikke vandstråle eller damprensere til rengøring, og skub ikke apparatet under vand, da delene kan blive våde og få elektrisk stød.
- Hvis apparatet ikke holdes rent, kan det påvirke apparatets levetid negativt og medføre en farlig situation.
- Rester af mad skal rengøres regelmæssigt og fjernes fra apparatet. Hvis apparatet ikke rengøres korrekt, vil det reducere dets levetid og kan resultere i en farlig tilstand under brug.
- **FARE FOR KVÆSTELSER!** Der skal udvises forsigtighed ved håndtering af skarpe klinger under rengøring.

Rengøring

- Rengør den afkølede udvendige overflade med en klud eller svamp, der er let fugtet med en mild sæbeopløsning.
- Af hygiejneshensyn skal apparatet rengøres før og efter brug.
- Undgå, at vand kommer i kontakt med de elektriske komponenter.
- Må ikke nedsænkes i væske ud over niveauet.
- Brug aldrig skrabe rengøringsmidler, skuresvampe eller rengøringsmidler, der indeholder klor. Brug ikke ståluld, metalliske redskaber eller skarpe eller spidse genstande til rengøring. Brug ikke benzin eller opløsningsmidler!
- Skubber, låg med påfyldningstragt, kurv, skål og frugtkødsbeholder kan rengøres ved at nedsænke dem i varmt, mildt rengøringsmiddel i ca. 3-5 minutter og skylle dem under rindende vand.
- Ingen dele tåler opvaskemaskine.

Vedligeholdelse

- Kontroller jævnligt apparatets funktion for at undgå alvorlige ulykker.
- Hvis du opdager, at apparatet ikke fungerer korrekt, eller at der er et problem, skal du stoppe med at bruge det, slukke det og kontakte leverandøren.
- Al vedligeholdelse, installation og reparationsarbejde skal udføres af specialiserede og autoriserede teknikere eller anbefales af producenten.

Transport og opbevaring

- Kontroller jævnligt apparatets funktion for at undgå alvorlige ulykker.



- Opbevar apparatet på et køligt, rent og tørt sted.
- Anbring aldrig tunge genstande på apparatet, da det kan beskadige det.
- Flyt ikke apparatet, mens det er i brug. Tag stikket ud af kontakten, når apparatet flyttes, og hold det nede.

Fejlfinding

Hvis apparatet ikke fungerer korrekt, bedes du se nedenstående tabel for løsningen. Hvis du stadig ikke kan løse problemet, skal du kontakte leverandøren/serviceudbyderen.

Problemer	Mulig årsag	Mulig løsning
Motoren kører ikke, når den er tændt.	Apparatet kan ikke tilsluttes korrekt til stikkontakten.	Kontrollér stikket for at bekræfte, at det sid-der godt fast.
Motoren kører med høje lyde og store vibrationer.	<ul style="list-style-type: none"> • Apparatet er ikke samlet ordentligt. • For mange ingredienser, der er tilstoppet i bladet i kurvesamlingen • Sugefødde har ikke fast kontakt med overfladen 	<ul style="list-style-type: none"> • Tag stikket ud af stikkontakten, og saml apparatet korrekt igen (se → Installation / Montering og demontering). • Træk stikket ud. Ryd noget mad og genstart. • Sørg for, at sugefødderne har god kontakt med overfladen.
Ueffektivt saft-prensingsre-sultat	Skærebladet inde i kurven er slidt.	Udskiftning af klingens inden i kurven.

Garanti

Enhver defekt, der påvirker apparatets funktion, og som bliver synlig inden for et år efter købet, vil blive repareret gratis, forudsat at apparatet er blevet brugt og vedligeholdt i overensstemmelse med anvisningerne og ikke er blevet misbrugt eller misbrugt på nogen måde. Dine lovbestemte rettigheder påvirkes ikke. Hvis apparatet er dækket af garantien, skal du angive, hvor og hvornår det blev købt og inkludere kvalsbevis (f.eks. kvittering).

I overensstemmelse med vores politik om kontinuerlig produktudvikling forbeholder vi os ret til at ændre produkt-, emballage- og dokumentationsspecifikationer uden varsel.

Kassering og miljø



Når apparatet tages ud af drift, må produktet ikke bortskaffes sammen med andet husholdningsaffald. Det er i stedet dit ansvar at bortskaffe dit affaldsudstyr ved at aflevere det til et udpeget indsamlingssted. Manglende overholdelse af denne regel kan straffes i overensstemmelse med gældende regler for bortskaffelse af affald. Den separate indsamling og genbrug af dit affaldsudstyr på bortskaffelsestidspunktet vil bidrage til at bevare naturressourcerne og sikre, at det genbruges på en måde, der beskytter menneskers sundhed og miljøet.

For yderligere oplysninger om, hvor du kan aflevere dit affald til genbrug, bedes du kontakte dit lokale affaldsselskab. Producenterne og importørerne tager ikke ansvar for genbrug, behandling og økologisk bortskaffelse, hverken direkte eller gennem et offentligt system.

SUOMALAINEN

Hyvä asiakas,

Kiitos, että osit tämän Hendi-laitteen. Lue tämä käyttöopas huolellisesti ja kiinnitä erityistä huomiota alla oleviin turvallisuusmääräyksiin ennen laitteen ensimmäistä asennusta ja käyttöä.

Turvallisuusohjeet

- Käytä laitetta vain siihen tarkoitukseen, johon se on suunniteltu, tässä oppaassa kuvatulla tavalla.
- Valmistaja ei ole vastuussa mistään vahingoista, jotka johtuvat virheellisestä käytöstä tai virheellisestä käytöstä.
- **VAARA! SÄHKÖISKUN VAARA!** Älä yritä korjata laitetta itse. Älä upota laitteen sähköosia veteen tai muihin nesteisiin. Älä koskaan pidä laitetta juoksevan veden alla.
- **ÄLÄ KOSKAAN KÄYTÄ VAURIOITUNUTTA LAITETTA!** Tarkista sähköliitännät ja johto säännöllisesti vaurioiden varalta. Jos laite on vaurioitunut, irrota se virtalähteestä. Vain toimittaja tai pätevä henkilö saa tehdä korjauksia vaarallanteiden ja loukkaantumisten välttämiseksi.
- **VAROITUS!** Kun sijoitat laitteen paikalleen, reititä virtajohto tarvittaessa turvallisesti, jotta vältetään tahaton vetäminen, vaurioituminen, kosketus lämmityspintaan tai kompastumisvaara.
- **VAROITUS!** Kun pistoke on pistorasiassa, laite on kytketty virtalähteeseen.
- **VAROITUS!** Sammuta AINA laite ennen sen irrottamista virtalähteestä, puhdistuksesta, kunnossapidosta tai varastoinnista.
- Kytke laite pistorasiaan vain laitteen merkinnöissä mainitulla jännitteellä ja taajuudella.
- Älä koske pistokkeeseen/sähköliitäntöihin märillä tai kosteilla käsillä.
- Pidä laite ja sähköpistoke/-liitännät poissa vedestä ja muista nesteistä. Jos laite putoaa veteen, irrota virransyöttöliitännät välittömästi. Älä käytä laitetta, ennen kuin valtuutettu teknikko on tarkistanut sen. Näiden ohjeiden noudattamatta jättäminen aiheuttaa hengenvaarallisia riskejä.
- Kytke virtalähde helposti saavutettavaan pistorasiaan, jotta voit irrottaa laitteen välittömästi hätätilanteessa.
- Varmista, että johto ei joudu kosketuksiin terävien tai kuumien esineiden kanssa ja pidä johto poissa avotulen läheisyydestä. Älä koskaan irrota virtajohtoa pistorasiasta vetämällä, vaan vedä sen sijaan aina pistokkeesta.
- Älä koskaan kannaa laitetta sen johdosta.
- Älä koskaan yritä avata laitteen koteloa itse.
- Älä työnnä esineitä laitteen koteloon.
- Älä koskaan jätä laitetta ilman valvontaa käytön aikana.
- Koulutetun henkilökunnan on käytettävä tätä laitetta ravintola-keittiössä, ruokaloissa tai baareissa jne.
- Tätä laitetta eivät saa käyttää henkilöt, joiden fyysiset, aistinvaraiset tai henkiset kyvyt ovat rajoittuneet, tai henkilöt, joilla ei ole tarvittavaa kokemusta tai tietoa.
- Lapset eivät saa missään tapauksessa käyttää tätä laitetta.
- Pidä laite ja sen sähköliitännät poissa lasten ulottuvilta.
- Älä koskaan käytä muita kuin laitteen mukana toimitettuja tai valmistajan suosittelemia lisävarusteita tai lisälaitteita. Muussa tapauksessa vaarana voi olla käyttäjän turvallisuus ja laitteen vaurioituminen. Käytä vain alkuperäisiä osia ja lisävarusteita.



- Älä käytä tätä laitetta ulkoisen ajastimen tai kauko-ohjausjärjestelmän avulla.
- Älä aseta laitetta lämmityskohteen päälle (benssiini, sähkö, hiilliesi jne.).
- Älä peitä laitetta käytössä.
- Älä aseta mitään esineitä laitteen päälle.
- Älä käytä laitetta avotulen, räjähtävien tai tulenarकोjen materiaalien läheisyydessä. Käytä laitetta aina vaakasuoralla, vakaalla, puhtaalla, lämmönkestävällä ja kuivalla pinnalla.
- Laite ei sovellu asennettavaksi paikkaan, jossa voidaan käyttää vesisuihkua.
- Jätä laitteen ympärille vähintään 20 cm tilaa ilmanvaihtoa varten käytön aikana.
- **VAROITUS!** Pidä laitteen kaikki tuuletusaukot esteettöminä.

Erityiset turvallisuusohjeet

- Tämä laite on tarkoitettu kaupalliseen käyttöön.
- **VAROITUS!** Ole erittäin varovainen, kun käsittelet leikkuulevyjä. Käytä tarvittaessa suojakäsineitä (ei toimiteta mukana).
- **VAROITUS! TERÄT OVAT TERÄVIÄ. PIDÄ KÄDET KAUKANA!**
- Älä käytä laitetta ilman kuormaa ylikuumenemisen estämiseksi.
- **VAROVAISUUTTA!** Sammuta AINA kone ja irrota virtalähde ennen moottoriosien koskettamista.
- Virtajohtoa ei voi vaihtaa. Jos virtajohto on vaurioitunut, laite on hävitettävä.
- Älä käytä laitetta, jos pyörivät siivilät tai suojakansi on vaurioitunut tai siinä on näkyviä murtumia.

Käyttötarkoitukset

- Tämä laite on tarkoitettu käytettäväksi kaupallisissa soveluksissa, esimerkiksi ravintoloiden, ruokaloiden, sairaaloiden ja liikeyritysten, kuten leipomoiden, butcheries-tuotteiden jne. keittiöissä, mutta ei jatkuvaan ruoan massatuotantoon.
- Laite on suunniteltu mehun poistamiseen vihanneksista tai kovista hedelmistä, kuten omenoista jne. Muu käyttö voi vahingoittaa laitetta tai aiheuttaa henkilövahinkoja.
- Laitteen käyttö muihin tarkoituksiin katsotaan laitteen väärinkäytöksi. Käyttäjän on yksin vastuussa laitteen virheellisestä käytöstä.

Maadoituksen asennus

Tämä laite on luokiteltu **suojausluokan I** laitteeksi, ja se on kytkettävä suojamaadoitukseen. Maadoitus vähentää sähköiskun vaaraa antamalla sähkövirralle pakojohdtimeen.

Tässä laitteessa on virtajohto, jossa on maadoituspistoke, tai sähköliitännät, joissa on maadoitusjohto. Liitännät on asennettava ja maadoitettava asianmukaisesti.

Tuotteen pääosat

(Kuva 1 sivulla 3)

1. Työntäjä
2. Kanssi, jossa syöttösuppilo
3. Pohjan leikkuuterä
4. Korin kokoaminen
5. Laippa
6. Kulho
7. Suuttimen kokoonpano
8. Turvavarsi
9. Moottoriyksikkö

10. Ruokintakouru
11. Ejektori
12. Kahvat
13. Seula
14. Sellusäiliö
15. Imujalat

Huomautus: Mukana toimitetaan kolme tulppaa suuputkikokoonpanoa varten, jotta hyönteiset eivät pääse sisään.

Huomautus: Tämän oppaan sisältö koskee kaikkia lueteltuja kohteita, ellei toisin mainita. Ulkonäkö voi poiketa esitetyistä kuvista

Piirikaavio

(Kuva 2 sivulla 4)

- A: Pois päältä
 B: Päällä
 C: Valkoinen
 D: Musta
 E: Punainen
 F: sininen
 G: ruskea
 EP: Päävaihe
 EA: Aloitusvaihe
 CD: Käynnistettävä kondensaattori
 KD: Käynnistetään rele
 KW: Sähkömagneettinen rele
 MA1: Käynnistyskytkin
 MA2: Pysäytyskytkin
 SW: Puristimen turvakytkin
 MF: Moduulin katkaiseminen
 MO: Yksivaiheinen moottori
 PTO: Moottorin lämpösuojaja

Valmistelu ennen käyttöä

- Poista kaikki suojapakkaukset ja kääreet.
 - Tarkista, että laite on hyvässä kunnossa ja että se sisältää kaikki lisävarusteet. Jos toimitus on puutteellinen tai vahingoittunut, ota välittömästi yhteyttä toimittajaan. Tässä tapauksessa laitetta ei saa käyttää.
 - Puhdista lisävarusteet ja laite ennen käyttöä [katso == > Puhdistus ja huolto].
 - Varmista, että laite on täysin kuiva..
 - Aseta laite vaakasuoralle, vakaalle ja lämmönkestävälle alustalle, joka on turvallinen vesiroiskeita vastaan.
 - Säilytä pakkaus, jos aiot säilyttää laitetta tulevaisuudessa.
 - Säilytä käyttöopas myöhempiä tarvetta varten.
- HUOMAUTUS!** Valmistusjäämien vuoksi laitteesta voi lähteä kevyt haju muutaman ensimmäisen käyttökerran aikana. Tämä on normaalia, eikä se merkitse mitään vikaa tai vaaraa. Varmista, että laite on hyvin tuuletettu.

Asennus / kokoaminen ja purkaminen

(Kuva 3-10 sivulla 4-6)

- **VAROITUS!** Älä koskaan kytke pistoketta pistorasiaan ennen kuin laite on koottu kokonaan.
- Varmista, että nokkakokoonpano on suljettu.
 1. Aseta moottoriyksikkö tukevasti siten, että OFF-/ON-painikkeet ovat itseisi päin.
(Kuva 3 sivulla 4)
 2. Aseta malja moottoriyksikön päälle.
(Kuva 4 sivulla 4)



- Sovita laippa maljan reunaan. Laipan urat on kohdistettava maljan litteään paneeliin kanssa. Varmista, että laippa on asennettu oikein.
(Kuva 5 sivulla 4)
- Laske korikokoonpano oikeaan paikkaan pitäen kiinni pidikkeistä. Kierrä sitä, kunnes se asettuu oikeaan asentoon.
(Kuva 6 sivulla 5)
- Kohdista kansi syöttösuppilon kanssa laipan lovien kanssa.
(Kuva 7 sivulla 5)
TÄRKEÄÄ: Varmista, että moottorin akselin tappi on oikeassa linjassa korin navan vastaavan loven kanssa.
(Kuva 8 sivulla 5)
- Sovita hedelmähasäiliö oikein t?ytt?suppilon levyille.
(Kuva 9 sivulla 5)
- Sulje turvavarsi oikein.
Juicer ei käynnisty, ellei turvavarsi ole kunnolla kiinni (turvavytkin).
(Kuva 10 sivulla 6)
- Nyt laite on koottu ja käyttövalmis.

Käyttöohjeet

HUOMAUTUKSET

- Älä työnnä kättäsi tai sormiasi syöttösuppilon ruoan työntämiseksi tai tukkeutuneen ruoan poistamiseksi. Käytä vain työnnintä. Pyörivän terän aiheuttama vakava vamma vaara.
- Sulje turvavarsi toimiaksesi.
- Kytke laite aina POIS PÄÄLTÄ ja irrota pistoke pistorasiasta, kun se ei ole käytössä.
- Tarkista säännöllisesti, että laippa ja kansi on asennettu oikein, erityisesti kun vaihdat toiseen ruokaan.

Hedelmien ja vihannesten valmistaminen

- Tätä mehustinta voidaan käyttää mehujen valmistamiseen monista erityyppisistä hedelmistä ja vihanneksista, mutta joitakin valmisteita tarvitaan maukkaiden ja maukkaiden mehujen valmistamiseen.
- Huuhtelee hedelmät raikkaan juoksevan veden alla.
- Leikkaa suuret hedelmät pieniksi paloiksi, jotka sopivat syötöputkeen.
- Poista suuret siemenet, kivet, kuopat kirsikoista, persikoista jne.
- Kuori paksunhajuiset hedelmät (ananasta, appelsiineista, melonista jne.).
- Jotkin ruoat eivät sovellu mehustimen käsittelyyn niiden kovien koostumuksen vuoksi (esim. kookokset).

HUOMAUTUS: Älä koskaan laita jääpaloja tai pakastettuja hedelmiä syöttöputkeen.

Mehun poistaminen

- Aseta astia (ei sisälly toimitukseen) nokkakokoonpanon alle nokka auki.
- Irrota työnnon syöttösuppilon.
- Kytke pistoke sopivaan pistorasiaan.
- Kytke laite PÄÄLLE painamalla ON (vihreä) -painiketta.
- Täytä valmistellut ainekset t?ytt?suppilon levyyn asteittain. Älä ylikuormita sitä. Lisää pieniä kappaleita kerrallaan. Hedelmämässä työnny hedelmäliha-astiaan, kun uutettu mehu virtaa nokan läpi astiaan (ei sisälly toimitukseen).

- Työnnä ja ohjaa aineksia syöttösuppilon varustetun kannen läpi työntimellä.
- Paina OFF-painiketta, kun kaikki elintarvikkeet on käsitelty.

Turvallisuus

- Tämä mehustin ei käynnisty, ellei syöttösuppilon varustettu kansi ole oikeassa asennossa ja turvavarsi ole lukittu oikein. Moottori sammuu heti, kun vapautat turvavarren lukituksen tai painat OFF-painiketta.
- Tämä mehustin on varustettu tehokkaalla jarrulla, joka pysäyttää laitteen alle muutamassa sekunnissa, jos avaat turvavarren lukituksen mehustimen ollessa käynnissä.
- Kytke mehustin taas päälle lukitsemalla turvavarsi kunnolla kannen päälle ja painamalla I (ON) -painiketta..

Tukkeutuneen ruoan poistaminen kannesta syöttösuppilon avulla

- Jos ruoka on tukossa, paina se alas työntimellä. Jos tämä ei toimi, paina kytkin OFF-asentoon ja odota hetki, kunnes terä lakkaa toimimasta.
- Irrota virtapistoke pistorasiasta ja irrota syöttösuppilon varustettu kansi.
- Odota, kunnes mehustin on täysin pysähtynyt ja täysin jäähtynyt ennen purkamista.
- Poista kaikki tukkeutuneet elintarvikkeet kannesta syöttösuppilon.

Vihjeitä käyttöön

- Älä laita hedelmiä tai vihanneksia mehustimeen ennen kuin virta on kytketty PÄÄLLE ja moottori alkaa pyöriä.
- Anna mehustimen käydä muutaman sekunnin ajan ennen mehustuksen aloittamista.
- Älä pakota ruokaa mehustimeen. Anna ruoan pudota hitaasti ja tasaisesti työntimellä.
- Ruokintaletku mahtuu kaikkiin sopiviin hedelmiin tai vihanneksiin. Leikkaa ruoka, jos se on liian iso mahtuakseen ruokintaletkuun.
- Poista suuret kuopat, kuten persikka, mango jne., koska ne vahingoittavat terää ja mahdollisesti mehustimen.
- Anna mehustimen juosta muutaman sekunnin ajan, ennen kuin kytket sen pois päältä, jotta ylimääräinen mehu saadaan pois hedelmälihasta. Kun laite on POIS PÄÄLTÄ, odota, kunnes mehustin on täysin pysähtynyt ja täysin jäähtynyt ennen purkamista.
- Älä suosittelle liiallisten hedelmien käyttöä, sillä se jättää liikkua hedelmälihaa suodattimeen ja tukkii mehustimen.
- Älä koskaan kaada nesteitä laitteeseen, ellei noudata soijan, riisin tai pähkinämaidon valmistusohjeita.
- Kun käytät pieniä tai ohuita hedelmiä tai vihanneksia, lisää niistä useita samanaikaisesti. Parhaat tulokset saadaan asettamalla syöttöletkuun esimerkiksi 2 tai 3 porkkanaa kerrallaan.
- Kun mehustat yrtejä tai vehnänurmikkoja, kääri ne suurempiin lehtivihanneksiin, kuten pinaattiin, kaaliin jne., ja lisää sen jälkeen hedelmä tai vihannes, joka sisältää runsaasti mehua, kuten ananasta, omenaa jne.
- Kun mehustat porkkanoita, jotka eivät ole samankokoisia, älä käytä työnnintä, ennen kuin suurin porkkana on käsitelty. Kun ne ovat samankokoisia, voit jatkaa työntäjän avulla, kunnes porkkanat on käsitelty.



- Tiheimmät vihannekset (juurikkaat) ja kuitupitoiset vihannekset (sellulaat) on pilkkottava ja syötettävä hitaasti ruokintaletkuun tukkeutumisen vähentämiseksi.

Puhdistus ja huolto

- **HUOMIO!** Kytke laite aina irti sähköverkosta ja jäähdytä ennen varastointia, puhdistusta ja huoltoa.
- Älä käytä puhdistukseen vesi- tai höyrypesuria äläkä työssä laitetta veden alle, sillä osat kastuvat ja seurauksena voi olla sähköisku.
- Jos laitetta ei pidetä hyvässä kunnossa, se voi vaikuttaa haitallisesti laitteen käyttöikään 0 ja aiheuttaa vaaratilanteen.
- Elintarvikkeet on puhdistettava säännöllisesti ja poistettava laitteesta. Jos laitetta ei puhdisteta kunnolla, sen käyttöikä lyhenee ja se voi aiheuttaa vaaratilanteen käytön aikana.
- **LOUKKAANTUMISVAARA!** Teräviä leikkuuteriä on käsiteltävä varovasti puhdistuksen aikana.

Puhdistus

- Puhdistusta jähdytetty ulkopinta mietoon saippualluokseen kostutetulla liinalla tai sienellä.
- Hygieniasyistä laite on puhdistettava ennen käyttöä ja käytön jälkeen.
- Vältä veden joutumista kosketuksiin sähkökomponenttien kanssa.
- Älä upota nesteeseen tason yli.
- Älä koskaan käytä voimakkaita puhdistusaineita, hankaavia sieniä tai klooria sisältäviä puhdistusaineita. Älä käytä puhdistamiseen teräsvillaa, metallisia välineitä tai teräviä tai teräväkärkisiä esineitä. Älä käytä bensiniä tai luottimia!
- Työntäjä, syöttösuppilolla varustettu kansi, korikokoonpano, kulho ja hedelmälihasäiliö voidaan puhdistaa upottamalla ne lämpimään, mietoon pesuaineeseen noin 3–5 minuutiksi ja huuhteleamalla juoksevan veden alla.
- Mitään osia ei voi pestä astianpesukoneessa.

Kunnossapito

- Tarkista laitteen toiminta säännöllisesti vakavien onnettomuuksien välttämiseksi.
- Jos huomaat, että laite ei toimi kunnolla tai että siinä on ongelma, lopeta sen käyttö, sammuta se ja ota yhteyttä toimittajaan.
- Kaikki huolto-, asennus- ja korjaustyöt on annettava erikoistuneiden ja valtuutettujen teknikoiden tehtäväksi tai valmistajan suosittelemaksi.

Kuljetus ja varastointi

- Varmista aina ennen säilytystä, että laite on irrotettu virtalähteestä ja että se on täysin jäähtynyt.
- Säilytä laitetta viileässä, puhtaassa ja kuivassa paikassa.
- Älä koskaan aseta raskaita esineitä laitteen päälle, sillä ne voivat vahingoittaa laitetta.
- Älä siirrä laitetta sen ollessa käynnissä. Irrota laite virtalähteestä, kun siirrät sitä, ja pidä sitä alhaalla.

Vianetsintä

Jos laite ei toimi kunnolla, tarkista ratkaisu alla olevasta taulukosta. Jos et vielääkään pysty ratkaisemaan ongelmaa, ota yhteyttä toimittajaan/palveluntarjoajaan.

Ongelmat	Mahdollinen syy	Mahdollinen ratkaisu
Moottori ei käy käynnistyksen jälkeen.	Laite ei kytketty kunnolla pistoraasiaan.	Tarkista pistoke ja varmista, että se on kunnolla kiinni.
Moottori käy kovilla äänillä ja voimakkailla värähtelyillä.	<ul style="list-style-type: none"> • Laite ei ole hyvin koottu. • Liian monta ainesosaa, jotka ovat tukkuneet korikokoonpanon terän sisällä • Imujalat eivät kosketa pintaa kunnolla 	<ul style="list-style-type: none"> • Irrota laite pistorasiasista ja kokoa laite oikein (katso → Asennus / koostaminen ja purkaminen). • Irrota pistoke pistorasiasista. Poista ruokaa ja käynnistä uudelleen. • Varmista, että imujalat koskettavat pintaa tiukasti.
Tehoton mehustulos	Korin sisällä oleva leikkuuterä on kulunut.	Leikkuuterän vaihtaminen korin sisällä.

Takuu

Kaikki laitteen toimintaan vaikuttavat viat, jotka ilmenevät vuoden kuluessa ostosta, korjataan tai vaihdetaan maksutta edellyttäen, että laitetta on käytetty ja huollettu ohjeiden mukaisesti eikä sitä ole käytetty väärin tai väärin. Tämä ei vaikuta lakisääntöihin oikeuksiisi. Jos laite on takuun alainen, ilmoita mistä ja milloin se on ostettu ja liitä mukaan ostosite (lesim. kuitti). Pidätämme oikeuden muuttaa tuote-, pakkaus- ja dokumentointitietoja ilman erillistä ilmoitusta tuotekehityksen jatkuvan menettelytavan mukaisesti.

Hävittäminen ja ympäristö



Kun poistat laitteen käytöstä, tuotetta ei saa hävittää muun kotitalousjätteen mukana. Sen sijaan on sinun vastuullasi hävittää jätelaitteistosi luovuttamalla se määrätulle keräyspisteelle. Tämän säännön noudattamatta jättämisestä voidaan rangaista soveltuvien jätteiden hävittämistä koskevien määräysten mukaisesti. Jätelaitteiston erillinen keräys ja kierrätys hävittämisen yhteydessä auttaa säästämään luonnonvaroja ja varmistamaan, että se kierrätetään tavalla, joka suojaa ihmisten terveyttä ja ympäristöä.

Lisätietoja siitä, mihin jäte voidaan viedä kierrätettäväksi, saat ottamalla yhteyttä paikalliseen jätteenkeräysyhtiöön. Valmistajat ja maahantuojat eivät ota vastuuta kierrätyksestä, käsittelystä ja ekologisesta hävittämisestä joko suoraan tai julkisen järjestelmän kautta.

Kjære kunde,

Takk for at du kjøpte dette Hendi-produktet. Les denne bruksanvisningen nøye, og vær spesielt oppmerksom på sikkerhetsforskriftene som er beskrevet nedenfor, for du installerer og bruker dette apparatet for første gang.

Sikkerhetsinstruksjoner

- Bruk apparatet kun til det formålet det er beregnet for, som beskrevet i denne håndboken.
- Produsenten er ikke ansvarlig for skader forårsaket av feil bruk og feil bruk.
-  **FARE! RISIKO FOR ELEKTRISK STØT!** Ikke forsøk å reparere apparatet selv. Ikke senk de elektriske delene av apparatet ned i vann eller andre væsker. Hold aldri apparatet under rennende vann.
- **BRUK ALDRI ET SKADET APPARAT!** Kontroller de elektriske tilkoblingene og ledningen regelmessig for eventuelle skader. Hvis den er skadet, må du koble produktet fra strømforsyningen. Alle reparasjoner skal kun utføres av en leverandør eller kvalifisert person for å unngå fare eller skade.
- **ADVARSEL!** Når du plasserer produktet, må du om nødvendig føre strømkabelen for å unngå utilsiktet trekking, at den kommer i kontakt med varmeplaten eller forårsaker snublefare.
- **ADVARSEL!** Så lenge støpselet er i kontakten, er apparatet koblet til strømforsyningen.
- **ADVARSEL!** Slå ALLTID av apparatet før du kobler fra strømforsyningen, rengjør, vedlikehold eller lagrer det.
- Koble apparatet kun til en stikkontakt med spenningen og frekvensen som er angitt på apparatets etikett.
- Ikke bær støpselet/elektriske koblinger med våte eller fuktige hender.
- Hold apparatet og elektriske plugg/koblinger unna vann og andre væsker. Hvis produktet faller i vann, må du fjerne strømforsyningskontaktene umiddelbart. Ikke bruk apparatet før det har blitt kontrollert av en sertifisert tekniker. Hvis disse instruksjonene ikke følges, vil det føre til livstruende risikoer.
- Koble strømforsyningen til et lett tilgjengelig strømuttak slik at du umiddelbart kan koble fra apparatet i nødstilfeller.
- Sørg for at ledningen ikke kommer i kontakt med skarpe eller varme gjenstander, og hold den unna åpen ild. Trekk aldri i selve strømledningen for å trekke den ut av stikkkontakten. Trekk alltid i stedet.
- Bær aldri apparatet etter ledningen.
- Prøv aldri å åpne kabinettet til produktet selv.
- Ikke stikk gjenstander inn i apparatets hus.
- La aldri apparatet stå uten tilsyn under bruk.
- Dette apparatet skal betjenes av opplært personell på kjøkenet til restauranten, kantine- eller barpersonell, osv.
- Dette apparatet skal ikke brukes av personer med reduserte fysiske, sensoriske eller mentale evner, eller personer med manglende erfaring og kunnskap.
- Dette apparatet skal under ingen omstendigheter brukes av barn.
- Hold apparatet og elektriske tilkoblinger utilgjengelige for barn.
- Bruk aldri tilbehør eller andre ekstra enheter enn de som følger med apparatet eller anbefales av produsenten. Hvis dette ikke gjøres, kan det utgjøre en sikkerhetsrisiko for brukeren

- og skade apparatet. Bruk kun originale deler og tilbehør.
- Ikke bruk dette apparatet med en ekstern timer eller fjernkontrollsystem.
- Ikke plasser produktet på en varmegjenstand (bensin, elektrisk, kullkoker osv.).
- Ikke dekk til apparatet mens det er i bruk.
- Ikke plasser gjenstander oppå produktet.
- Ikke bruk apparatet i nærheten av åpne flammer, eksplosive eller brennbare materialer. Bruk alltid apparatet på en horisontal, stabil, ren, varmebestandig og tørr overflate.
- Apparatet er ikke egnet for montering i et område der det kan brukes en vannstråle.
- La det være en avstand på minst 20 cm rundt apparatet for ventilasjon under bruk.
- **ADVARSEL!** Hold alle ventilasjonsåpninger på produktet fri for hindringer.

Spesielle sikkerhetsinstruksjoner

- Dette apparatet er beregnet for kommersiell bruk.
- **ADVARSEL!** Vær svært forsiktig når du håndterer kuttesskive. Bruk vernehansker (følger ikke med) om nødvendig.
- **ADVARSEL! KNIVENE ER SKARPE. HOLD HENDENE UNNA!** Ikke bruk apparatet uten last for å forhindre overoppheting.
- **FORSIKTIG!** Slå ALLTID av maskinen og koble fra strømforsyningen før du berører motordeler.
- Strømkabelen kan ikke skiftes ut. Hvis ledningen er skadet, skal produktet skrapes.
- Ikke bruk apparatet hvis den roterende silen eller beskyttelsesdekselet er skadet eller har synlige sprekker.

Tiltent bruk

- Dette apparatet er beregnet på bruk i næringsbygg, f.eks. i kjøkken på restauranter, kantinehus, sykehus og i næringsbygg som bakerier, bakerier osv., men ikke for kontinuerlig masseproduksjon av mat.
- Produktet er beregnet på å trekke ut juice fra grønnsaker eller harde frukter som epler, osv. All annen bruk kan føre til skade på produktet eller personskaade.
- Bruk av apparatet til andre formål anses som misbruk av apparatet. Brukeren skal alene være ansvarlig for uriktig bruk av enheten.

Jordingsinstallasjon

Dette apparatet er klassifisert som beskyttelsesklasse I og må kobles til en beskyttende jording. Jording reduserer risikoen for elektrisk støt ved å gi en avledning for den elektriske strømmen.

Dette apparatet er utstyrt med en strømledning med jordingsplugg eller elektriske koblinger med jordledning. Tilkoblingene må være riktig installert og jordat.

Produktets hoveddeler

(Fig. 1 på side 3)

1. Avskyver
2. Løkk med materenne
3. Kniv nederst
4. Kurvenhet
5. Flens
6. Bolle
7. Tutenhet



8. Sikkerhetsarm
9. Motorenhet
10. Ernæringssjakt
11. Ejektor
12. Håndtak
13. Sil
14. Tremassebeholder
15. Sugeføtter

Merk: Tre stoppere for tussammenstillingen leveres for å hindre at insektene kommer inn.

Merknad: Innholdet i denne håndboken gjelder for alle oppførte elementer, med mindre noe annet er spesifisert. Utseendet kan variere fra illustrasjonene som vises.

Koblingsskjema

(Fig. 2 på side 4)

- A: Av
- B: På
- C: Hvit
- D: Svart
- E: Rød
- F: Blå
- G: Brun
- EP: Hovedfase
- EA: Startfase
- CD: Startkondensator
- KD: Startrelé
- KW: Elektromagnetisk relé
- MA1: Startbryter
- MA2: Stoppbryter
- SW: Klemmesikkerhetsbryter
- MF: Bruddmodul
- MO: Enfasemotor
- PTO: Termisk motorvern

Klargjøring før bruk

- Fjern all beskyttende emballasje og innpakning.
- Kontroller at enheten er i god stand og har alt tilbehør. Ved ufullstendig eller skadet levering, ta kontakt med leverandøren umiddelbart. I så fall må du ikke bruke apparatet.
- Rengjør tilbehøret og apparatet før bruk (Se == > Rengjøring og vedlikehold).
- Sørg for at produktet er helt tørt.
- Plasser produktet på en horisontal, stabil og varmebestandig overflate som er trygg mot vannsprut.
- Ta vare på emballasjen hvis du ønsker å oppbevare produktet i fremtiden.
- Ta vare på brukerhåndboken for fremtidig referanse.

MERK! På grunn av produksjonsrester kan apparatet avgi en lett lukt ved de første gangene det brukes. Dette er normalt og indikerer ingen defekt eller fare. Sørg for at produktet er godt ventilert.

Installasjon/montering og demontering

(Fig. 3-10 på side 4-6)

- **ADVARSEL!** Du må aldri koble støpsetet til en stikkontakt før apparatet er ferdig montert.
- Kontroller at tutenheten er lukket.
 1. Plasser motorenheten godt slik at AV/PÅ-knappene vender mot deg. (Fig.3 på side 4)
 2. Plasser skålen på toppen av motorenheten. (Fig. 4 på side 4)
 3. Sett flensen på kanten av skålen. Ribbene på flensen skal være på linje med skålens flate panel. Kontroller at flensen er riktig montert. (Fig. 5 på side 4)
 4. Senk kurvenheten ned på riktig sted og hold den i holderne. Roter den til sporene er på riktig sted. (Fig. 6 på side 5)
 5. Legg matesjakten på lokket med hakkene i flensen. (Fig.7 på side 5)

VIKTIG: Sørg for at pinnen på motorakselen er riktig innrettet med det tilsvarende hakket i kurvfestet. (Fig.8 på side 5)
 6. Fest tremassebeholderen korrekt med beholderplaten. (Fig.9 på side 5)
 7. Lukk sikkerhetsarmen riktig. juiceren vil ikke starte med mindre sikkerhetsarmen er lukket ordentlig (sikkerhetsbryter). (Fig.10 på side 6)
 8. Nå er produktet montert og klart til bruk.

Bruksanvisning

NOTATER

- Ikke legg hånden eller fingrene i materennen for å skyve mat eller fjerne tilstoppet mat. Bruk kun avskyveren. Fare for alvorlig personskada på grunn av det roterende bladet..
- Lukk sikkerhetsarmen for å bruke.
- Slå alltid av produktet og trekk ut støpsetet når det ikke er i bruk.
- Kontroller flensen og lokket regelmessig, spesielt når du skifter til en annen matvare.

Tilberedning av frukt og grønnsaker

- Denne juicesaferten kan brukes til å lage juice fra mange forskjellige typer frukt og grønnsaker, men noen tilberedninger er nødvendig for å lage smakfulle og smakfulle juicer.
- Skyll frukten under rent, rennende vann.
- Skjær store frukter i små biter som passer inn i matesjakten.
- Fjern store frø, steiner, ad pits fra kirsebær, fersken osv.
- Skrell tykke frukter (pinepler, appelsiner, meloner osv.).
- Noen matvarer er ikke egnet for prosessering i en juicer på grunn av hard konsistens (f.eks. kokosnøtter).

MERK: Legg aldri isbiter eller frosne frukt i materøret.



Ekstraherer juice

- Plasser en beholder (medfølger ikke) under tuten med tuten åpen.
- Fjern skyveren fra matesjakten.
- Koble støpselet til en egnet stikkontakt.
- Slå PÅ apparatet ved å trykke på "PÅ"-knappen (grønn).
- Fyll de klargjorte ingrediensene gradvis inn i beholderplaten. Ikke overbelast den. Legg til små stykker om gangen. Fruktmassen støttes ut i pulpbeholderen mens den ekstraherte saften strømmer gjennom tuten og inn i beholderen (medfølger ikke).
- Bruk skyveren til å skyve og lede ingrediensene gjennom lokket med matesjakt.
- Trykk på AV-knappen når all maten er behandlet.

Sikkerhetsbeskyttelse

- Denne juicemaskinen vil ikke starte med mindre lokket med materennen er riktig plassert og sikkerhetsarmen er låst riktig. Motoren vil bli slått AV så snart du låser opp sikkerhetsarmen eller trykker på AV-knappen.
- Denne juicemaskinen er utstyrt med en kraftig brems som vil stoppe produktet på mindre enn noen få sekunder hvis du låser opp sikkerhetsarmen mens juiceren er i gang.
- For å slå juiceren PÅ igjen, bare lås sikkerhetsarmen ordentlig over lokket og trykk på I-knappen (PÅ).

Fjerning av tilstoppede matvarer fra lokket med matesjakt

- Hvis maten er tett, bruk skyveren til å skyve den ned. Hvis dette ikke fungerer, trykker du bryteren til "AV"-posisjon og venter en stund til bladet stopper.
- Koble støpselet fra stikkontakten og fjern lokket med materennen.
- Vent til juiceren har stoppet helt og er helt avkjølt før du demterer.
- Fjern all tilstoppet mat fra lokket med matesjakten.

Driftstips

- Ikke ha frukt eller grønnsaker i juicemaskinen før strømmen er PÅ og motoren begynner å rotere.
- La juiceren gå i noen sekunder før du begynner å få saftighet.
- Ikke tving maten inn i juiceren. La maten slippe sakte og jevnt gjennom med skyveren.
- Enhver frukt eller grønnsaker som passer, vil mateslangen trenge gjennom hele. SKJÆR maten hvis den er for stor til å passe inn i ernæringssonden.
- Fjern store groper som fersken, mango osv., da dette vil skade bladet og mulig juiceren.
- La juicen kjøre i noen sekunder før den slås av, slik at overflødig juice kan trekkes ut av pulpa. Når den er slått AV, venter du til juiceren har stoppet helt og er helt avkjølt før du demterer.
- Anbefal ikke å bruke overmodne frukter, da det vil etterlate for mye masse i filteret og tette igjen juiceren.
- Ikke hell væsker i produktet på noe tidspunkt med mindre du følger instruksjonene/opskriften for å lage soya-, ris- eller nøttemelk.
- Når du bruker små eller tynne frukter eller grønnsaker, tilsett mange av dem samtidig. Sett for eksempel inn 2 eller 3 gulrøtter om gangen i ernæringssonden for best resultat.

- Når du gjør urter eller hvetegress, pakker du dem inn i større bladgrønnsaker som spinat, kål osv., og følger opp med en frukt eller grønnsak som inneholder rikelig med juice som ananas, eple osv.
- Når du juicing gulrøtter som ikke har samme størrelse, må du ikke bruke pusher før den største gulroten er behandlet. Når de har samme størrelse, kan du bruke skyveren til å fortsette til gulrøtter er behandlet.
- Tettere grønnsaker (dvs. beten) og fibergrønnsaker (dvs. selleri) bør hakkes og mates sakte inn i ernæringssonden for å redusere tilstopping.

Rengjøring og vedlikehold

- **OPPMERKSOMHET!** Koble alltid apparatet fra strømmen og avkjøl før oppbevaring, rengjøring og vedlikehold.
- Ikke bruk vannstråle eller damprensere til rengjøring, og ikke skyv apparatet under vannet, da delene kan bli våte og det kan oppstå elektrisk støt.
- Hvis apparatet ikke holdes rent, kan dette ha en negativ innvirkning på produktets levetid og føre til en farlig situasjon.
- Matrester bør rengjøres og fjernes regelmessig fra produktet. Hvis produktet ikke rengjøres skikkelig, vil det redusere levetiden og kan føre til en farlig tilstand under bruk.
- **FARE FOR PERSONSKADE! Vær forsiktig når du håndterer de skarpe kuttebladene under rengjøring.**

Rengjøring

- Rengjør den avkjølte utvendige overflaten med en klut eller svamp som er lett fuktet med en mild såpeoppløsning.
- Av hygieniske årsaker bør apparatet rengjøres før og etter bruk.
- Unngå at vann kommer i kontakt med de elektriske komponentene.
- Må ikke senkes utover nivået.
- Bruk aldri aggressive rengjøringsmidler, skuresvamper eller rengjøringsmidler som inneholder klor. Ikke bruk stållull, metallredskaper eller skarpe eller spisse gjenstander til rengjøring. Ikke bruk bensin eller løsemidler!
- Skyver, lokk med matesjakt, kurvmontering, skåll og pulpbeholder kan rengjøres ved å senkes ned i varmt, mildt rengjøringsmiddel i ca. 3-5 minutter og skylles under rennende vann.
- Ingen deler kan vaskes i oppvaskmaskin.

Vedlikehold

- Kontroller maskinen regelmessig for å unngå alvorlige ulykker.
- Hvis du ser at apparatet ikke fungerer som det skal eller at det er et problem, må du slutte å bruke det, slå det av og kontakte leverandøren.
- Alt vedlikeholds-, installasjons- og reparasjonsarbeid må utføres av spesialiserte og autoriserte teknikere, eller anbefales av produsenten.

Transport og oppbevaring

- Før lagring må du alltid sørge for at apparatet er koblet fra strømforsyningen og helt avkjølt.
- Oppbevar produktet på et kjølig, rent og tørt sted.
- Plasser aldri tunge gjenstander på apparatet, da dette kan skade det.



- Ikke flytt produktet mens det er i drift. Koble produktet fra strømforsyningen når du beveger det og hold det i bunnen

Feilsøking

Hvis produktet ikke fungerer som det skal, må du kontrollere tabellen nedenfor for å se om det er oppløsning. Hvis du fortsatt ikke kan løse problemet, kontakt leverandøren/tjenesteleverandøren.

Problemer	Mulig årsak	Mulig løsning
Motoren går ikke etter at den er slått PÅ.	Apparatet kobles ikke til skikkelig med strømuttaket.	Kontroller pluggen for å bekrefte at den sitter godt fast.
Motoren går med høye lyder og store vibrasjoner.	<ul style="list-style-type: none"> • Produktet er ikke godt montert. • For mange ingredienser som er tett inni bladet i kurven • Sugeføtter ikke har god kontakt med overflaten 	<ul style="list-style-type: none"> • Trekk ut kontakten og sett sammen apparatet riktig (se → Installasjon/montering og demontering). • Koble fra. Fjern mat og start på nytt. • Koble fra. Fjern mat og start på nytt.
Ineffektiv juicing-resultat	Skjærebladet inne i kurven er slitt.	Utskifting av kuttebladet inne i kurven.

Garanti

Enhver feil som påvirker funksjonaliteten til produktet som blir synlig innen ett år etter kjøp, vil bli reparert ved gratis reparasjon eller erstatning, forutsatt at apparatet har blitt brukt og vedlikeholdt i henhold til instruksjonene og ikke har blitt misbrukt eller misbrukt på noen måte. Dine lovbestemte rettigheter påvirkes ikke. Hvis apparatet kreves under garanti, oppgi hvor og når det ble kjøpt og inkluderer kjøpsbevis (f.eks. kvittering).

I tråd med våre retningslinjer for kontinuerlig produktutvikling forbeholder vi oss retten til å endre produkt-, emballasje- og dokumentasjonsspesifikasjoner uten varsel.

Kassering og miljø



Når produktet tas ut av drift, må det ikke kastes sammen med annet husholdningsavfall. I stedet er det ditt ansvar å kaste avfallet ved å levere det til et angitt innsamlingssted. Manglende overholdelse av denne regelen kan straffes i henhold til gjeldende forskrifter for avfallshåndtering.

Den separate innsamlingen og resirkuleringen av avfallsutstyret på kasserings-tidspunktet vil bidra til å bevare naturressurser og sikre at det resirkuleres på en måte som beskytter menneskers helse og miljøet.

For mer informasjon om hvor du kan levere avfall for resirkulering, ta kontakt med ditt lokale avfallsinnsamlings-selskap. Produsentene og importørene tar ikke ansvar for resirkulering, behandling og miljøvennlig avhending, verken direkte eller gjennom et offentlig system.

SLOVENŠČINA

Spoštovana stranka,

Zahvaljujemo se vam za nakup naprave Hendi. Pred prvo namestitvijo in uporabo naprave natančno preberite ta navodila za uporabo, pri tem pa bodite še posebej pozorni na spodaj opisane varnostne predpise.

Varnostna navodila

- Napravo uporabljajte samo za predvideni namen, za katerega je bila zasnovana, kot je opisano v tem priročniku.
- Proizvajalec ni odgovoren za škodo, ki je nastala zaradi nepravilnega delovanja in nepravilne uporabe.
- **NEVARNOST! NEVARNOST ELEKTRIČNEGA ŠOKA!**  Naprave ne poskušajte popraviti sami. Električnih delov naprave ne potaplajte v vodo ali druge tekočine. Naprave nikoli ne držite pod tekočo vodo.
- **NIKOLI NE UPORABLJAJTE POŠKODOVANE NAPRAVE!** Redno preverjajte električne priključke in kabel glede morebitnih poškodb. Ko je naprava poškodovana, jo odklopite iz napajanja. Vsaka popravila lahko izvede samo dobavitelj ali usposobljena oseba, da se izogne nevarnosti ali poškodbam.
- **OPOZORILO!** Ko nameščate napravo, napajalni kabel po potrebi varno napeljujete, da se izognete nenamernemu vlečenju, poškodbam, stiku z grelno površino ali nevarnosti spotikanja.
- **OPOZORILO!** Dokler je vtič v vtičnici, je naprava priključena na napajanje.
- **OPOZORILO!** Pred odklopom iz električnega omrežja, čiščenjem, vzdrževanjem ali shranjevanjem napravo VEDNO izklopite.
- Napravo priključite samo na električno vtičnico z napetostjo in frekvenco, navedeno na nalepki naprave.
- Vtiča/električnih priključkov se ne dotikajte z mokrimi ali vlažnimi rokami.
- Napravo in električni vtič/priključke hranite stran od vode in drugih tekočin. Če naprava pade v vodo, takoj odstranite napajalne priključke. Naprave ne uporabljajte, dokler je ne preveri pooblaščen tehnik. Neupoštevanje teh navodil bo povzročilo življenjsko nevarna tveganja.
- Napajalnik priključite v lahko dostopno električno vtičnico, tako da lahko napravo takoj izključite v nujnih primerih.
- Prepričajte se, da kabel ne pride v stik z ostrimi ali vročimi predmeti in ga hranite stran od odprtga ognja. Nikoli ne vlecite napajalnega kabla, da ga odklopite iz vtičnice, vedno povlecite vtič.
- Naprave nikoli ne nosite s kablom.
- Nikoli ne poskušajte sami odpreti ohišja naprave.
- Ne vstavljajte predmetov v ohišje naprave.
- Med uporabo naprave nikoli ne puščajte brez nadzora.
- Napravo mora upravljati usposobljeno osebo v kuhinji restavracije, menzaj ali baru itd.
- Naprave ne smejo uporabljati osebe z zmanjšanimi telesnimi, čutnimi ali duševnimi sposobnostmi ali osebe s pomanjkanjem izkušenj in znanja.
- Tega aparata v nobenem primeru ne smejo uporabljati otroci.
- Napravo in njene električne priključke hranite zunaj dosega otrok.
- Nikoli ne uporabljajte dodatne opreme ali drugih naprav, razen tistih, ki so priložene napravi ali jih priporoča proizvajalec. V nasprotnem primeru lahko predstavlja varnostno tveganje za uporabnika in lahko poškoduje napravo. Uporabljajte samo

originalne dele in dodatke.

- Naprave ne uporabljajte prek zunanjega časovnika ali sistema za daljinsko upravljanje.
- Naprave ne postavljajte na grelni predmet (bencin, električni, štedilnik z ogljem itd.).
- Naprave ne pokrivajte med delovanjem.
- Ne postavljajte predmetov na vrh naprave.
- Naprave ne uporabljajte v bližini odprtega ognja, eksplozivnih ali vnetljivih materialov. Napravo vedno uporabljajte na vodoravni, stabilni, čisti, toplotno odporni in suhi površini.
- Naprava ni primerna za namestitev na območju, kjer je mogoče uporabiti vodni curek.
- Med uporabo pustite okoli naprave vsaj 20 cm prostora za prezračevanje.
- **OPOZORILO!** Vse prezračevalne odprtine na napravi naj ne ovirajo.

Posebna varnostna navodila

- Ta naprava je namenjena za komercialno uporabo.
- **OPOZORILO!** Pri ravnanju z rezalnimi diski bodite zelo previdni. Po potrebi nosite zaščitne rokavice [niso priložene].
- **OPOZORILO! REZILA SO OSTRA. ROKE IMEJTE PROČ!**
- Naprave ne uporabljajte brez tovora, da preprečite pregrevanje.
- **PREVIDNOST!** VEDNO izklopite stroj in odklopite napajanje, preden se dotaknete katerega koli motornega dela.
- Napajalnih kablov ni mogoče zamenjati. Če je kabel poškodovan, je treba napravo strgati.
- Naprave ne uporabljajte, če je poškodovano vrtljivo sito ali zaščitni pokrov ali če so vidne razpoke.

Predvidena uporaba

- Ta naprava je namenjena za komercialno uporabo, na primer v kuhinjah restavracij, menz, bolnišnic in komercialnih podjetij, kot so pekarnice, mesnice itd., vendar ne za stalno množično proizvodnjo hrane.
- Naprava je zasnovana za pridobivanje soka iz zelenjave ali trdega sadja, kot so jabolka itd. Kakršna koli druga uporaba lahko povzroči poškodbe naprave ali telesne poškodbe.
- Delovanje naprave za kateri koli drug namen se šteje za zlorabo naprave. Uporabnik je izključno odgovoren za nepravilno uporabo naprave.

Namestitev ozemljitve

Ta naprava je razvrščena v razred **I zaščite** in mora biti priključena na zaščitno podlago. Ozemljitev zmanjšuje tveganje električnega udara z zagotavljanjem ubežne žice za električni tok. Ta naprava je opremljena z napajalnim kablom z ozemljitvenim vtičem ali električnimi priključki z ozemljitveno žico. Priključki morajo biti pravilno nameščeni in ozemljeni.

Glavni deli izdelka

(Slika 1 na strani 3)

1. Potiskalnik
2. Pokrov z drčo za hranjenje
3. Rezalno rezilo na dnu
4. Sestav košare
5. Obroba
6. Posoda
7. Sklop žleba

8. Varnostna roka
9. Motorna enota
10. Drča za hranjenje
11. Sprožilac
12. Ročaji
13. Sito
14. Posoda za črve
15. Sesalne noge

Opomba: Na voljo so trije zamaški za sklop izliva, da se prepreči vstop žuželk.

Opombe: Vsebina tega priročnika velja za vse navedene elemente, razen če ni drugače določeno. Videz se lahko razlikuje od prikazanih ilustracij.

Diagram krogotoka

(Slika 2 na strani 4)

- A: Izklop
- B: Vkllop
- C: Bela
- D: Črna
- E: Rdeča
- F: Modra
- G: Rjava
- EP: Glavna faza
- EA: Začetna faza
- CD: Začetni kondenzator
- KD: Začetni rele
- KW: Elektromagnetni rele
- MA1: Stikalo za zagon
- MA2: Stikalo za zaustavitev
- SW: Varnostno stikalo sponke
- MF: Modul za prekinitev
- MO: Enofazni motor
- PTO: Toplotna zaščita motorja

Priprava pred uporabo

- Odstranite vso zaščitno embalažo in ovojo.
- Preverite, ali je pripomoček v dobrem stanju in z vsemi dodatki. V primeru nepopolne ali poškodovane dostave se nemudoma obrnite na dobavitelja. V tem primeru naprave ne uporabljajte.
- Pred uporabo očistite dodatno opremo in napravo [glejte == > Čiščenje in vzdrževanje].
- Prepričajte se, da je naprava popolnoma suha.
- Napravo postavite na vodoravno, stabilno in toplotno odporno površino, ki je varna pred brizganjem vode.
- Če nameravate napravo shraniti v prihodnosti, jo shranite.
- Navodila za uporabo shranite za prihodnjo uporabo.

OPOMBA! Zaradi ostankov v proizvodnji lahko naprava v prvih nekaj uporabah oddaja lahek vonj. To je normalno in ne kaže na kakršno koli napako ali nevarnost. Prepričajte se, da je naprava dobro prezračevana.



Namestitev/sestavljanje in razstavljanje

(Slika 3-10 na strani 4-6)

- **OPOZORILO!** Vtiča nikoli ne priključite v električno vtičnico, preden je naprava popolnoma sestavljena.
- Prepričajte se, da je sklop žleba zaprt.
 1. Motorno enoto trdno namestite tako, da so gumbi za IZKLOP/VKLOP obrnjeni proti vam. (Slika 3 na strani 4)
 2. Posodo postavite na vrh motorne enote. (Slika 4 na strani 4)
 3. Namestite prirobnico na rob posode. Reбри prirobnice morajo biti poravnani z ravno ploščo posode. Prepričajte se, da je prirobnica pravilno nameščena. (Slika 5 na strani 4)
 4. Sklop košare spustite na pravo mesto in ga držite za držala. Zavrtite ga, dokler se reže ne zaskočijo na pravo mesto. (Slika 6 na strani 5)
 5. Pokrov poravnajte z drčjo za hranjenje z zarezami na prirobnici. (Slika 7 na strani 5)
- **POMEMBNO:** Prepričajte se, da je zatič na gredi motorja pravilno poravnana z ustrezno zarezo v pestu košare. (Slika 8 na strani 5)
- 6. Posodo za pulpo pravilno namestite s ploščo za koš. (Slika 9 na strani 5)
- 7. Pravilno zaprite varnostno roko. Sokovnik se ne zažene, razen če je varnostna roka pravilno zaprta (varnostno stikalo). (Slika 10 na strani 6)
- 8. Zdjaj je naprava sestavljena in pripravljena za uporabo.

Navodila za uporabo

OPOMBE

- Ne vstavljajte roke ali prstov v drčjo za hranjenje, da bi potisnili hrano ali odstranili zamašeno hrano. Uporabljajte samo potiskalo. Nevarnost resnih poškodb zaradi vrtljivega rezila.
- Za delovanje zaprite varnostno roko.
- Ko naprave ne uporabljate, jo vedno izklopite in izključite.
- Redno preverjajte, ali sta prirobnica in pokrov pravilno nameščena, še posebej pri menjavi druge hrane.

Prilava sadja in zelenjave

- Ta sokovnik se lahko uporablja za izdelavo sokov iz različnih vrst sadja in zelenjave, vendar so nekateri pripravki potrebni za ustvarjanje okusnih in okusnih sokov.
- Sadje spirajte pod svežo tekočo vodo.
- Velike plodove razrežite na majhne koščke, ki se prilagodijo drčji za hranjenje.
- Odstranite velika semena, kamne, jame iz češnje, breskve itd.
- Olupite debelo kožo sadja (ananas, pomaranče, melone itd.).
- Nekatera živila niso primerna za predelavo v sokovniku zaradi njihove trde konsistence (npr. Kokosovi).

OPOMBA: V dovodno cev nikoli ne postavljajte ledenih kock ali zamrznjenega sadja.

Ekstrakcija soka

- Posodo (ni priložena) postavite pod sklop ustnika z odprtim ustjem.
- Odstranite potiskalo iz dovodne drče.
- Vtič priključite na ustrezno električno vtičnico.
- Vključite napravo s pritiskom na tipko »VKLOP« (zeleno).

- Pripravljene sestavine postopoma napolnite v koš. Ne preobremenjujte ga. Dodajte majhne koščke naenkrat. Sadna pulpa se izvrže v posodo za celulozo, medtem ko ekstrahirani sok teče skozi izliv v posodo (ni dobavljeno).
- S potiskalom potisnite in vodite sestavine skozi pokrov z drčjo za hranjenje.
- Ko so vsa živila obdelana, pritisnite tipko »IZKLOP«.

Varnostna zaščita

- Ta sokovnik se ne zažene, če pokrov z drčjo za hranjenje ni pravilno nameščen in če je varnostna roka pravilno zaklenjena. Motor se bo izklopil takoj, ko odklenete varnostno roko ali pritisnete gumb za IZKLOP.
- Ta sokovnik je opremljen z močno zavoro, ki bo zaustavila napravo v manj kot nekaj sekundah, če odklenete varnostno roko med delovanjem sokovnika.
- Če želite ponovno vklopiti sokovnik, preprosto pravilno zaklenite varnostno roko nad pokrovom in pritisnite gumb I [ON].

Odstranjevanje zamašenih živil s pokrova z drčjo za hranjenje

- Če je hrana zamašena, jo potisnite navzdol s potiskalom. Če to ne deluje, pritisnite stikalo v položaj »IZKLOP« in počakajte nekaj časa, da rezilo preneha delovati.
- Odklopite napajalni vtič iz električne vtičnice in odstranite pokrov z dovodno drčjo.
- Počakajte, da se sokovnik popolnoma ustavi in se popolnoma ohladi, preden se sestavite.
- Odstranite vsa zamašena živila s pokrova z drčjo za hranjenje.

Nasveti za uporabo

- V sokovnik ne postavljajte sadja ali zelenjave, dokler se napajanje ne VKLOPI in se motor začne vrteti.
- Pustite, da sokovnik deluje nekaj sekund, preden začnete sok.
- Hrane ne prisilite v sokovnik. Hrano pustite, da počasi in enakomerno pada skozi potiskalo.
- Vsako sadje ali zelenjavo, ki je primerna, lahko prehranjevalna cev preide skozi celoto. Prerežite hrano, če je prevelika, da se prilaga v cev za hranjenje.
- Odstranite velike jame, kot so breskev, mango itd., saj bo to poškodovalo rezilo in morda sokovnik.
- Pustite, da sokovnik deluje nekaj sekund, preden ga izklopite, da omogočite ekstrakcijo odvečnega soka iz celuloze. Ko je izklopljen, počakajte, da se sokovnik popolnoma ustavi in se popolnoma ohladi pred razstavljanjem.
- Ne priporočamo uporabe prezeževanega sadja, saj bo v filtru pustilo preveč pulpe in zamašilo sokovnik.
- V napravo ne vlivajte tekočin, razen če upoštevate navodila/recept za pripravo soje, riža ali mleka iz oreščkov.
- Pri uporabi majhnega ali tankega sadja ali zelenjave dodajte številne hkrati. Na primer, vstavite 2 ali 3 korenje naenkrat v cev za hranjenje za najboljše rezultate.
- Pri sočenju zelišč ali pšenične trave jih zavijte v večje listnate zelenjave, kot so špinaca, zelje itd., in sledite sadju ali zelenjavi, ki vsebuje obilo soka, kot so ananas, jabolko itd.
- Ko sok korenje, ki niso enake velikosti, ne uporabljajte potiskalo, dokler je bila obdelana največja korenje. Ko imajo enako velikost, lahko uporabite potiskalo za nadaljevanje, dokler korenje ni obdelano.
- Gozdno zelenjavo (tj. peso) in vlaknato zelenjavo (tj. zeleno) je treba sesekljati in počasi hraniti v prehranjevalno cev, da se zmanjša zamašitev.



Čiščenje in vzdrževanje

- **POZORNOST!** Pred shranjevanjem, čiščenjem in vzdrževanjem napravo vedno odklopite iz električnega omrežja in se ohladite.
- Za čiščenje ne uporabljajte vodnega curka ali čistila za paro in naprave ne potiskajte pod vodo, saj se deli zmočijo in lahko pride do električnega udara.
- Če naprava ni v dobrem stanju čistoče, lahko to negativno vpliva na življenjsko dobo naprave in povzroči nevarno stanje.
- Ostanke hrane je treba redno čistiti in odstranjevati iz naprave. Če naprava ni pravilno očiščena, bo skrajšala življenjsko dobo in lahko med uporabo povzroči nevarno stanje.
- **NEVARNOST POŠKODB!** Pri ravnanju z ostrimi rezili med čiščenjem je treba biti previden.

Čiščenje

- Ohlajeno zunanjo površino očistite s krpo ali gobico, rahlo navlaženo z blago milnico.
- Zaradi higiene je treba napravo očistiti pred in po uporabi.
- Preprečite stik vode z električnimi komponentami.
- Ne potaplajte izven ravni.
- Nikoli ne uporabljajte agresivnih čistilnih sredstev, abrazivnih gobic ali čistilnih sredstev, ki vsebujejo klor. Za čiščenje ne uporabljajte jeklene volne, kovinskih pripomočkov ali ostrih ali konicastih predmetov. Ne uporabljajte bencina ali topil.
- Potiskalnik, pokrov z drčo za hranjenje, sklop košare, posodo in posodo za celulozo lahko očistite tako, da jih približno 3-5 minut potopite v topel, blag detergent in sperite pod tekočo vodo.
- Nobeni deli niso varni za pomivanje v pomivalnem stroju.

Vzdrževanje

- Redno preverjajte delovanje naprave, da preprečite resne nesreče.
- Če opazite, da naprava ne deluje pravilno ali da pride do težave, jo prenehajte uporabljati, izklopite in se obrnite na dobavitelja.
- Vsa vzdrževalna dela, instalacije in popravila morajo izvajati specializirani in pooblašeni tehniki ali jih priporoča proizvajalec.

Prevoz in skladiščenje

- Pred shranjevanjem se vedno prepričajte, da je bila naprava odklopljena iz napajanja in popolnoma ohlajena.
- Napravo shranjujte na hladnem, čistem in suhem mestu.
- Na napravo nikoli ne postavljajte težkih predmetov, saj bi to lahko poškodovalo napravo.
- Naprave ne premikajte med delovanjem. Med premikanjem napravo izključite iz napajanja in jo držite na dnu.

Odpravljanje težav

Če naprava ne deluje pravilno, preverite spodnjo tabelo za raztopino. Če težave še vedno ne morete odpraviti, se obrnite na dobavitelja/ponudnika storitev.

Težave	Možni vzrok	Možna rešitev
Motor ne deluje, ko je VKLOPLJEN.	Naprava se ne priključi trdno na električno vtičnico.	Preverite vtič, da čvrsto potrdite vtič.
Motor deluje z glasnimi zvoki in velikimi vibracijami.	<ul style="list-style-type: none">• Naprava ni dobro sestavljena.• Preveč sestavin, ki se zamašijo znotraj rezila v sklopu košare• Sesalne noge nimajo trdnega stika s površino	<ul style="list-style-type: none">• Izključite in ponovno sestavite napravo (glejte → Namestitev/Sklop in razstavljanje).• Izključite. Počistite nekaj hrane in ponovno zaženite.• Prepričajte se, da so sesalne noge trdno v stiku s površino.
Neučinkovit rezultat sojenja	Rezilo za rezanje v košari je obrabljeno.	Zamenjava rezila za rezanje znotraj košare.

Garancija

Okvare, ki vplivajo na funkcionalnost naprave in se pojavijo v enem letu po nakupu, se popravijo s brezplačnim popravilom ali zamenjavo, če je bila naprava uporabljena in se je ohranila v skladu z navodili in ni bila zlorabljena ali napačno uporabljena. To ne vpliva na vaše zakonske pravice. Če je za napravo veljala garancija, navedite, kje in kdaj je bila kupljena, in priložite dokazilo o nakupu (npr. račun).

Skladno z našo politiko nenehnega razvoja izdelkov si pridržujemo pravico do spremembe izdelka, embalaže in specifikacij dokumentacije brez predhodnega obvestila.

Odstranjevanje in okolje



Med odstranjevanjem naprave ne odvrzite izdelka skupaj z drugimi gospodinjstskimi odpadki. Namesto tega ste sami odgovorni, da odpadno opremo odvržete na ustrezno zbirno mesto. Neupoštevanje tega pravila lahko kaznuje v skladu z veljavnimi predpisi o odlaganju odpadkov. Ločeno zbiranje in recikliranje vaše odpadne opreme v času odlaganja bo pomagalo ohraniti naravne vire in zagotoviti, da se reciklira na način, ki varuje zdravje ljudi in okolje.

Za več informacij o tem, kam lahko odložite svoje odpadke za recikliranje, se obrnite na lokalno komunalno podjetje. Proizvajalci in uvozniki ne prevzemajo odgovornosti za recikliranje, obdelavo in ekološko odstranjevanje, bodisi neposredno bodisi prek javnega sistema.



Bästa kund,

Tack för att du köper denna apparat från Hendi. Läs denna bruksanvisning noggrant och var särskilt uppmärksam på de säkerhetsföreskrifter som anges nedan, innan du installerar och använder produkten för första gången.

Säkerhetsinstruktioner

- Använd apparaten endast för avsett ändamål som den är avsedd för, enligt beskrivningen i denna handbok.
- Tillverkaren är inte ansvarig för skador som orsakas av felaktig användning eller felaktig användning.
-  **FARA! RISK FÖR ELSTÖTAR!** Försök inte reparera produkten själv. Sänk inte ned apparatens elektriska delar i vatten eller andra vätskor. Håll aldrig produkten under rinnande vatten.
- **ANVÄND ALDRIG EN SKADAD APPARAT!** Kontrollera de elektriska anslutningarna och sladden regelbundet med avseende på skador. Om produkten är skadad, koppla bort den från eluttaget. Reparationer får endast utföras av en leverantör eller kvalificerad person för att undvika fara eller skada.
- **WARNING!** Vid placering av produkten ska strömkabeln dras säkert om det behövs för att undvika att oavsiktligt dra, skadas, komma i kontakt med värmetan eller orsaka snubbelrisk.
- **WARNING!** Så länge kontakten sitter i uttaget är produkten ansluten till strömförsörjningen.
- **WARNING!** Stäng ALLTID av apparaten innan den kopplas bort från strömförsörjningen, rengöring, underhåll eller förvaring.
- Anslut endast produkten till ett eluttag med den spänning och frekvens som anges på produktens etikett.
- Vidrör inte stickkontakten/elektriska anslutningar med våta eller fuktiga händer.
- Håll apparaten och elkontakten/anslutningarna borta från vatten och andra vätskor. Om produkten faller i vatten, ta omedelbart bort strömförsörjningsanslutningarna. Använd inte produkten förrän den har kontrollerats av en certifierad tekniker. Underlåtenhet att följa dessa instruktioner kommer att orsaka livshotande risker.
- Anslut strömförsörjningen till ett lättåtkomligt eluttag så att du kan koppla bort produkten omedelbart i en nödsituation.
- Se till att sladden inte kommer i kontakt med vassa eller heta föremål och håll den borta från öppen eld. Dra aldrig i nätsladden för att dra ut den ur vägguttaget, dra alltid i stickkontakten.
- Bär aldrig apparaten i sladden.
- Försök aldrig öppna apparatens hölje själv.
- För inte in föremål i apparatens hölje.
- Lämna aldrig apparaten utan uppsikt under användning.
- Denna produkt ska användas av utbildad personal i restaurangens kök, matsalar eller barpersonal osv.
- Apparaten får inte användas av personer med nedsatt fysisk, sensorisk eller mental förmåga eller personer som saknar erfarenhet och kunskap.
- Apparaten får under inga omständigheter användas av barn.
- Förvara apparaten och dess elektriska anslutningar utom räckhåll för barn.
- Använd aldrig tillbehör eller andra apparater än de som medföljer apparaten eller rekommenderas av tillverkaren. Underlåtenhet att göra detta kan utgöra en säkerhetsrisk för användaren och kan skada produkten. Använd endast origi-

naldelar och tillbehör.

- Använd inte produkten med en extern timer eller ett fjärrkontrollsystem.
- Placera inte produkten på ett värmeobjekt (bensin, elektrisk spis, kolspis, etc.).
- Täck inte över produkten när den är i drift.
- Placera inga föremål ovanpå produkten.
- Använd inte apparaten i närheten av öppen eld, explosiva eller lättantändliga material. Använd alltid produkten på en horisontell, stabil, ren, värmetålig och torr yta.
- Produkten är inte lämplig för installation i ett område där vattenstråle kan användas.
- Lämna ett utrymme på minst 20 cm runt apparaten för ventilation under användning.
- **WARNING!** Håll alla ventilationsöppningar på produkten fria från hinder.

Särskilda säkerhetsanvisningar

- Denna produkt är avsedd för kommersiellt bruk.
- **WARNING!** Var försiktig när du hanterar skärskivorna. Använd skyddshandskar (medföljer ej) vid behov.
- **WARNING! BLADEN ÄR VASSA. HÅLL HÄNDERNA BORTA!**
- Använd inte produkten utan last för att förhindra överhettning.
- **FÖRSIKTIGHET!** Stäng ALLTID av maskinen och koppla bort strömförsörjningen innan du vidrör några motordelar.
- Nätsladden kan inte bytas ut. Om sladden är skadad ska apparaten kasseras.
- Använd inte apparaten om den roterande sikten eller skyddskåpan är skadad eller har synliga sprickor.

Avsedd användning

- Den här produkten är avsedd att användas för kommersiella tillämpningar, till exempel i restauranger, matsalar, sjukhus och kommersiella företag som bagerier, slakteributiker osv., men inte för kontinuerlig massproduktion av mat.
- Produkten är avsedd för att extrahera juice från grönsaker eller hårda frukter som äpplen, etc. All annan användning kan leda till skada på apparaten eller personskada.
- Användning av apparaten för något annat ändamål ska betraktas som missbruk av apparaten. Användaren är ensam ansvarig för felaktig användning av enheten.

Jordningsinstallation

Denna produkt är klassificerad som **skyddsklass I** och måste anslutas till en skyddsjord. Jordning minskar risken för elektriska stötar genom att tillhandahålla en flyktledning för den elektriska strömmen.

Denna apparat är utrustad med en nätsladd med jordad kontakt eller elektriska anslutningar med jordad kabel. Anslutningarna måste vara korrekt installerade och jordade.

Produktens huvuddelar

(Fig. 1 på sidan 3)

1. Påskjutare
2. Lock med matningsränna
3. Skärblad längst ner
4. Korgenhet
5. Fläns
6. Skåll



7. Pipenhet
8. Säkerhetsarm
9. Motorenhet
10. Matningsrännan
11. Ejektor
12. Handtag
13. Sikt
14. Massabehållare
15. Sugfötter

Obs! Tre proppar för pipen medföljer för att förhindra att insekterna kommer in.

Anmärkning: Innehållet i denna handbok gäller för alla listade objekt om inget annat anges. Utseendet kan skilja sig från illustrationerna.

Kopplingschema

(Fig. 2 på sidan 4)

- A: Av
- B: På
- C Vit
- D Svart
- E Röd
- F Blå
- G Brun
- EP Huvudfas
- EA: Startfas
- CD Startkondensator
- KD Startrelä
- KW Elektromagnetiskt relä
- MA1 Startknapp
- MA2: Stoppknapp
- SW: Klämsäkerhetsbrytare
- MF: Brytmodul
- MO: Enfasmotor
- PTO: Motortermoskydd

Förberedelse före användning

- Ta bort allt skyddsemballage och emballage.
- Kontrollera att apparaten är i gott skick och med alla tillbehör. Vid ofullständig eller skadad leverans, kontakta leverantören omedelbart. Använd i så fall inte enheten.
- Rengör tillbehören och produkten före användning (se == > Rengöring och underhåll).
- Se till att produkten är helt torr.
- Placera produkten på en horisontell, stabil och värmebeständig yta som är säker mot vattenstänk.
- Behåll förpackningen om du tänker förvara produkten i framtiden.
- Spara bruksanvisningen för framtida bruk.

NOTERA! På grund av tillverkningsrester kan apparaten avge en svag lukt under de första användningstillfällena. Detta är normalt och indikerar inte någon defekt eller fara. Se till att produkten är välventilerad.

Installation/montering och demontering

(Fig. 3-10 på sidan 4-6)

- **VARNING!** Anslut aldrig strömkontakten till ett eluttag innan produkten är färdigmonterad.
- Se till att pipen är stängd.
 1. Placera motorenheten så att AV/PÅ-knapparna är vända mot dig. (Fig. 3 på sidan 4)
 2. Placera skålen ovanpå motorenheten. (Fig. 4 på sidan 4)
 3. Montera flänsen på skålens kant. Flänsens ribbor ska vara i linje med skålens platta panel. Kontrollera att flänsen är korrekt monterad. (Fig. 5 på sidan 4)
 4. Sänk ned korgenheten på rätt plats och håll den i hållarna. Vrid den tills spåren är på rätt plats. (Fig. 6 på sidan 5)
 5. Passa in locket med matningsrännan med skårorna i flänsen. (Fig. 7 på sidan 5)
- **VIKTIGT:** Se till att stiftet på motoraxeln är korrekt inriktat med motsvarande skåra i korgnavet. (Fig. 8 på sidan 5)
- 6. Montera behållaren för fruktkött med behållarplattan. (Fig. 9 på sidan 5)
- 7. Stäng säkerhetsarmen korrekt. Juicepressen startar inte om inte säkerhetsarmen har stängts ordentligt (säkerhetsbrytare). (Fig. 10 på sidan 6)
- 8. Produkten är nu monterad och klar att användas.

Driftsinstruktioner

ANTECKNINGAR

- Lägg inte handen eller fingrarna i matningsrännan för att trycka på mat eller ta bort tilltäppt mat. Använd endast pushern. Risk för allvarlig skada på grund av det roterande bladet.
- Stäng säkerhetsarmen för att använda den.
- Stäng alltid av produkten och dra ur kontakten när den inte används.
- Kontrollera regelbundet att flänsen och locket är korrekt monterade, särskilt vid byte till annan mat.

Förbereda frukt och grönsaker

- Denna juicemaskin kan användas för att göra juicer från många olika typer av frukt och grönsaker, men vissa beredningar behövs för att skapa smakrika och goda juicer.
 - Skölj frukten under rinnande vatten.
 - Skär stora frukter i små bitar som passar i matningsrännan.
 - Ta bort stora frön, stenar, prylar från körsbär, persikor osv.
 - Skala tjocka frukter (ananas, apelsiner, meloner osv.).
 - Vissa livsmedel är inte lämpliga för bearbetning i en juicepress på grund av deras hårda konsistens (t.ex. kokosnötter).
- NOTERA:** Lägg aldrig isbitar eller frusen frukt i matarröret.



Extraherar juice

- Placera en behållare (medföljer ej) under pipen med pipen öppen.
- Avlägsna mataren från matningsrännan.
- Anslut strömkontakten till ett lämpligt eluttag.
- Slå PÅ produkten genom att trycka på knappen "ON" (grön).
- Fyll de förberedda ingredienserna gradvis i fathållaren. Överbelasta den inte. Lägg i små bitar åt gången. Fruktkött kastas ut i fruktkötsbehållaren medan den extraherade juicen rinner genom pipen i en behållaren (medföljer ej).
- Använd påskjutaren för att trycka och leda ingredienserna genom locket med matningsrännan.
- Tryck på knappen "OFF" när all mat har bearbetats.

Säkerhetsskydd

- Den här juicepressen startar inte om inte locket med matningsrännan har placerats korrekt och säkerhetsarmen har låsts ordentligt. Motorn kommer att stängas av så snart du låser upp säkerhetsarmen eller trycker på knappen AV.
- Denna juicemaskin är utrustad med en kraftfull broms som stoppar apparaten på mindre än några sekunder om du låser upp säkerhetsarmen medan juicemaskinen är igång.
- För att slå PÅ juicepressen igen, lås bara säkerhetsarmen ordentligt över locket och tryck på I [ON]-knappen.

Ta bort tilltäppt mat från locket med matningsrännan

- Om maten är tilltäppt ska du trycka ner den med påskjutaren. Om detta inte fungerar, tryck brytaren till läget "OFF" och vänta en stund tills bladet slutar gå.
- Koppla bort strömkontakten från eluttaget och ta bort locket med matningsrännan.
- Vänta tills juicepressen har stannat helt och har svalnat helt innan du tar isär den.
- Rensa bort alla tilltäppta livsmedel från locket med matningsrännan.

Användningstips

- Sätt inte in frukt eller grönsaker i juicepressen förrän strömmen slås PÅ och motorn börjar snurra.
- Låt juicepressen gå några sekunder innan du börjar dricka juice.
- Tvinga inte in maten i pressen. Låt maten falla långsamt och stadigt med hjälp av pådrivaren.
- Alla frukter och grönsaker som passar kommer matnings-slangen att kunna passera hela. Skär maten om den är för stor för att få plats i matnings-slangen..
- Ta bort stora gropar som persika, mango osv. eftersom detta skadar kniven och eventuellt pressen.
- Låt juicepressen gå några sekunder innan den stängs av så att överflödigt juice kan extraheras från fruktköttet. När den har stängts AV, vänta tills juicepressen har stannat helt och har svalnat helt innan du tar isär den.
- Rekommendera inte att använda övermogna frukter eftersom de lämnar för mycket fruktkött i filtret och täpper till juicepressen.
- Häll aldrig vätskor i produkten om du inte följer instruktionerna/receptet för att göra soja-, ris- eller nötmjök.
- När du använder små eller tunna frukter eller grönsaker, tillsätt många av dem samtidigt. För till exempel i 2 eller 3 morötter åt gången i matnings-slangen för bästa resultat.

- När du ska göra örter eller vetegräs ska du slå in dem i större bladgrönsaker som spenat, kål osv. och därefter en frukt eller grönsaker som innehåller ett överflöd av juice som ananas, äpple osv.
- Vid saftning av morötter som inte är av samma storlek, använd inte påskjutaren förrän den största moroten har bearbetats. När de har samma storlek kan du använda pushern för att fortsätta tills morötterna har bearbetats.
- Tätare grönsaker (dvs. betor) och fibrösa grönsaker (dvs. selleri) ska hackas och matas långsamt in i matnings-slangen för att minska igensättning.

Rengöring och underhåll

- **UPPMÄRKSAMHET!** Koppla alltid bort produkten från eluttaget och låt den svalna före förvaring, rengöring och underhåll.
- Använd inte vattenstråle eller ångrengöringsmedel för rengöring och tryck inte apparaten under vattnet eftersom delarna kan bli våta och elektriska stötar kan uppstå.
- Om produkten inte hålls ren kan detta påverka produktens livslängd 0 negativt och leda till en farlig situation.
- Matrester bör rengöras regelbundet och avlägsnas från produkten. Om produkten inte rengörs ordentligt minskar dess livslängd och kan leda till ett farligt tillstånd under användning.
- **RISK FÖR SKADOR!** Var försiktig vid hantering av vassa skärblad under rengöring.

Rengöring

- Rengör den kylta utsidan med en trasa eller svamp lätt fuktad med en mild tvålösning.
- Av hygieniskäl bör produkten rengöras före och efter användning.
- Undvik att vatten kommer i kontakt med de elektriska komponenterna.
- Sänk inte ned högre än nivån.
- Använd aldrig aggressiva rengöringsmedel, slipande svampar eller rengöringsmedel som innehåller klor. Använd inte stålull, metalliska redskap eller vassa eller spetsiga föremål för rengöring. Använd inte bensin eller lösningsmedel!
- Påskjutare, lock med matningsrännan, korgenhet, skåll och pappersmassebehållare kan rengöras genom att sänkas ned i varmt, mildt rengöringsmedel i ca 3–5 minuter och sköljas under rinnande vatten.
- Inga delar kan diskas i diskmaskin.

Underhåll

- Kontrollera regelbundet produktens funktion för att förhindra allvarliga olyckor.
- Om du ser att produkten inte fungerar som den ska eller om det är något problem, sluta använda den, stäng av den och kontakta leverantören.
- Allt underhålls-, installations- och reparationsarbete måste utföras av specialiserade och auktoriserade tekniker eller rekommenderas av tillverkaren.

Transport och förvaring

- Se alltid till att produkten har kopplats bort från strömförsörjningen och att den har svalnat helt före förvaring.
- Förvara apparaten på en sval, ren och torr plats.
- Placera under tunga föremål på apparaten eftersom det kan skada den.



- Flytta inte produkten medan den är igång. Koppla bort produkten från strömförsörjningen när du flyttar den och håll den i botten.

Felsökning

Om produkten inte fungerar som den ska, kontrollera lösningen i tabellen nedan. Om du fortfarande inte kan lösa problemet, kontakta leverantören/tjänsteleverantören.

Problem	Möjlig orsak	Möjlig lösning
Motorn går inte efter att ha slagits PÅ.	Produkten ansluts inte ordentligt till eluttaget.	Kontrollera kontakten för att bekräfta att den sitter ordentligt.
Motorn går med höga ljud och stora vibrationer.	<ul style="list-style-type: none"> • Produkten är inte ordentligt monterad. • För många ingredienser som sättes igen inuti bladet i korgenheten • Sugfötterna har inte ordentlig kontakt med ytan 	<ul style="list-style-type: none"> • Dra ur stickkontakten och sätt ihop produkten på rätt sätt (se → Installation/montering och demontering). • Dra ur kontakten. Ta bort lite mat och starta om. • Se till att sugfötterna har ordentlig kontakt med ytan.
Ineffektivt juice-resultat	Skärbladet i korgen är slitet.	Byte av skärbladet inuti korgen.

Garanti

Alla defekter som påverkar produktens funktion och som blir uppenbara inom ett år efter inköpet kommer att repareras genom kostnadsfri reparation eller utbyte, förutsatt att produkten har använts och underhållits i enlighet med instruktionerna och inte har missbrukats eller missbrukats på något sätt. Dina lagstadgade rättigheter påverkas inte. Om produkten omfattas av garantin ska du ange var och när den köptes och inkludera inköpsbevis (t.ex. kvitto).

I enlighet med vår policy för kontinuerlig produktutveckling förbehåller vi oss rätten att ändra specifikationerna för produkt, förpackning och dokumentation utan föregående meddelande.

Kassering och miljö



När produkten tas ur bruk får den inte kasseras tillsammans med annat hushållsavfall. Istället är det ditt ansvar att kassera din avfallsutrustning genom att lämna över den till en utsedd uppsamlingsplats. Underlåtenhet att följa denna regel kan bestraffas i enlighet med gällande bestämmelser om avfallshandling. Separat insamling och återvinning av din avfallsutrustning vid tidpunkten för kassering kommer att bidra till att bevara naturresurser och säkerställa att den återvinns på ett sätt som skyddar människors hälsa och miljön.

För mer information om var du kan lämna in ditt avfall för återvinning, kontakta ditt lokala återvinningsföretag. Tillverkarna och importörerna tar inte ansvar för materialåtervinning, behandling och ekologiskt bortskaflande, varken direkt eller genom ett offentligt system.

БЪЛГАРСКИ

Уважаеми клиенти,

Благодарим Ви, че закупили сте този уред **Hendî**. Прочетете внимателно това ръководство за потребителя, като обърнете особено внимание на правилата за безопасност, описани по-долу, преди да инсталирате и използвате този уред за първи път.

Инструкции за безопасност

- Използвайте уреда само по предназначение, за което е предназначен, както е описано в това ръководство.
- Производителят не носи отговорност за щети, причинени от неправилна работа и неправилна употреба.
-  **ОПАСНОСТ! РИСК ОТ ТОКОВ УДАР!** Не се опитвайте да ремонтирате уреда сами. Не потапяйте електрическите части на уреда във вода или други течности. Никога не дръжте уреда под течаща вода.
- **НИКОГА НЕ ИЗПОЛЗВАЙТЕ ПОВРЕДЕН УРЕД!** Проверявайте редовно електрическите връзки и кабела за повреда. Когато е повреден, изключете уреда от електрозахранването. Всички ремонти трябва да се извършват само от доставчик или квалифицирано лице, за да се избегне опасност или нараняване.
- **ПРЕДУПРЕЖДЕНИЕ!** Когато позиционирате уреда, прокарайте захранващия кабел безопасно, ако е необходимо, за да избегнете неволно дърпане, повреда, контакт с нагревателната повърхност или опасност от преплъване.
- **ПРЕДУПРЕЖДЕНИЕ!** Докато щепселът е в гнездото, уредът е свързан към захранването.
- **ПРЕДУПРЕЖДЕНИЕ!** **ВИНАГИ** изключвайте уреда, преди да го изключите от захранването, почистването, поддръжката или съхранението.
- Свържете уреда към електрически контакт само с напрежението и честотата, посочени на етикета на уреда.
- Не докосвайте щепсела/електрическите връзки с мокри или влажни ръце.
- Дръжте уреда и електрическите щепсели/връзки далеч от вода и други течности. Ако уредът попадне във вода, незабавно извадете връзките на захранването. Не използвайте уреда, докато не бъде проверен от сертифициран техник. Неспазването на тези инструкции ще доведе до животозастрашаващи рискове.
- Свържете захранването към лесно достъпен електрически контакт, така че да можете да изключите уреда незабавно в случай на спешност.
- Уверете се, че кабелът не влиза в контакт с остри или горещи предмети и го дръжте далеч от открит огън. Никога не дърпайте захранващия кабел, за да го изключите от контакта, а винаги дърпайте щепсела вместо това.
- Никога не носете уреда за кабела му.
- Никога не се опитвайте да отваряте корпуса на уреда сами.
- Не вкарвайте предмети в корпуса на уреда.
- Никога не оставяйте уреда без надзор по време на употреба.
- Този уред трябва да се управлява от обучен персонал в кухнята на ресторанта, столовете или бара и др.
- Този уред не трябва да се използва от лица с намалени физически, сетивни или умствени възможности или лица, които нямат опит и познания.
- Този уред при никакви обстоятелства не трябва да се из-



ползва от деца.

- Съхранявайте уреда и неговите електрически връзки на място, недостъпно за деца.
- Никога не използвайте аксесоари или допълнителни устройства, различни от доставените с уреда или препоръчани от производителя. Неспазването на това може да представлява риск за безопасността на потребителя и да повреди уреда. Използвайте само оригинални части и аксесоари.
- Не работете с този уред чрез външен таймер или система за дистанционно управление.
- Не поставяйте уреда върху нагревателен предмет (бензин, електричество, печка с въглен и др.).
- Не покривайте уреда при работа.
- Не поставяйте предметите върху уреда.
- Не използвайте уреда в близост до открит пламък, експлозивни или запалими материали. Винаги работете с уреда на хоризонтална, стабилна, чиста, топлоустойчива и суха повърхност.
- Уредът не е подходящ за монтаж в зона, където може да се използва водна струя.
- Оставете пространство от най-малко 20 см около уреда за вентилация по време на употреба.
- **ПРЕДУПРЕЖДЕНИЕ!** Пазете всички вентилационни отвори на уреда от препятствия.

Специални инструкции за безопасност

- Този уред е предназначен за търговска употреба.
- **ПРЕДУПРЕЖДЕНИЕ!** Внимавайте много при работа с режещите дискове. Ако е необходимо, носете предпазни ръкавици (не са доставени).
- **ПРЕДУПРЕЖДЕНИЕ! ОСТРИЕТА СА ОСТРИ. ДРЪЖТЕ РЪЦЕТЕ СИ ДАЛЕЧ!**
- Не работете с уреда без товар, за да предотвратите прегряване.
- **ПРЕДПАЗЛИВОСТ!** ВИНАГИ изключвайте машината и изключвайте електрозахранването, преди да докосвате движещите се части.
- Захранващият кабел не може да бъде заменен. Ако кабелът е повреден, уредът трябва да се изстърже.
- Не използвайте уреда, ако въртящото се сито или предпазният капак са повредени или имат видими пукнатини.

Предназначение

- Този уред е предназначен за търговски приложения, например в кухни на ресторанти, столове, болници и търговски предприятия като пекарни, месари и др., но не и за непрекъснато масово производство на храна.
- Уредът е предназначен за извличане на сок от зеленчуци или твърди плодове като ябълки и др. Всяка друга употреба може да доведе до повреда на уреда или до нараняване.
- Работата с уреда за каквато и да е друга цел се счита за злоупотреба с устройството. Потребителят носи цялата отговорност за неправилна употреба на устройството.

Заземяваща инсталация

Този уред е класифициран като **защитен клас I** и трябва да бъде свързан към защитно заземяване. Заземяването намалява риска от токов удар, като осигурява изходен проводник за електрическия ток.

Този уред е снабден със захранващ кабел със заземяващ

щепсел или електрически връзки със заземяващ проводник. Връзките трябва да бъдат правилно монтирани и заземени.

Основни части на продукта

(Фиг. 1 на страница 3)

1. Избутвач
2. Капак с улея за хранене
3. Режещо острие в долната част
4. Комплект кошнички
5. Фланж
6. Кула
7. Сглобяване на чучура
8. Безопасно рамо
9. Моторен блок
10. Улеят за хранене
11. Ежектор
12. Ръкохватки
13. Стойност
14. Контейнер за пулпа
15. Смукателни крачета

Забележка: За да се предотврати навлизането на насекоми-те, се доставят три стопери за модул на чучура.

Забележка: Съдържанието на това ръководство се отнася за всички изброени елементи, освен ако не е посочено друго. Външният вид може да се различава от показаните илюстрации.

Схема на веригата

(Фиг. 2 на страница 4)

- A: Изключено
- B: На
- C: Бяло
- D: Черно
- E: Червено
- F: Синьо
- G: Кафяво
- EP: Основна фаза
- EA: Начална фаза
- CD: Стартов кондензатор
- KD: Стартово реле
- KW: Електромагнитно реле
- MA1: Стартов превключвател
- MA2: Превключвател за спиране
- SW: Предпазният превключвател на скобата
- MF: Модул за счуване
- MO: Еднофазен двигател
- PTO: Термичен протектор на двигателя

Подготовка преди употреба

- Отстранете всички защитни опаковки и опаковки.
- Проверете дали устройството е в добро състояние и с всички аксесоари. В случай на непълна или повредена доставка, моля, свържете се незабавно с доставчика. В този случай не използвайте устройството.
- Почистете принадлежностите и уреда преди употреба (вижте == > Почистяване и поддръжка).
- Уверете се, че уредът е напълно сух.
- Поставете уреда върху хоризонтална, стабилна и топлоустойчива повърхност, която е безопасна срещу пръски вода.

- Съхранявайте опаковката, ако възнамерявате да съхранявате уреда си в бъдеще.
- Запазете ръководството за потребителя за бъдещи справки.

БЕЛЕЖКА! Поради остъпки от производството, уредът може да излъчва лек мирис по време на първите няколко употреби. Това е нормално и не показва никакъв дефект или опасност. Уверете се, че уредът е добре вентилиран.

Монтаж / сглобяване и разглобяване

(Фиг. 3-10 на страница 4-6)

- **ПРЕДУПРЕЖДЕНИЕ!** Никога не свързвайте щепсела в електрически контакт, преди уредът да е напълно сглобен.
- Уверете се, че чучурът е затворен.

1. Поставете моторния модул здраво, така че бутоните ИЗКЛ./ВКЛЮЧЕНО да са обърнати към Вас. (Фиг. 3 на страница 4)

2. Поставете купата върху двигателния агрегат. (Фиг. 4 на страница 4)

3. Поставете фланеца върху ръба на купата. Ребрата на фланеца трябва да бъдат подравнени с плоския панел на купата. Уверете се, че фланецът е правилно монтиран. (Фиг. 5 на страница 4)

4. Спуснете комплекта на кошницата на правилното място, като го държите за държачите. Завъртете го, докато отворите му на правилното място. (Фиг. 6 на страница 5)

5. Изравнете капака с улея за хранене с прорезите на фланеца. (Фиг. 7 на страница 5)

ВАЖНО: Уверете се, че щифтът на вала на мотора е правилно подравнен със съответния прорез в главината на кошницата. (Фиг. 8 на страница 5)

6. Поставете правилно контейнера за пулпа с плочата на хопера. (Фиг. 9 на страница 5)

7. Затворете рамото за безопасност правилно. Сокоизстисквачката няма да стартира, освен ако безопасното рамо не е било затворено правилно (превключвател за безопасност). (Фиг. 10 на страница 6)

8. Сега уредът е сглобен и готов за употреба.

Инструкции за работа

БЕЛЕЖКИ

- Не поставяйте ръката или пръстите си в улея за хранене, за да избутате храна или да премахнете запушена храна. Използвайте само избутвача. Опасност от сериозно нараняване поради въртящото се острие.
- Затворете рамото за безопасност, за да работите.
- Винаги изключвайте уреда и го изключвайте, когато не се използва.
- Проверявайте редовно дали фланецът и капакът са правилно монтирани, особено при смяна на друга храна.

Приготвяне на плодове и зеленчуци

• Тази сокоизстисквачка може да се използва за направата на сокове от много различни видове плодове и зеленчуци, но някои препарати са необходими за създаването на ароматни и вкусни сокове.

- Изплакнете плодвете под прясна течаща вода.
- Нарезете големи плодове на малки парчета, които се побират в улея за хранене.
- Премахнете големите семена, камъни, рекламни ями от череша, праскови и др.
- Обелете плодвете с гъста кожа (ананаси, портокали, пъпеши и т.н.).
- Някои храни не са подходящи за обработка в сокоизстисквачка, поради тяхната твърда консистенция (напр. кокосови орехи).

ЗАБЕЛЕЖКА: Никога не поставяйте кубчета лед или замразени плодове в тръбата за хранене.

Извличане на сок

- Поставете контейнер (не е доставен) под чучуровия възел с отворена чучура.
- Извадете избутвача от улея за хранене.
- Съвържете щепсела към подходящ електрически контакт.
- Включете уреда, като натиснете бутона „Вкл.“ (зелен).
- Напълнете постепенно приготвените съставки в контейнера. Не го претоварвайте. Добавяйте малки парчета наведнъж. Плодов пулп се извърля в контейнера за пулпа, докато извлеченият сок тече през чучура в контейнера (не се доставя).
- Използвайте избутвача, за да избутате и насочите съставките през капака с улея за хранене.
- Натиснете бутона „ИЗКЛ.“, когато цялата храна е обработена.

Защита на безопасността

- Тази сокоизстисквачка няма да започне, освен ако капакът с улея за хранене не е правилно позициониран и безопасното рамо не е заключено правилно. Двигателят ще бъде изключен веднага след като отключите безопасното рамо или натиснете бутона ИЗКЛ.
- Тази сокоизстисквачка е оборудвана с мощна спирачка, която ще спре уреда за по-малко от няколко секунди, ако отключите безопасното рамо, докато сокоизстисквачката работи.
- За да включите отново Вашата сокоизстисквачка, просто заключете правилно предпазното рамо над капака и натиснете бутона I (ON).

Отстраняване на запушени хранителни продукти от капака с улея за хранене

- Ако храната е запушена, използвайте избутвача, за да я натиснете надолу. Ако това не работи, натиснете превключвателя в положение „ИЗКЛ.“ и изчакайте известно време, докато острието спре да работи.
- Разкачете щепсела от електрическия контакт и свалете капака с улея за хранене.
- Изчакайте, докато сокоизстисне напълно и се охлади напълно преди разглобяването.
- Изчистете всички запушени хранителни продукти от капака с улея за хранене.



Съвети за работа

- Не поставяйте плодове или зеленчуци в сокоизстисквачката си, докато не включите захранването и двигателят не започне да се върти.
- Оставете сокоизстисквачката да работи за няколко секунди, преди да започнете да изстисквате.
- Не насилвайте храната в сокоизстисквачката. Оставете храната да падне бавно и стабилно с помощта на избутвача.
- Всички плодове или зеленчуци, които са годни, ще могат да преминат през цялата тръба за хранене. Отрежете храната, ако е твърде голяма, за да се побере в тръбата за хранене.
- Отстранете големи ями като праскова, манго и т.н., тъй като това ще повреди острието и евентуално сокоизстисквачката.
- Оставете сокоизстисквачката да работи за няколко секунди, преди да изключите, за да позволите извличането на излишния сок от пулпата. След като изключите, изчакайте, докато сокоизстине напълно и се охлади напълно преди разглюбяването.
- Не препоръчвайте използването на узрели плодове, тъй като това ще остави твърде много пулпа във филтъра и ще запуши сокоизстисквачката.
- Никога не изливайте течности в уреда, освен ако не следвате инструкциите/рецептата за приготвяне на соя, ориз или орехово мляко.
- Когато използвате малки или тънки плодове или зеленчуци, добавете много от тях едновременно. Например, поставете 2 или 3 моркови едновременно в тръбата за хранене за най-добри резултати.
- При сочни билки или пшенична трева ги увиете в по-големи листни зеленчуци като спанак, зеле и т.н., и след това следвайте плод или зеленчук, който съдържа изобилие от сок като ананас, ябълка и т.н.
- При сочни моркови, които не са с еднакъв размер, не използвайте избутвач, докато не бъде обработен най-големият морков. След като те имат същия размер, можете да използвате избутвач, за да продължите, докато не бъдат обработени морковите.
- Плътни зеленчуци (т.е. цвекло) и влакнести зеленчуци (т.е. целина) трябва да се нарязват и да се хранят бавно в тръбата за хранене, за да се намали запушването.

Почистване и поддръжка

- **ВНИМАНИЕ!** Винаги изключвайте уреда от електрическата мрежа и охлаждайте преди съхранение, почистване и поддръжка.
- Не използвайте водна струя или пароструйка за почистване и не натискайте уреда под водата, тъй като частите ще се намократ и може да се получи токов удар.
- Ако уредът не се поддържа в добро състояние на чистота, това може да повлияе неблагоприятно на живота на уреда и да доведе до опасна ситуация.
- Остатъците от храна трябва редовно да се почистват и отстраняват от уреда. Ако уредът не е почистен правилно, това ще намали неговия експлоатационен живот и може да доведе до опасно състояние по време на употреба.
- **ОПАСНОСТ ОТ НАРАНЯВАНЕ!** Трябва да се внимава при работа с остри режещи остриета по време на почистване.

Почистване

- Почистете охладената външна повърхност с кърпа или гъба, леко навлажнена с мек сапунен разтвор.
- По хигиенни причини уредът трябва да се почисти преди и след употреба.
- Избягвайте контакт на вода с електрическите компоненти.
- Не потапяйте извън нивото.
- Никога не използвайте агресивни почистващи препарати, абразивни гъби или почистващи препарати, съдържащи хлор. Не използвайте стоманена вълна, метални прибори или остри или остри предмети за почистване. Не използвайте бензин или разтворители!
- Избутвачът, капакът с улея за хранене, възела на кошничката, резервоарът за купа и пулп може да се почистват чрез потапяне в топъл, мек препарат за около 3-5 минути и изплакване под течаща вода.
- Никакви части не са безопасни за съдомиялна машина.

Поддръжка

- Проверявайте редовно работата на уреда, за да предотвратите сериозни инциденти.
- Ако видите, че уредът не работи правилно или че има проблем, спрете да го използвате, изключете го и се свържете с доставчика.
- Всички дейности по поддръжка, монтаж и ремонт трябва да се извършват от специализирани и упълномощени техници или да се препоръчват от производителя.

Транспортиране и съхранение

- Преди съхранение винаги се уверявайте, че уредът е изключен от електрозахранването и е напълно охладен.
- Съхранявайте уреда на хладно, чисто и сухо място.
- Никога не поставяйте тежки предмети върху уреда, тъй като това може да го повреди.
- Не местете уреда, докато работи. Изключете уреда от електрозахранването, когато се движите, и го задръжте в долната част.

Отстраняване на неизправности

Ако уредът не работи правилно, моля, проверете таблицата по-долу за разтвора. Ако все още не можете да разрешите проблема, моля, свържете се с доставчика/доставчика на услуги.

Проблеми	Възможна причина	Възможно решение
Двигателят не работи след включване.	Уредът не се включва здраво с електрическият контакт.	Проверете щепсела, за да потвърдите здраво щепсела.
Двигателят работи със силни шумове и силни вибрации.	<ul style="list-style-type: none"> • Уредът не е добре слобен. • Твърде много съставки, които се задръстват вътре в острието в комплекта на кошницата • Смукателните крачета нямат здрав контакт с повърхността 	<ul style="list-style-type: none"> • Изключете уреда от контакта и го сглобете отново правилно (вижте → Монтаж / сглобяване и разглобяване). • Изключете. Изчистете малко храна и рестартирайте. • Уверете се, че смукателните крачета са в контакт с повърхността здраво.
Неефективен резултат от сока	Режещото острие в кошницата е износено.	Смяна на режещия нож в кошницата.

Гаранция

Всеки дефект, засягащ функционалността на уреда, който се вижда в рамките на една година след покупката, ще бъде ремонтиран чрез безплатен ремонт или замяна, при условие че уредът е бил използван и поддържан в съответствие с инструкциите и не е бил злоупотребяван или употребяван по никакъв начин. Вашите законови права не са засегнати. Ако се изисква гаранция на уреда, посочете къде и кога е закупен и добавете доказателство за покупка (напр. разписка). В съответствие с нашата политика за непрекъснато разработване на продукти ние си запазваме правото да променяме без предизвестие спецификациите на продукта, опаковката и документацията.

Изхвърляне и околна среда



При извеждане от употреба на уреда, продуктът не трябва да се изхвърля заедно с други битови отпадъци. Вместо това, Ваша отговорност е да изхвърлите оборудването за отпадъци, като го предадете на определен пункт за събиране. Неспазването на това правило може да бъде санкционирано в съответствие с приложените разпоредби за изхвърляне на отпадъци. Разделното събиране и рециклиране на Вашето оборудване за отпадъци по време на изхвърлянето ще помогне за запазването на природните ресурси и за гарантиране на рециклирането им по начин, който защитава човешкото здраве и околната среда.

За повече информация за това къде можете да оставите отпадъците си за рециклиране, моля, свържете се с местната компания за събиране на отпадъци. Производителите и вносителите не носят отговорност за рециклиране, третиране и изхвърляне на околната среда, нито директно, нито чрез обществена система.

Уважаем клиент!

Благодарим вас за покупка на този прибор HENDI. Внимателно прочитайте данното ръководство на потребителя, уделяйки особено внимание приведенным ниже правилам техники безопасности, прежде чем устанавливать и использовать прибор в первый раз.

Инструкции по технике безопасности

- Используйте прибор только по назначению, предназначенному для него, как описано в данном руководстве.
- Изготовитель не несет ответственности за любые повреждения, вызванные неправильной эксплуатацией и неправильным использованием.

⚠ ОПАСНОСТЬ! РИСК ПОРАЖЕНИЯ ЭЛЕКТРИЧЕСКИМ ТОКОМ! Не пытайтесь самостоятельно отремонтировать прибор. Не погружайте электрические части прибора в воду или другие жидкости. Никогда не держите прибор под проточной водой.

НИКОГДА НЕ ИСПОЛЗУЙТЕ ПОВРЕЖДЕННЫЙ ПРИБОР!

Регулярно проверяйте электрические соединения и шнур на наличие повреждений. Если прибор поврежден, отключите его от источника питания. Любые ремонтные работы должны выполняться только поставщиком или квалифицированным специалистом во избежание опасности или травм.

• ПРЕДУПРЕЖДЕНИЕ! При размещении прибора проложите кабель питания безопасно, если это необходимо, чтобы избежать непреднамеренного вытягивания, повреждения, контакта с нагревательной поверхностью или возникновения опасности спотыкания.

• ПРЕДУПРЕЖДЕНИЕ! Пока вилка находится в розетке, прибор подключен к источнику питания.

• ПРЕДУПРЕЖДЕНИЕ! ВСЕГДА выключайте прибор перед отключением от источника питания, очисткой, техническим обслуживанием или хранением.

• Подключайте прибор к электрической розетке только с напряжением и частотой, указанными на этикетке прибора.

• Не прикасайтесь к штепсельным/электрическим соединениям влажными или влажными руками.

• Держите прибор и электрические штепсели/разъемы вдали от воды и других жидкостей. Если прибор упадет в воду, немедленно отсоедините соединения источника питания. Не используйте прибор до тех пор, пока он не будет проверен сертифицированным техническим специалистом. Несоблюдение этих инструкций может привести к опасным для жизни рискам.

• Подключите источник питания к легкодоступной электрической розетке, чтобы вы могли немедленно отсоединить прибор в случае чрезвычайной ситуации.

• Убедитесь, что шнур не соприкасается с острыми или горячими предметами, и держите его вдали от открытого огня. Никогда не тяните за шнур питания, чтобы отсоединить его от розетки, а всегда тяните за вилку.

• Никогда не переносите прибор за шнур.

• Никогда не пытайтесь самостоятельно открыть корпус прибора.

• Не вставляйте предметы в корпус прибора.

• Никогда не оставляйте прибор без присмотра во время использования.

• Данный прибор должен эксплуатироваться обученным



- персоналом на кухне ресторана, столовых, бара и т. д.
- Данный прибор не должен эксплуатироваться лицами с ограниченными физическими, сенсорными или умственными способностями, а также лицами с недостаточным опытом и знаниями.
 - Данный прибор ни при каких обстоятельствах не должен использоваться детьми.
 - Храните прибор и его электрические соединения в недоступном для детей месте.
 - Никогда не используйте принадлежности или какие-либо дополнительные устройства, кроме поставляемых вместе с прибором или рекомендованных производителем. Несоблюдение этого требования может представлять угрозу для безопасности пользователя и повредить прибор. Используйте только оригинальные детали и принадлежности.
 - Не эксплуатируйте прибор с помощью внешнего таймера или системы дистанционного управления.
 - Не ставьте прибор на нагревательный предмет (бензин, электроплиту, угольную плиту и т. д.).
 - Не закрывайте прибор во время работы.
 - Не кладите какие-либо предметы на прибор.
 - Не используйте прибор вблизи открытого огня, взрывчатых или легковоспламеняющихся материалов. Всегда эксплуатируйте прибор на горизонтальной, устойчивой, чистой, теплостойкой и сухой поверхности.
 - Прибор не подходит для установки в местах, где можно использовать водяной жиклер.
 - Во время использования оставляйте вокруг прибора пространство не менее 20 см для вентиляции.
 - **ПРЕДУПРЕЖДЕНИЕ!** Не допускайте засорения всех вентиляционных отверстий прибора.

Специальные инструкции по технике безопасности

- Данный прибор предназначен для коммерческого использования.
- **ПРЕДУПРЕЖДЕНИЕ!** Будьте особенно осторожны при обращении с режущими дисками. При необходимости надевайте защитные перчатки (не входят в комплект).
- **ПРЕДУПРЕЖДЕНИЕ! ЛЕЗВИЯ ОСТРЫЕ. ДЕРЖИТЕ РУКИ НА РАССТОЯНИИ!**
- Не эксплуатируйте прибор без нагрузки во избежание перегрева.
- **С ОСТОРОЖНОСТЬЮ! ВСЕГДА** выключайте машину и отсоединяйте источник питания, прежде чем прикасаться к каким-либо деталям двигателя.
- Замена шнура питания невозможна. В случае повреждения шнура прибор следует утилизировать.
- Не используйте прибор, если вращающееся сито или защитная крышка повреждены или имеют видимые трещины.

Назначение

- Данный прибор предназначен для коммерческого применения, например, на кухнях ресторанов, столовых, в больницах и коммерческих предприятиях, таких как пекарни, булочки и т. д., но не для непрерывного массового производства продуктов питания.
- Прибор предназначен для извлечения сока из овощей или твердых фруктов, таких как яблоки и т. д. Любое другое использование может привести к повреждению прибора или травме.

- Эксплуатация прибора в любых других целях считается неправильным использованием прибора. Пользователь несет единичную ответственность за ненадлежащее использование устройства.

Установка заземления

Данный прибор относится к классу **защиты I** и должен быть подключен к защитному заземлению. Заземление снижает риск поражения электрическим током за счет использования отводящего провода для электрического тока.

Прибор оснащен шнуром питания с вилкой заземления или электрическими соединениями с проводом заземления. Соединения должны быть правильно установлены и заземлены.

Основные части продукта

(Рис. 1 на стр. 3)

1. Толкатель
2. Крышка с загрузочным желобом
3. Режущее лезвие внизу
4. Узел корзины
5. Фланец
6. Чаша
7. Узел патрубков
8. Группа безопасности
9. Блок двигателя
10. Подающий желоб
11. Эжектор
12. Ручки
13. Просеивание
14. Контейнер для целлюлозы
15. Всасывающие ножи

Примечание: Для предотвращения попадания насекомых поставляются три пробки для носика в сборе.

Примечание: Содержание данного руководства распространяется на все перечисленные элементы, если не указано иное. Внешний вид может отличаться от показанных иллюстраций.

Принципиальная схема

(Рис. 2 на стр. 4)

- A: Выкл.
- B: Вкл.
- C: белый
- D: черный
- E: красный
- F: синий
- G: коричневый
- EP: Основная фаза
- EA: Начальная фаза
- CD: Пусковой конденсатор
- KD: Реле запуска
- KW: Электромагнитное реле
- MA1: Переключатель пуска
- MA2: Выключатель останова
- SW: Защитный выключатель зажима
- MF: Размыкающий модуль
- MO: Однофазный двигатель
- PTO: Теплозащитная защита двигателя



Подготовка перед использованием

- Снимите всю защитную упаковку и обертку.
- Убедитесь, что устройство находится в хорошем состоянии и со всеми принадлежностями. В случае неполной или поврежденной доставки немедленно свяжитесь с поставщиком. В этом случае не используйте устройство.
- Перед использованием очистите принадлежности и прибор (см. == > Очистка и техническое обслуживание).
- Убедитесь, что прибор полностью сухой.
- Поместите прибор на горизонтальную, устойчивую и термостойкую поверхность, которая безопасна для брызг воды.
- Сохраняйте упаковку, если планируете хранить прибор в будущем.
- Сохраните руководство пользователя для дальнейшего использования.

ПРИМЕЧАНИЕ! Из-за производственных остатков прибор может излучать легкий запах во время первых нескольких применений. Это нормально и не указывает на какой-либо дефект или опасность. Убедитесь, что прибор хорошо вентилируется.

Установка/сборка и разборка

(Рис. 3-10 на стр. 4-6)

- **ПРЕДУПРЕЖДЕНИЕ!** Никогда не подключайте вилку к электрической розетке до полной сборки прибора.
- Убедитесь, что узел законечника закрыт.
 1. Плотно расположите двигатель так, чтобы кнопки ВЫКЛ/ВКЛ были обращены к вам. (Рис. 3 на стр. 4)
 2. Установите чашу на верхнюю часть блока двигателя. (Рис. 4 на стр. 4)
 3. Установите фланец на обод чаши. Ребра фланца должны быть совмещены с плоской панелью чаши. Убедитесь, что фланец правильно установлен. (Рис. 5 на стр. 4)
 4. Опустите корзину в сборе в правильное положение, удерживая ее за держатели. Поверните его до тех пор, пока пазы не займут правильное место. (Рис. 6 на стр. 5)
 5. Выровняйте крышку подающего желоба с пазами на фланце. (Рис. 7 на стр. 5)
ВАЖНО: Убедитесь, что штифт на валу двигателя правильно совмещен с соответствующей выемкой в ступице корзины. (Рис. 8 на стр. 5)
 6. Правильно установите контейнер для пульпы на платформу бункера. (Рис. 9 на стр. 5)
 7. Правильно закройте предохранительный рычаг. Соковыжималка не запустится, пока предохранительный рычаг не будет надлежащим образом закрыт (выключатель безопасности). (Рис. 10 на стр. 6)
 8. Теперь прибор собран и готов к использованию.

Инструкции по эксплуатации

ПРИМЕЧАНИЯ

- Не кладите руку или пальцы в кормовую желоб, чтобы протолкнуть пищу или удалить забитую пищу. Используйте только толкатель. Опасность получения серьезной травмы из-за вращающегося лезвия.
- Закройте предохранительный рычаг для работы.
- Всегда выключайте прибор и отключайте его от сети, когда он не используется.
- Регулярно проверяйте правильность установки фланца и крышки, особенно при переходе на другой продукт.

Приготовление фруктов и овощей

- Этот соковыжималка может использоваться для приготовления соков из многих различных видов фруктов и овощей, но некоторые препараты необходимы для приготовления ароматных и вкусных соков.
- Промойте фрукты пресной проточной водой.
- Нарезьте большие фрукты на небольшие кусочки, которые помещаются в кормовую желоб.
- Удалите крупные семена, камни, карьеры из вишни, персиков и т. д.
- Очищайте густые фрукты (ананасы, апельсины, дыни и т. д.).
- Некоторые продукты не подходят для обработки в соковыжималке из-за их твердой консистенции (например, кокос).

ПРИМЕЧАНИЕ: Никогда не помещайте кубики льда или замороженные фрукты в пробирку для подачи.

Извлечение сока

- Поместите контейнер (не входит в комплект поставки) под носик в сборе с открытым носиком.
- Извлеките толкатель из загрузочного желоба.
- Подключите вилку питания к подходящей электрической розетке.
- Включите прибор, нажав кнопку «ON» (зеленый).
- Постепенно заполняйте приготовленные ингредиенты в тарелку бункера. Не перегружайте его. Добавляйте небольшие кусочки за раз. Фруктовая пульпа выталкивается в контейнер для пульпы, а извлеченный сок течет через носик в контейнер (не входит в комплект).
- С помощью толкателя протолкните ингредиенты через крышку с загрузочным желобом.
- Нажмите кнопку «ВЫКЛ», когда все продукты будут обработаны.

Защита безопасности

- Этот соковыжималка не запустится, если крышка с загрузочным желобом не будет правильно установлена и предохранительный рычаг не будет надежно зафиксирован. Двигатель будет выключен, как только вы разблокируете предохранительный рычаг или нажмете кнопку OFF.
- Этот соковыжималка оснащен мощным тормозом, который останавливает прибор менее чем за несколько секунд, если вы разблокируете предохранительный рычаг во время работы соковыжималки.
- Чтобы снова включить соковыжималку, просто зафиксируйте предохранительный рычаг на крышке и нажмите кнопку | (ВКЛ).



Удаление забитых пищевых продуктов из крышки с помощью загрузочного желоба

- Если пища забита, нажмите на нее толкателем. Если это не работает, нажмите переключатель в положение «ВЫКЛ» и подождите некоторое время, пока лезвие не прекратит работать.
- Отсоедините вилку от розетки электропитания и снимите крышку с подающим желобом.
- Дождитесь полной остановки соковыжималки и полного охлаждения перед разборкой.
- Удалите все забытые пищевые продукты с крышки с помощью питающего желоба.

Советы по эксплуатации

- Не кладите фрукты или овощи в соковыжималку, пока не будет включено питание и двигатель не начнет вращаться.
- Дайте соку поработать в течение нескольких секунд, прежде чем начать соки.
- Не загружайте продукты в соковыжималку. С помощью толкателя дайте продуктам медленно и стабильно протекать.
- Любые фрукты или овощи, которые подходят для кормления, могут пройти через зонд. Разрежьте пищу, если она слишком большая, чтобы поместиться в зонд для питания.
- Удалите большие ямы, такие как персик, манго и т. д., так как это повредит лезвие и, возможно, соковыжималку.
- Дайте соковыжималке поработать несколько секунд, прежде чем выключить, чтобы излишки сока были извлечены из пульпы. После выключения дождитесь полной остановки соковыжималки и полного охлаждения перед разборкой.
- Не рекомендуйте использовать слишком спелые фрукты, так как они оставят слишком много целлюлозы в фильтре и засорят соковыжималку.
- Ни в коем случае не выливайте жидкости в прибор, если вы не соблюдаете инструкции/рецепт приготовления соевого, рисового или орехового молока.
- При использовании небольших или тонких фруктов или овощей одновременно добавьте много фруктов или овощей. Например, для достижения наилучших результатов вставляйте 2 или 3 моркови за раз в зонд для питания.
- При приготовлении сока из трав или пшеничной травы оберните их большими листовыми овощами, такими как шпинат, капуста и т. д., а затем фрукты или овощи, содержащие много сока, такого как ананас, яблоко и т. д.
- При приготовлении соков моркови разного размера не используйте толкатель, пока не будет обработана самая большая морковь. Как только они будут иметь одинаковый размер, вы можете использовать толкатель, чтобы продолжить до тех пор, пока не будет обработана морковь.
- Более густые овощи (т. е. свекла) и волокнистые овощи (т. е. сельдерей) следует нарезать и медленно подавать в зонд для питания, чтобы уменьшить засорение.

Очистка и техническое обслуживание

- **ВНИМАНИЕ!** Перед хранением, очисткой и техническим обслуживанием всегда отключайте прибор от электросети и охлаждайте его.
- Не используйте водяной жиклер или пароочиститель для очистки и не проталкивайте прибор под водой, так как детали могут намокнуть, что может привести к поражению электрическим током.

- Если прибор не находится в хорошем состоянии, это может негативно сказаться на сроке службы прибора и привести к опасной ситуации.
- Пищевые остатки следует регулярно очищать и удалять из прибора. Если прибор не очищен должным образом, он сократит срок его службы и может привести к опасному состоянию во время использования.
- **ОПАСНОСТЬ ПОЛУЧЕНИЯ ТРАВМЫ!** При обращении с острыми режущими лезвиями во время чистки следует соблюдать осторожность.

Очистка

- Очистите охлажденную внешнюю поверхность тканью или губкой, слегка смоченной в мягком мыльном растворе.
- В целях соблюдения гигиены прибор следует чистить до и после использования.
- Избегайте контакта воды с электрическими компонентами.
- Не погружайте в жидкость за пределы уровня.
- Никогда не используйте агрессивные чистящие средства, абразивные губки или чистящие средства, содержащие хлор. Не используйте для очистки стальную шерсть, металлургические принадлежности или любые острые или заостренные предметы. Не используйте бензин или растворители!
- Толкатель, крышка с загрузочным желобом, корзина в сборе, емкость для чаши и пульпы можно очистить, погрузив в теплое мягкое моющее средство на 3–5 минут и прополоскав под проточной водой.
- Никакие детали не подходят для мытья в посудомоечной машине.

Техническое обслуживание

- Регулярно проверяйте работу прибора во избежание серьезных несчастных случаев.
- Если вы видите, что прибор не работает должным образом или что возникла проблема, прекратите его использование, выключите его и обратитесь к поставщику.
- Все работы по техническому обслуживанию, установке и ремонту должны выполняться специализированными и уполномоченными техническими специалистами или рекомендованы производителем.

Транспортировка и хранение

- Перед хранением убедитесь, что прибор отключен от источника питания и полностью охлажден.
- Храните прибор в прохладном, чистом и сухом месте.
- Никогда не кладите тяжелые предметы на прибор, так как это может его повредить.
- Не перемещайте прибор во время работы. При перемещении отключайте прибор от источника питания и удерживайте его в нижней части.

Поиск и устранение неисправностей

Если прибор не работает должным образом, проверьте расстановку в таблице ниже. Если вы все еще не можете решить проблему, обратитесь к поставщику/поставщику услуг.



Проблемы	Возможная причина	Возможное решение
Двигатель не работает после включения.	Прибор не подключается плотно к электрической розетке.	Проверьте вилку, чтобы убедиться в ее надежности.
Двигатель работает с громкими шумами и сильными вибрациями.	<ul style="list-style-type: none"> • Прибор собран неправильно. • Слишком много ингредиентов, которые засорились внутри лезвия в корзине • Всасывающие ножи не имеют плотного контакта с поверхностью 	<ul style="list-style-type: none"> • Отсоедините его от сети и правильно соберите прибор (см. → Установка / Сборка и разборка). • Отсоедините вилку. Очистите продукты и перезапустите их. • Убедитесь, что всасывающие ножи плотно соприкасаются с поверхностью.
Неэффективный результат сока	Изношена режущая пластина внутри корзины.	Замена режущего лезвия внутри корзины.

Гарантия

Любые дефекты, влияющие на функциональность прибора, которые становятся очевидными в течение одного года после покупки, будут устранены путем бесплатного ремонта или замены при условии, что прибор был использован и обслуживался в соответствии с инструкциями, а также не использовался не по назначению или не по назначению. Ваши законные права не затрагиваются. Если на прибор распространяется гарантия, укажите, где и когда он был приобретен, и приложите подтверждение покупки (например, квитанцию).

В соответствии с нашей политикой непрерывной разработки продукции мы оставляем за собой право изменять спецификации продукции, упаковки и документации без предварительного уведомления.

Утилизация и защита окружающей среды



При выводе прибора из эксплуатации изделие нельзя утилизировать вместе с другими бытовыми отходами. Вместо этого вы несете ответственность за утилизацию вашего оборудования для отходов, передав его в назначенный

пункт сбора. Несоблюдение этого правила может повлечь за собой наказание в соответствии с применимыми правилами утилизации отходов. Отдельный сбор и переработка вашего оборудования для отходов во время утилизации поможет сохранить природные ресурсы и обеспечить его переработку таким образом, чтобы защитить здоровье человека и окружающую среду.

Для получения дополнительной информации о том, где вы можете сдать отходы для переработки, обратитесь в местную компанию по сбору отходов. Производители и импортеры не несут ответственности за переработку, обработку и экологические утилизацию, как напрямую, так и через общественную систему.





HENDI

Tools for Chefs

Hendi B.V.

Innovatielaan 6
6745 XW De Klomp, The Netherlands

Tel: +31 317 681 040

Email: info@hendi.eu

Hendi Polska Sp. z o.o.

ul. Firmowa 12
62-023 Robakowo, Poland

Tel: +48 61 658 7000

Email: info@hendi.pl

Hendi Food Service Equipment GmbH

Ehring 15
5112 Lamprechtshausen, Austria

Tel: +43 6274 200 10

Email: office.austria@hendi.eu

Hendi Food Service Equipment Romania S.R.L.

Str. 13 decembrie 94A, Hala 14
Braşov, 500164, Romania

Tel: +40 268 320330

Email: office@hendi.ro

PKS Hendi South East Europe SA

5 Metsovou Str.
18346 Moschato, Athens, Greece

Tel: +30 210 4839700

Email: info@pks-hendi.com

Hendi Italia S.R.L.

Via Leonardo da Vinci 4
39100 Bolzano (BZ), Italy

Tel: +39 800 727 438

Email: office.italy@hendi.eu

Hendi HK Ltd.

1208, 12/F Exchange Tower
33 Wang Chiu Road, Kowloon Bay, Hong Kong

Tel: +852 2154 2618

Email: info-hk@hendi.eu

Find Hendi on internet:

www.hendi.com

www.facebook.com/HendiToolsforChefs

<https://www.linkedin.com/company/hendi-tools-for-chefs/>

www.youtube.com/HendiEquipment

GB: Changes, printing and typesetting errors reserved.

DE: Änderungen und Druckfehler vorbehalten.

NL: Wijzigingen en drukfouten voorbehouden.

PL: Producent zastrzega sobie prawo do zmian oraz błędów drukarskich w instrukcji.

FR: Variations et fautes d'impression réservés.

IT: Errori di cambiamenti, di stampa e di impaginazione riservati.

RO: Drepturi rezervate cu privire la modificări și greșeli de imprimare.

GR: Με επιφύλαξη αλλαγών, λαθών εκτύπωσης και στοιχειοθεσίας.

HR: Pridržane promjene, ispis i pogreške u pisanju.

CZ: Změny, chyby tisku a sazby vyhrazeny.

HU: Változások, nyomtatási és beállítási hibák fenntartva.

UA: Помилки в друку та друку збережено.

EE: Muudatused, printimine ja kirjavead reserveeritud.

LV: Izmaiņas, drukāšana un tipu iestatīšanas kļūdas rezervētas.

LT: Pakaitimai, spausdinimo ir spausdinimo klaidos yra rezervuotos.

PT: Alterações, impressão e erros de digitação reservados.

ES: Cambios, errores de impresión y de tipo reservados.

SK: Zmeny, tlač a chyby preprúdenia sú vyhradené.

DK: Ændringer, udskrivning og typeindstillingsfejl reserveret.

FI: Muutokset, tulostus- ja kirjoitusvirheet pidätetään.

NO: Feil ved endringer, utskrift og typeinnstilling reserveret.

SI: Spremembe, tiskanje in napake pri nastavljanju vtipkanja so rezervirane.

SE: Ändringar, utskrift och inställningsfel reserverade.

BG: Запазени са промени, печат и типови грешки.

RU: Изменения, печати и верстки ошибки защищены.